**Robert Bosch GmbH**

Power Tools Division
70745 Leinfelden-Echterdingen
Germany

www.bosch-pt.com

1 609 929 X05 (2011.02) PS / 549 UNI



1 609 929 X05

GCM 8 S Professional



de Originalbetriebsanleitung	el Πρωτότυπο οδηγιών χρήσης	sr Originalno uputstvo za rad
en Original instructions	tr Orijinal işletme talimatı	sl Izvirna navodila
fr Notice originale	pl Instrukcja oryginalna	hr Originalne upute za rad
es Manual original	cs Původní návod k používání	et Algupärane kasutusjuhend
pt Manual original	sk Pôvodný návod na použitie	lv Instrukcijas oriģinālvaloda
it Istruzioni originali	hu Eredeti használati utasítás	lt Originali instrukcija
nl Oorspronkelijke gebruiksaanwijzing	ru Оригинальное руководство по эксплуатации	ar تعليمات التشغيل الأصلية
da Original brugsanvisning	uk Оригінальна інструкція з експлуатації	fa راهنمای طرز کار اصلی
sv Bruksanvisning i original	ro Instrucțiuni originale	
no Original driftsinstruks	bg Оригинална инструкция	
fi Alkuperäiset ohjeet		



Deutsch	Seite	12
English	Page	31
Français	Page	49
Español	Página	68
Português	Página	88
Italiano	Página	108
Nederlands	Página	128
Dansk	Side	147
Svenska	Sida	164
Norsk	Side	180
Suomi	Sivu	196
Ελληνικά	Σελίδα	213
Türkçe	Sayfa	233
Polski	Strona	250
Česky	Strana	270
Slovensky	Strana	287
Magyar	Oldal	306
Русский	Страница	326
Українська	Сторінка	346
Română	Pagina	366
Български	Страница	385
Srpski	Strana	406
Slovensko	Stran	423
Hrvatski	Stranica	442
Eesti	Lehekülg	459
Latviešu	Lappuse	476
Lietuviškai	Puslapis	496
عربي	صفحة	530
فارسی	صفحه	548



GCM 8 S Professional

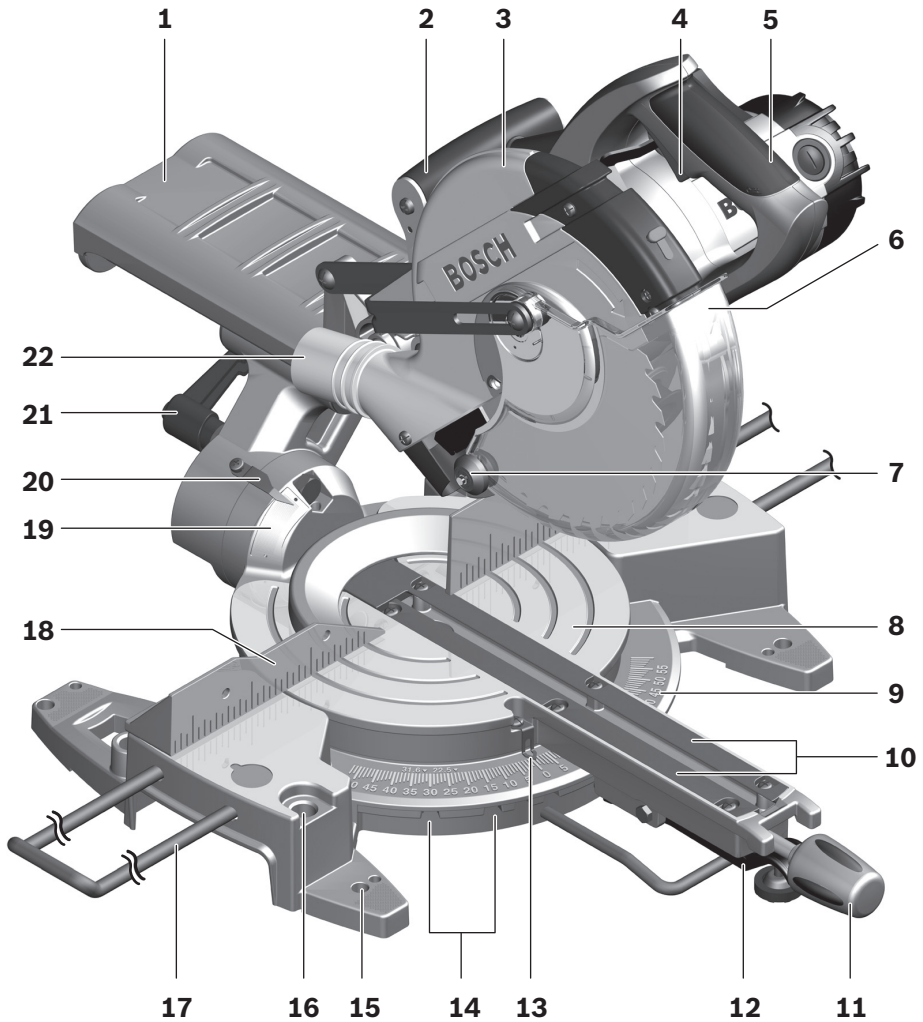
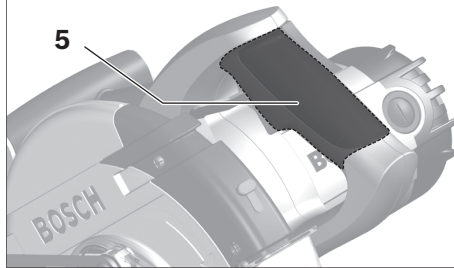

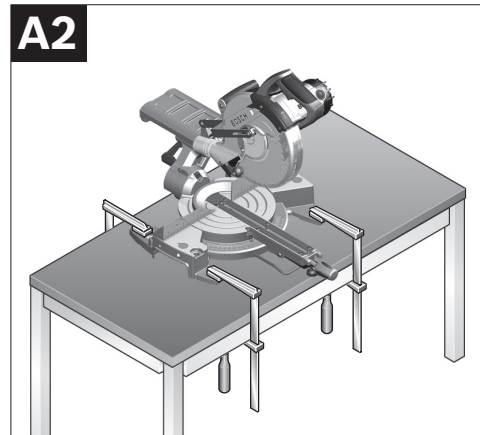
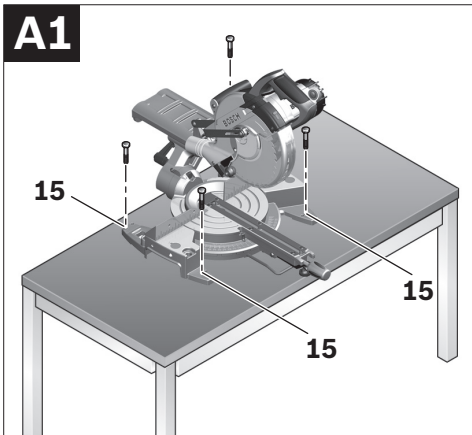
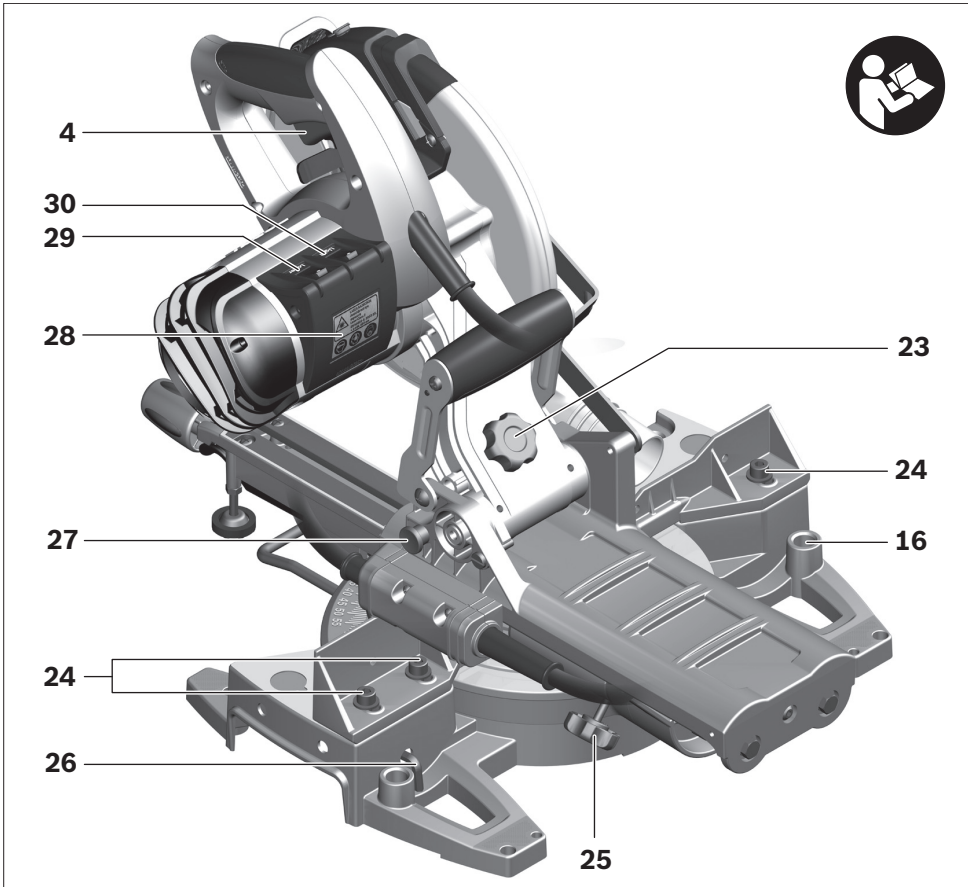

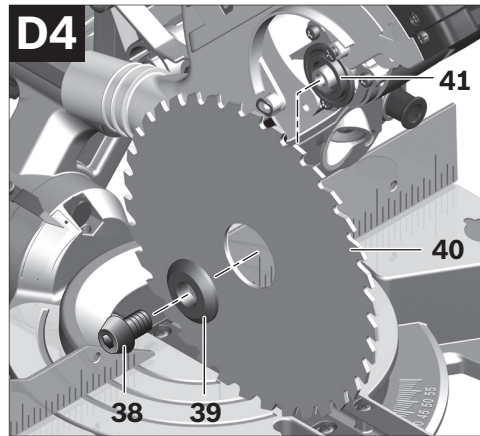
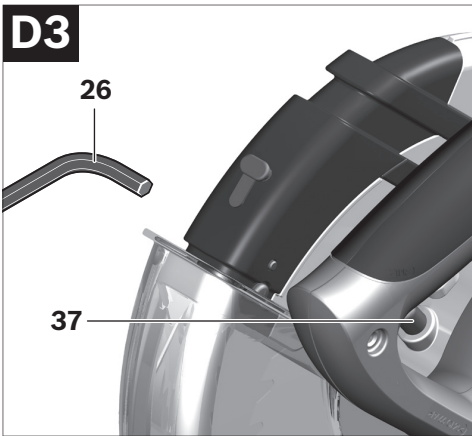
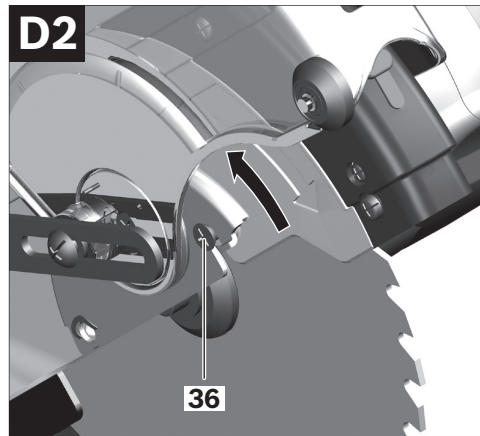
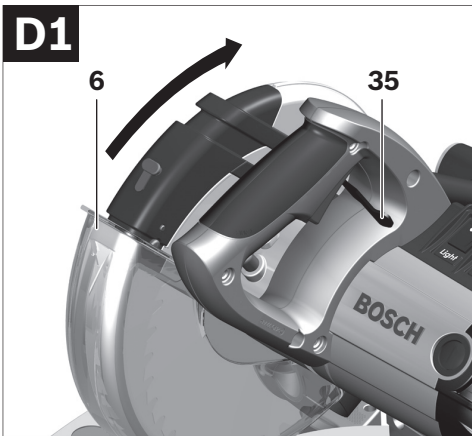
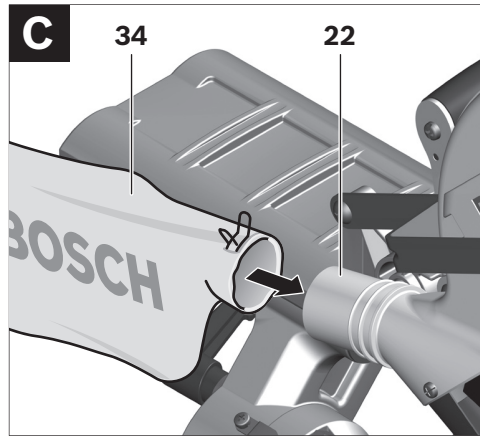
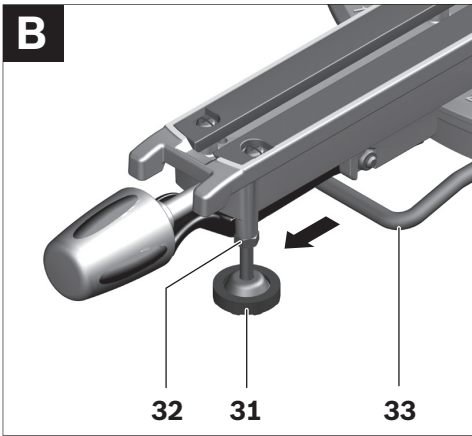

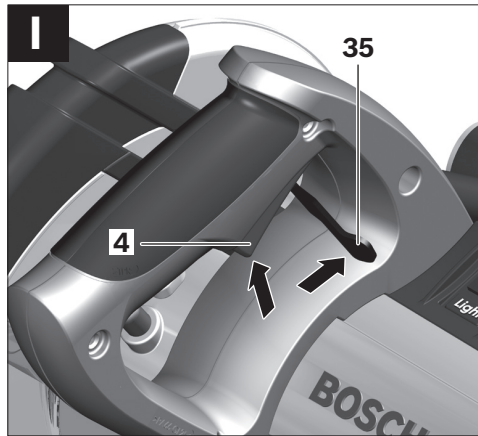
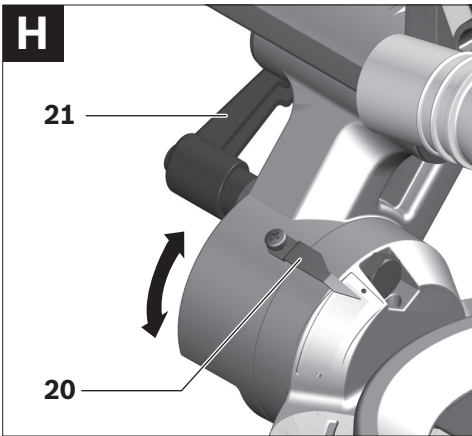
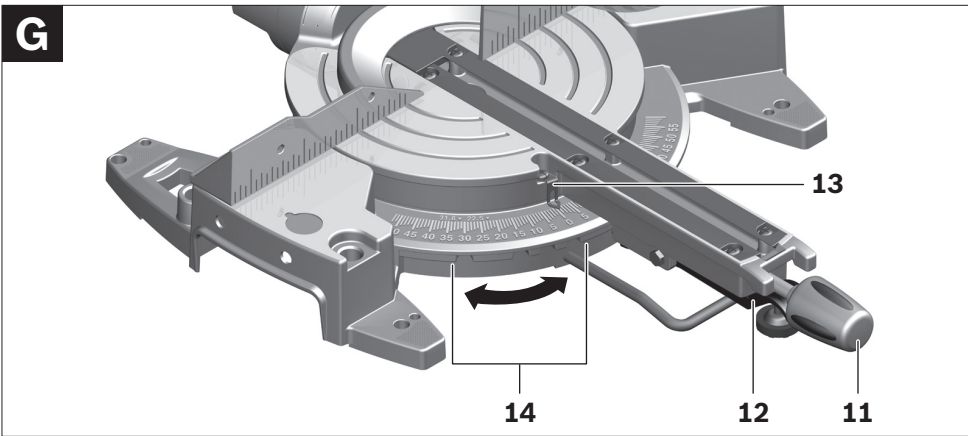
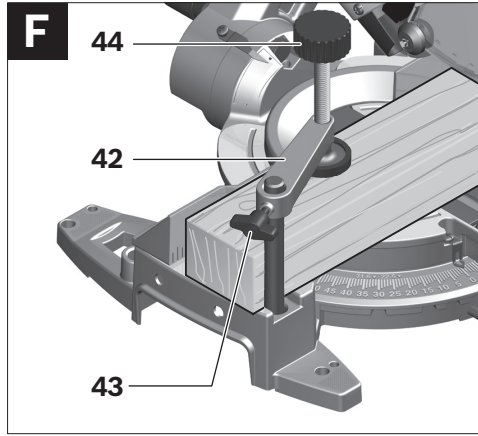
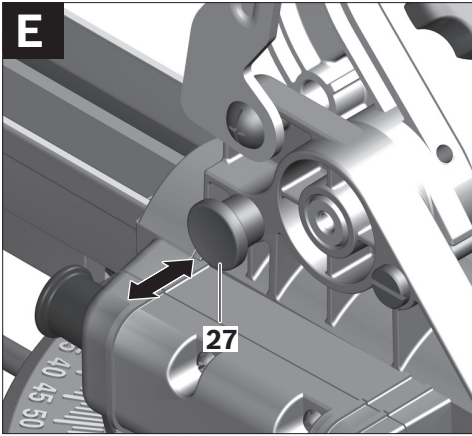

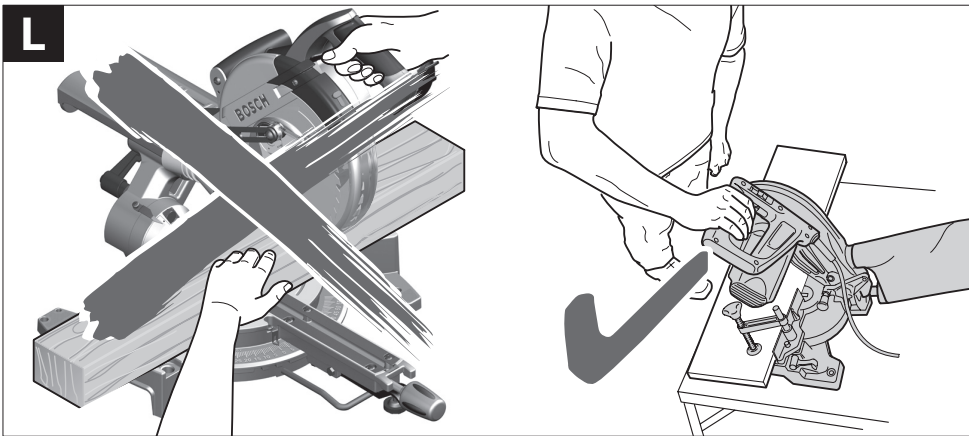
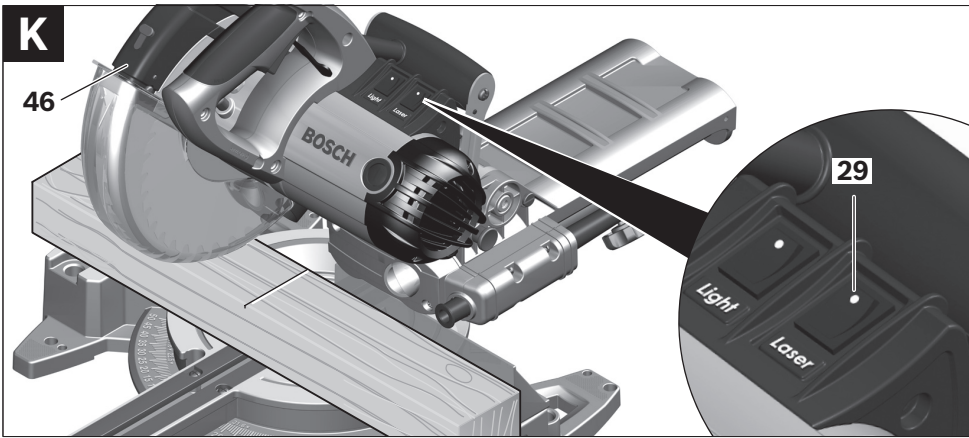
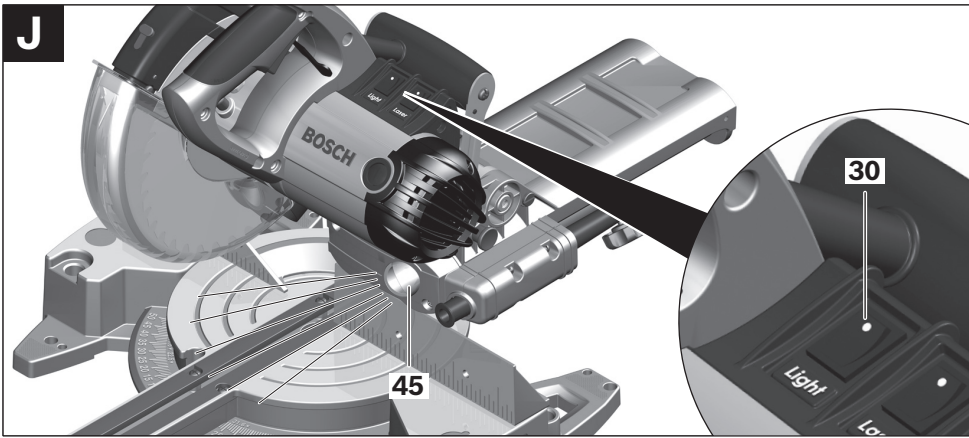

8 |

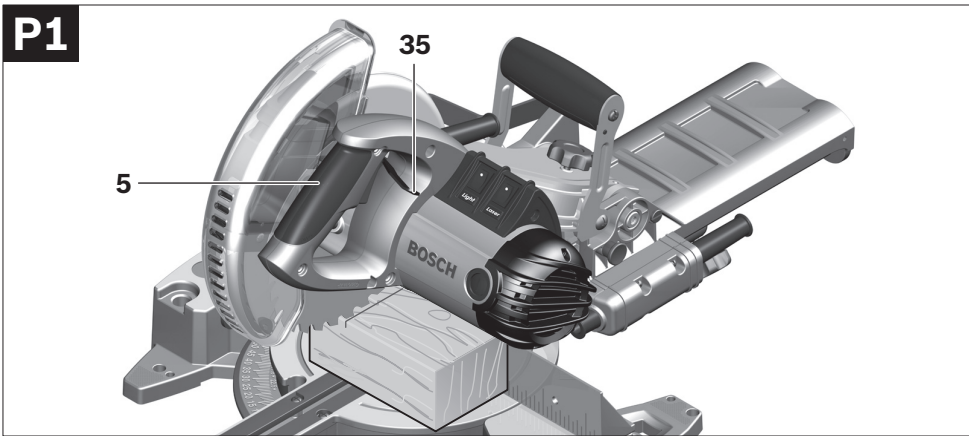
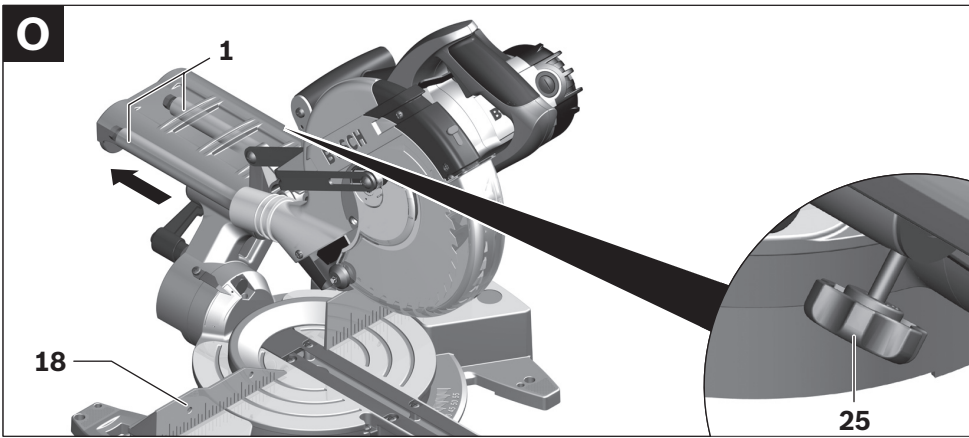
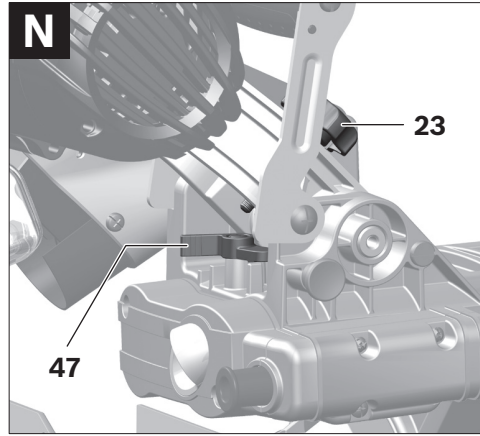
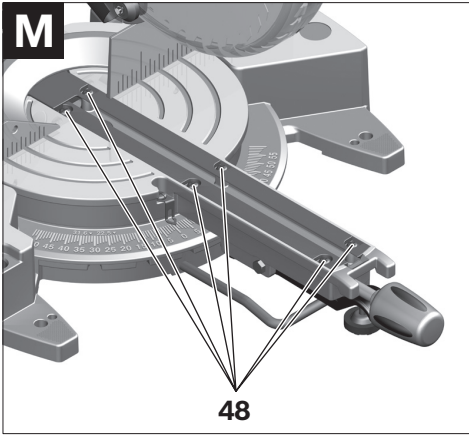

P2

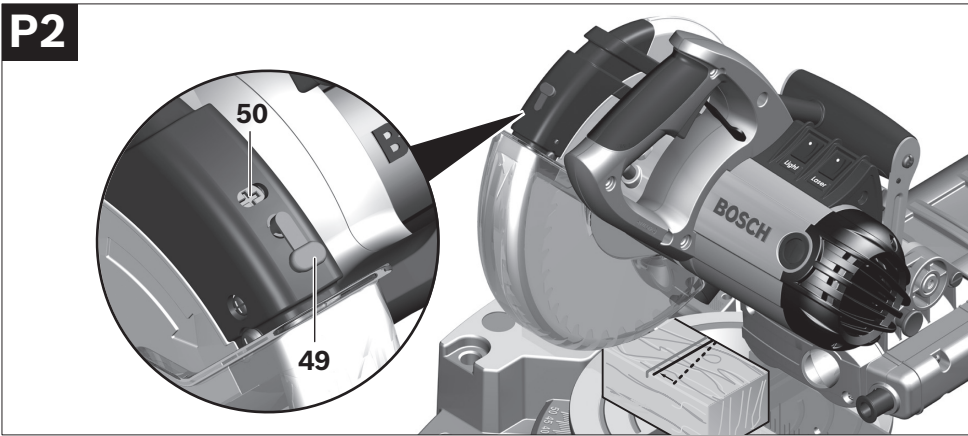

P3

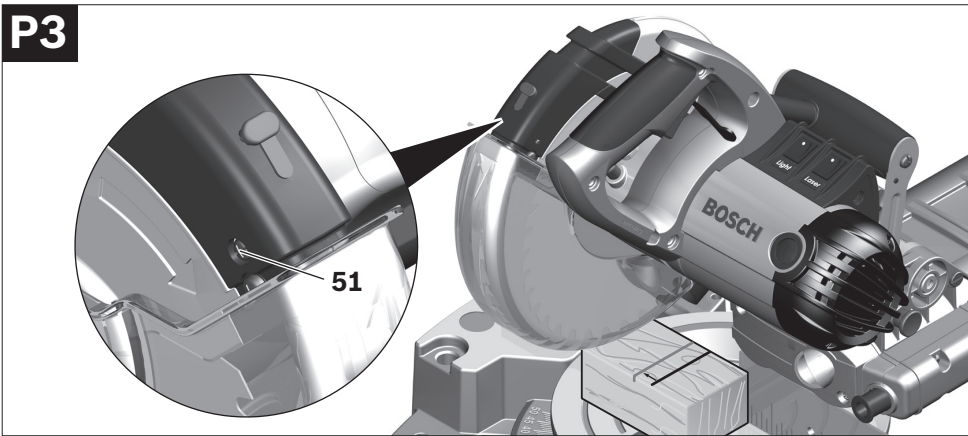

P4

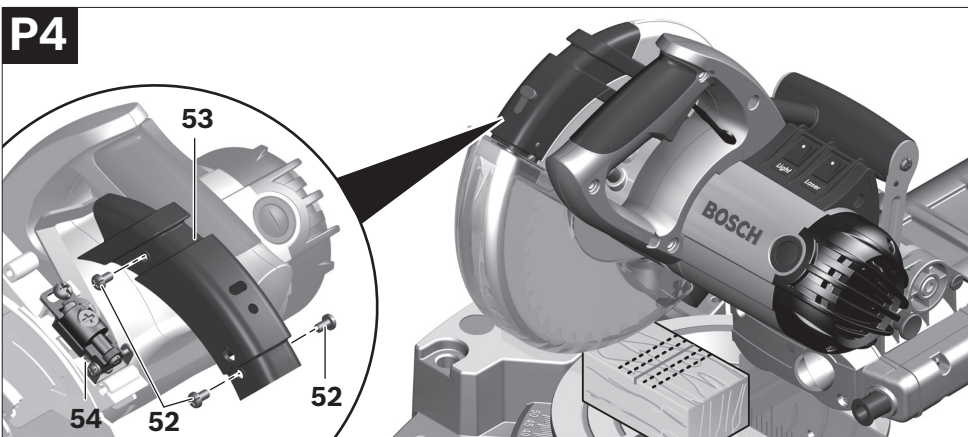

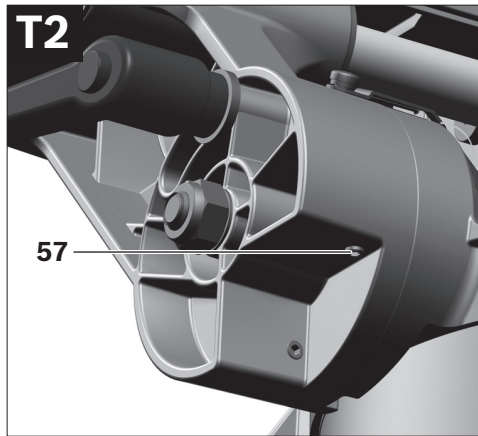
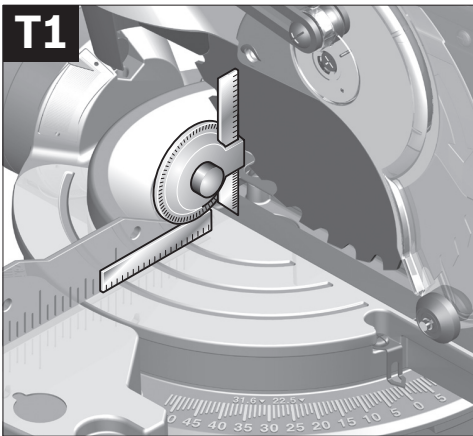
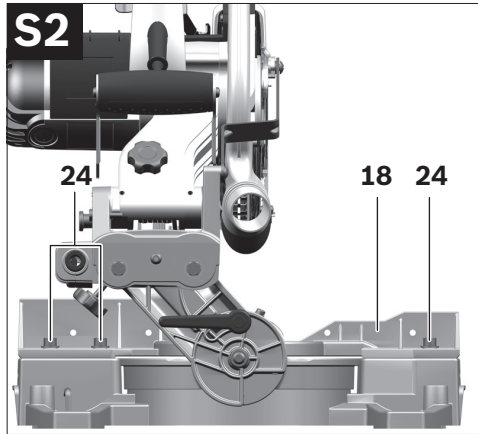
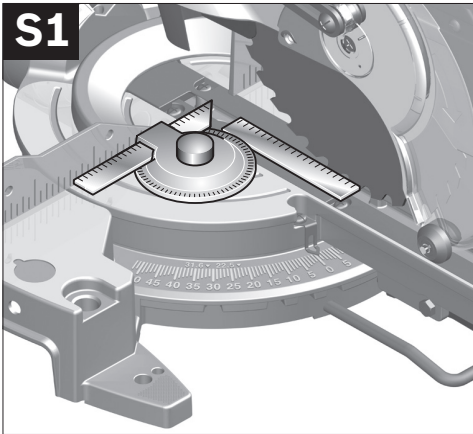
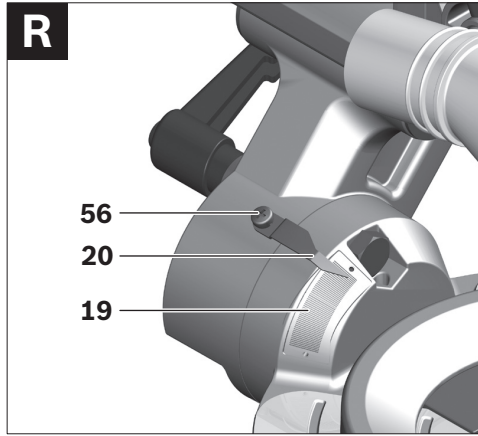
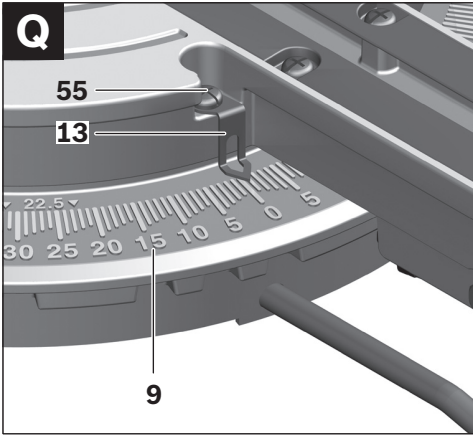

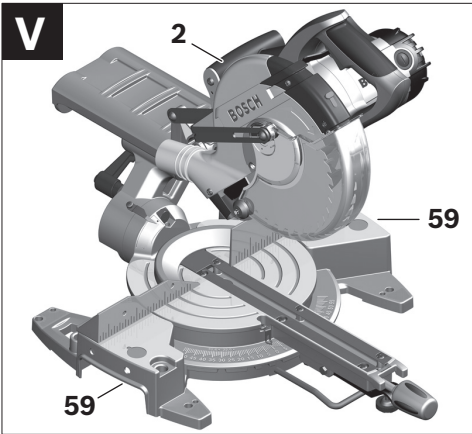
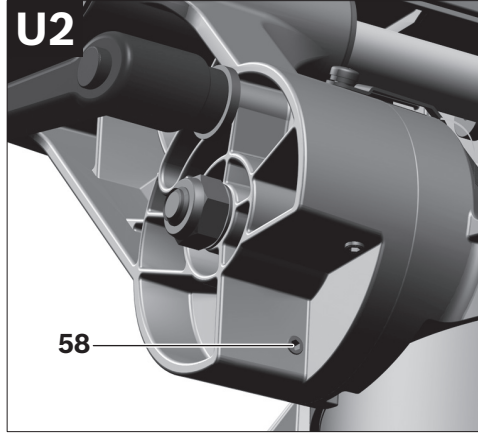
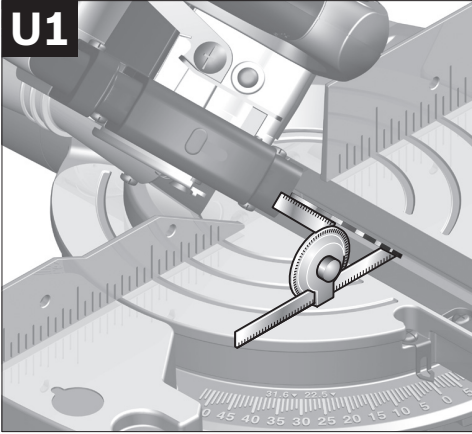

Sicherheitshinweise

Allgemeine Sicherheitshinweise für Elektrowerkzeuge

⚠ ACHTUNG Beim Gebrauch von Elektrowerkzeugen sind zum Schutz gegen elektrischen Schlag, Verletzungs- und Brandgefahr folgende grundsätzliche Sicherheitsmaßnahmen zu beachten.

Lesen Sie alle diese Hinweise, bevor Sie dieses Elektrowerkzeug benutzen, und bewahren Sie die Sicherheitshinweise gut auf.

Der in den Sicherheitshinweisen verwendete Begriff „Elektrowerkzeug“ bezieht sich auf netzbetriebene Elektrowerkzeuge (mit Netzkabel) und auf akkubetriebene Elektrowerkzeuge (ohne Netzkabel).

1) Arbeitsplatzsicherheit

- a) **Halten Sie Ihren Arbeitsbereich sauber und gut beleuchtet.** Unordnung oder unbeleuchtete Arbeitsbereiche können zu Unfällen führen.
- b) **Arbeiten Sie mit dem Elektrowerkzeug nicht in explosionsgefährdeter Umgebung, in der sich brennbare Flüssigkeiten, Gase oder Stäube befinden.** Elektrowerkzeuge erzeugen Funken, die den Staub oder die Dämpfe entzünden können.
- c) **Halten Sie Kinder und andere Personen während der Benutzung des Elektrowerkzeugs fern.** Bei Ablenkung können Sie die Kontrolle über das Gerät verlieren.

2) Elektrische Sicherheit

- a) **Der Anschlussstecker des Elektrowerkzeugs muss in die Steckdose passen. Der Stecker darf in keiner Weise verändert werden. Verwenden Sie keine Adapterstecker gemeinsam mit schutzgeerdeten Elektrowerkzeugen.** Unveränderte Stecker und passende Steckdosen verringern das Risiko eines elektrischen Schlages.

b) **Vermeiden Sie Körperkontakt mit geerdeten Oberflächen wie von Rohren, Heizungen, Herden und Kühlschränken.** Es besteht ein erhöhtes Risiko durch elektrischen Schlag, wenn Ihr Körper geerdet ist.

c) **Halten Sie Elektrowerkzeuge von Regen oder Nässe fern.** Das Eindringen von Wasser in ein Elektrowerkzeug erhöht das Risiko eines elektrischen Schlages.

d) **Zweckentfremden Sie das Kabel nicht, um das Elektrowerkzeug zu tragen, aufzuhängen oder um den Stecker aus der Steckdose zu ziehen. Halten Sie das Kabel fern von Hitze, Öl, scharfen Kanten oder sich bewegendem Geräteteilen.** Beschädigte oder verwickelte Kabel erhöhen das Risiko eines elektrischen Schlages.

e) **Wenn Sie mit einem Elektrowerkzeug im Freien arbeiten, verwenden Sie nur Verlängerungskabel, die auch für den Außenbereich geeignet sind.** Die Anwendung eines für den Außenbereich geeigneten Verlängerungskabels verringert das Risiko eines elektrischen Schlages.

f) **Wenn der Betrieb des Elektrowerkzeugs in feuchter Umgebung nicht vermeidbar ist, verwenden Sie einen Fehlerstromschutzschalter.** Der Einsatz eines Fehlerstromschutzschalters vermindert das Risiko eines elektrischen Schlages.

3) Sicherheit von Personen

- a) **Seien Sie aufmerksam, achten Sie darauf, was Sie tun, und gehen Sie mit Vernunft an die Arbeit mit einem Elektrowerkzeug. Benutzen Sie kein Elektrowerkzeug, wenn Sie müde sind oder unter dem Einfluss von Drogen, Alkohol oder Medikamenten stehen.** Ein Moment der Unachtsamkeit beim Gebrauch des Elektrowerkzeuges kann zu ernsthaften Verletzungen führen.

- b) Tragen Sie persönliche Schutzausrüstung und immer eine Schutzbrille.** Das Tragen persönlicher Schutzausrüstung, wie Staubmaske, rutschfeste Sicherheitsschuhe, Schutzhelm oder Gehörschutz, je nach Art und Einsatz des Elektrowerkzeuges, verringert das Risiko von Verletzungen.
- c) Vermeiden Sie eine unbeabsichtigte Inbetriebnahme. Vergewissern Sie sich, dass das Elektrowerkzeug ausgeschaltet ist, bevor Sie es an die Stromversorgung und/oder den Akku anschließen, es aufnehmen oder tragen.** Wenn Sie beim Tragen des Elektrowerkzeuges den Finger am Schalter haben oder das Gerät eingeschaltet an die Stromversorgung anschließen, kann dies zu Unfällen führen.
- d) Entfernen Sie Einstellwerkzeuge oder Schraubenschlüssel, bevor Sie das Elektrowerkzeug einschalten.** Ein Werkzeug oder Schlüssel, der sich in einem drehenden Geräteteil befindet, kann zu Verletzungen führen.
- e) Vermeiden Sie eine abnormale Körperhaltung. Sorgen Sie für einen sicheren Stand und halten Sie jederzeit das Gleichgewicht.** Dadurch können Sie das Elektrowerkzeug in unerwarteten Situationen besser kontrollieren.
- f) Tragen Sie geeignete Kleidung. Tragen Sie keine weite Kleidung oder Schmuck. Halten Sie Haare, Kleidung und Handschuhe fern von sich bewegenden Teilen.** Lockere Kleidung, Schmuck oder lange Haare können von sich bewegenden Teilen erfasst werden.
- g) Wenn Staubabsaug- und -auffangeinrichtungen montiert werden können, vergewissern Sie sich, dass diese angeschlossen sind und richtig verwendet werden.** Verwendung einer Staubabsaugung kann Gefährdungen durch Staub verringern.
- 4) Verwendung und Behandlung des Elektrowerkzeuges**
- a) Überlasten Sie das Gerät nicht. Verwenden Sie für Ihre Arbeit das dafür bestimmte Elektrowerkzeug.** Mit dem passenden Elektrowerkzeug arbeiten Sie besser und sicherer im angegebenen Leistungsbereich.
- b) Benutzen Sie kein Elektrowerkzeug, dessen Schalter defekt ist.** Ein Elektrowerkzeug, das sich nicht mehr ein- oder ausschalten lässt, ist gefährlich und muss repariert werden.
- c) Ziehen Sie den Stecker aus der Steckdose und/oder entfernen Sie den Akku, bevor Sie Geräteeinstellungen vornehmen, Zubehörteile wechseln oder das Gerät weglegen.** Diese Vorsichtsmaßnahme verhindert den unbeabsichtigten Start des Elektrowerkzeuges.
- d) Bewahren Sie unbenutzte Elektrowerkzeuge außerhalb der Reichweite von Kindern auf. Lassen Sie Personen das Gerät nicht benutzen, die mit diesem nicht vertraut sind oder diese Anweisungen nicht gelesen haben.** Elektrowerkzeuge sind gefährlich, wenn sie von unerfahrenen Personen benutzt werden.
- e) Pflegen Sie Elektrowerkzeuge mit Sorgfalt. Kontrollieren Sie, ob bewegliche Teile einwandfrei funktionieren und nicht klemmen, ob Teile gebrochen oder so beschädigt sind, dass die Funktion des Elektrowerkzeuges beeinträchtigt ist. Lassen Sie beschädigte Teile vor dem Einsatz des Gerätes reparieren.** Viele Unfälle haben ihre Ursache in schlecht gewarteten Elektrowerkzeugen.
- f) Halten Sie Schneidwerkzeuge scharf und sauber.** Sorgfältig gepflegte Schneidwerkzeuge mit scharfen Schneidkanten verklemmen sich weniger und sind leichter zu führen.

14 | Deutsch

g) Verwenden Sie Elektrowerkzeug, Zubehör, Einsatzwerkzeuge usw. entsprechend diesen Anweisungen. Berücksichtigen Sie dabei die Arbeitsbedingungen und die auszuführende Tätigkeit. Der Gebrauch von Elektrowerkzeugen für andere als die vorgesehenen Anwendungen kann zu gefährlichen Situationen führen.

5) Service

a) Lassen Sie Ihr Elektrowerkzeug nur von qualifiziertem Fachpersonal und nur mit Original-Ersatzteilen reparieren. Damit wird sichergestellt, dass die Sicherheit des Elektrowerkzeuges erhalten bleibt.

Sicherheitshinweise für Paneelsägen

- ▶ **Das Elektrowerkzeug wird mit einem Warnschild in deutscher Sprache ausgeliefert (in der Darstellung des Elektrowerkzeugs auf der Grafikkarte mit Nummer 28 gekennzeichnet).**





- ▶ **Machen Sie Warnschilder am Elektrowerkzeug niemals unkenntlich.**
- ▶ **Stellen Sie sich nie auf das Elektrowerkzeug.** Es können ernsthafte Verletzungen auftreten, wenn das Elektrowerkzeug umkippt oder wenn Sie versehentlich mit dem Sägeblatt in Kontakt kommen.
- ▶ **Stellen Sie sicher, dass die Schutzhaube ordnungsgemäß funktioniert und sich frei bewegen kann.** Klemmen Sie die Schutzhaube niemals im geöffneten Zustand fest.
- ▶ **Entfernen Sie niemals Schnittreste, Holzspäne o.ä. aus dem Schnittbereich, während das Elektrowerkzeug läuft.** Führen Sie den Werkzeugarm immer zuerst in die Ruheposition und schalten Sie das Elektrowerkzeug aus.
- ▶ **Führen Sie das Sägeblatt nur eingeschaltet gegen das Werkstück.** Es besteht sonst die Gefahr eines Rückschlages, wenn sich das Sägeblatt im Werkstück verhakt.
- ▶ **Halten Sie Griffe trocken, sauber und frei von Öl und Fett.** Fettige, ölige Griffe sind rutschig und führen zu Verlust der Kontrolle.
- ▶ **Gebrauchen Sie das Elektrowerkzeug nur, wenn die Arbeitsfläche bis auf das zu bearbeitende Werkstück frei von allen Einstellwerkzeugen, Holzspänen, etc. ist.** Kleine Holzstücke oder andere Gegenstände, die mit dem rotierenden Sägeblatt in Kontakt kommen, können den Bediener mit hoher Geschwindigkeit treffen.
- ▶ **Halten Sie den Fußboden frei von Holzspänen und Materialresten.** Sie können ausrutschen oder stolpern.
- ▶ **Spannen Sie das zu bearbeitende Werkstück immer fest. Bearbeiten Sie keine Werkstücke, die zu klein zum Festspannen sind.** Der Abstand Ihrer Hand zum rotierenden Sägeblatt ist sonst zu gering.
- ▶ **Verwenden Sie das Elektrowerkzeug nur für die Werkstoffe, die im bestimmungsgemäßen Gebrauch angegeben sind.** Das Elektrowerkzeug kann sonst überlastet werden.
- ▶ **Falls das Sägeblatt verklemmt, schalten Sie das Elektrowerkzeug aus und halten Sie das Werkstück ruhig, bis das Sägeblatt zum Stillstand gekommen ist. Um einen Rückschlag zu vermeiden, darf das Werkstück erst nach Stillstand des Sägeblatts bewegt werden.** Beheben Sie die Ursache für das Verklemmen des Sägeblatts, bevor Sie das Elektrowerkzeug erneut starten.
- ▶ **Verwenden Sie keine stumpfen, rissigen, verbogenen oder beschädigten Sägeblätter.** Sägeblätter mit stumpfen oder falsch ausgerichteten Zähnen verursachen durch einen zu engen Sägespalt eine erhöhte Reibung, Klemmen des Sägeblattes und Rückschlag.
- ▶ **Verwenden Sie immer Sägeblätter in der richtigen Größe und mit der passenden Aufnahmebohrung (z.B. sternförmig oder rund).** Sägeblätter, die nicht zu den Montageteilen der Säge passen, laufen unruhig und führen zum Verlust der Kontrolle.

- ▶ **Verwenden Sie keine Sägeblätter aus hochlegiertem Schnellarbeitsstahl (HSS-Stahl).** Solche Sägeblätter können leicht brechen.
- ▶ **Fassen Sie das Sägeblatt nach dem Arbeiten nicht an, bevor es abgekühlt ist.** Das Sägeblatt wird beim Arbeiten sehr heiß.
- ▶ **Verwenden Sie das Werkzeug niemals ohne die Einlegeplatte. Wechseln Sie eine defekte Einlegeplatte aus.** Ohne einwandfreie Einlegeplatte können Sie sich am Sägeblatt verletzen.
- ▶ **Untersuchen Sie regelmäßig das Kabel und lassen Sie ein beschädigtes Kabel nur von einer autorisierten Kundendienststelle für Bosch-Elektrowerkzeuge reparieren. Ersetzen Sie beschädigte Verlängerungskabel.** Damit wird sichergestellt, dass die Sicherheit des Elektrowerkzeuges erhalten bleibt.
- ▶ **Bewahren Sie das unbenutzte Elektrowerkzeug sicher auf. Der Lagerplatz muss trocken und abschließbar sein.** Dies verhindert, dass das Elektrowerkzeug durch die Lagerung beschädigt oder von unerfahrenen Personen bedient wird.
- ▶ **Richten Sie den Laserstrahl nicht auf Personen oder Tiere und blicken Sie nicht selbst in den Laserstrahl.** Dieses Elektrowerkzeug erzeugt Laserstrahlung der Laserklasse 2 gemäß EN 60825-1. Dadurch können Sie Personen blenden.
- ▶ **Tauschen Sie den eingebauten Laser nicht gegen einen Laser anderen Typs aus.** Von einem nicht zu diesem Elektrowerkzeug passenden Laser können Gefahren für Personen ausgehen.
- ▶ **Sichern Sie das Werkstück.** Ein mit Spannvorrichtungen oder Schraubstock festgehaltenes Werkstück ist sicherer gehalten als mit Ihrer Hand.
- ▶ **Verlassen Sie das Werkzeug nie, bevor es vollständig zum Stillstand gekommen ist.** Nachlaufende Einsatzwerkzeuge können Verletzungen verursachen.
- ▶ **Benutzen Sie das Elektrowerkzeug nicht mit beschädigtem Kabel. Berühren Sie das beschädigte Kabel nicht und ziehen Sie den Netzstecker, wenn das Kabel während des Arbeitens beschädigt wird.** Beschädigte Kabel erhöhen das Risiko eines elektrischen Schlages.

Symbole

Die nachfolgenden Symbole können für den Gebrauch Ihres Elektrowerkzeugs von Bedeutung sein. Prägen Sie sich bitte die Symbole und ihre Bedeutung ein. Die richtige Interpretation der Symbole hilft Ihnen, das Elektrowerkzeug besser und sicherer zu gebrauchen.

Symbol	Bedeutung
	▶ Laserstrahlung nicht in den Strahl blicken Laser Klasse 2
	▶ Tragen Sie eine Schutzbrille.

Symbol

Bedeutung



- ▶ **Tragen Sie Gehörschutz.** Die Einwirkung von Lärm kann Gehörverlust bewirken.



- ▶ **Tragen Sie eine Staubschutzmaske.**



- ▶ **Kommen Sie mit Ihren Händen nicht in den Sägebereich, während das Elektrowerkzeug läuft.** Beim Kontakt mit dem Sägeblatt besteht Verletzungsgefahr.



- ▶ **Gefahrenbereich! Halten Sie möglichst Hände, Finger oder Arme von diesem Bereich fern.**



Beachten Sie die Abmessungen des Sägeblatts. Der Lochdurchmesser muss ohne Spiel zur Werkzeugspindel passen. Verwenden Sie keine Reduzierstücke oder Adapter.

**Nur für EU-Länder:**

Werfen Sie Elektrowerkzeuge nicht in den Hausmüll!
Gemäß der Europäischen Richtlinie 2002/96/EG über Elektro- und Elektronik-Altgeräte und ihrer Umsetzung in nationales Recht müssen nicht mehr gebrauchsfähige Elektrowerkzeuge getrennt gesammelt und einer umweltgerechten Wiederverwertung zugeführt werden.

Produkt- und Leistungsbeschreibung



Lesen Sie alle Sicherheitshinweise und Anweisungen. Versäumnisse bei der Einhaltung der Sicherheitshinweise und Anweisungen können elektrischen Schlag, Brand und/oder schwere Verletzungen verursachen.

Bestimmungsgemäßer Gebrauch

Das Elektrowerkzeug ist bestimmt, als Standgerät Längs- und Querschnitte mit geradem Schnittverlauf in Holz sowie Span- und Faserplatten auszuführen. Dabei sind horizontale Gehrungswinkel von -50° bis $+58^\circ$ sowie vertikale Gehrungswinkel von 0° bis 45° möglich. Bei Verwendung von entsprechenden Sägeblättern ist das Sägen von Aluminium und Leichtmetallen möglich.

Abgebildete Komponenten

Die Nummerierung der abgebildeten Komponenten bezieht sich auf die Darstellung des Elektrowerkzeuges auf den Grafikseiten.

- | | |
|---|--|
| <ul style="list-style-type: none"> 1 Zugvorrichtung 2 Transportgriff 3 Schutzhaube 4 Ein-/Ausschalter 5 Handgriff 6 Pendelschutzhaube 7 Gleitrolle 8 Sägetisch 9 Skala für Gehrungswinkel (horizontal) 10 Einlegeplatte 11 Feststellknopf für beliebige Gehrungswinkel (horizontal) 12 Hebel für Gehrungswinkelvoreinstellung (horizontal) 13 Winkelanzeiger (horizontal) 14 Einkerbungen für Standard-Gehrungswinkel 15 Bohrungen für Montage 16 Bohrungen für Schraubzwinde 17 Verlängerungsbügel* 18 Anschlagsschiene 19 Skala für Gehrungswinkel (vertikal) 20 Winkelanzeiger (vertikal) 21 Spanngriff für beliebige Gehrungswinkel (vertikal) 22 Spanauswurf 23 Tiefenanschlag 24 Innensechskantschrauben (6 mm) der Anschlagsschiene 25 Feststellschraube der Zugvorrichtung 26 Innensechskantschlüssel (6 mm)/ Kreuzschlitzschraubendreher 27 Transportsicherung 28 Laser-Warnschild 29 Schalter für Schnittlinienkennzeichnung („Laser“) 30 Schalter für Beleuchtung („Light“) 31 Kippschutz 32 Kontermutter des Kippschutzes | <ul style="list-style-type: none"> 33 Kippschutz-Bügel 34 Staubbeutel 35 Arretierhebel 36 Kreuzschlitzschraube (Befestigung Pendelschutzhaube) 37 Spindelarretierung 38 Innensechskantschraube (6 mm) für Sägeblattbefestigung 39 Spannflansch 40 Sägeblatt 41 Innerer Spannflansch 42 Schraubzwinde 43 Flügelschraube 44 Gewindestange 45 Beleuchtungseinheit 46 Lasereinheit 47 Hebel für Tiefenanschlag 48 Schrauben für Einlegeplatte 49 Gummikappe 50 Stellschraube für Laserpositionierung (Parallelität) 51 Stellschraube für Laserpositionierung (Bündigkeit) 52 Schrauben für Laserschutzkappe 53 Laserschutzkappe 54 Stellschraube für Laserpositionierung (seitliche Abweichung) 55 Schraube für Winkelanzeiger (horizontal) 56 Schraube für Winkelanzeiger (vertikal) 57 Innensechskantschraube (3 mm) für Standardgehrungswinkel 0° (vertikal) 58 Innensechskantschraube (3 mm) für Standardgehrungswinkel 45° (vertikal) 59 Griffmulden |
|---|--|

***Abgebildetes oder beschriebenes Zubehör gehört nicht zum Standard-Lieferumfang. Das vollständige Zubehör finden Sie in unserem Zubehörprogramm.**

Technische Daten

Paneelsäge		GCM 8 S Professional
Sachnummer		3 601 L16 0..
Nennaufnahmeleistung	W	1400
Leerlaufdrehzahl	min ⁻¹	5000
Lasertyp	nm	650
	mW	< 1
Laserklasse		2
Gewicht entsprechend EPTA-Procedure 01/2003	kg	15
Schutzklasse		□/II

Zulässige Werkstückmaße (maximal/minimal) siehe Seite 23.

Einschaltvorgänge erzeugen kurzfristige Spannungssenkungen. Bei ungünstigen Netzbedingungen können Beeinträchtigungen anderer Geräte auftreten. Bei Netzimpedanzen kleiner als 0,24 Ohm sind keine Störungen zu erwarten.

Die Angaben gelten für eine Nennspannung [U] von 230 V. Bei abweichenden Spannungen und in länderspezifischen Ausführungen können diese Angaben variieren.

Bitte beachten Sie die Sachnummer auf dem Typenschild Ihres Elektrowerkzeugs. Die Handelsbezeichnungen einzelner Elektrowerkzeuge können variieren.

Maße für geeignete Sägeblätter

Sägeblattdurchmesser	mm	210–216
Stammblattstärke	mm	1,5–2,8
Bohrungsdurchmesser	mm	30

Geräusch-/Vibrationsinformation

Messwerte für Geräusch ermittelt entsprechend EN 61029.

Der A-bewertete Geräuschpegel des Elektrowerkzeugs beträgt typischerweise: Schalldruckpegel 98 dB(A); Schalleistungspegel 111 dB(A). Unsicherheit K=3 dB.

Gehörschutz tragen!

Schwingungsgesamtwerte (Vektorsumme dreier Richtungen) ermittelt entsprechend EN 61029: Schwingungsemissionswert $a_h < 2,5 \text{ m/s}^2$, Unsicherheit K = 1,5 m/s².

Der in diesen Anweisungen angegebene Schwingungspegel ist entsprechend einem in EN 61029 genormten Messverfahren gemessen worden und kann für den Vergleich von Elektrowerkzeugen miteinander verwendet werden. Er eignet sich auch für eine vorläufige Einschätzung der Schwingungsbelastung.

Der angegebene Schwingungspegel repräsentiert die hauptsächlichen Anwendungen des Elektrowerkzeugs. Wenn allerdings das Elektrowerkzeug für andere Anwendungen, mit abweichenden Einsatzwerkzeugen oder ungenügender Wartung eingesetzt wird, kann der Schwingungspegel abweichen. Dies kann die Schwingungsbelastung über den gesamten Arbeitszeitraum deutlich erhöhen.

Für eine genaue Abschätzung der Schwingungsbelastung sollten auch die Zeiten berücksichtigt werden, in denen das Gerät abgeschaltet ist oder zwar läuft, aber nicht tatsächlich im Einsatz ist. Dies kann die Schwingungsbelastung über den gesamten Arbeitszeitraum deutlich reduzieren.

Legen Sie zusätzliche Sicherheitsmaßnahmen zum Schutz des Bedieners vor der Wirkung von Schwingungen fest wie zum Beispiel: Wartung von Elektrowerkzeug und Einsatzwerkzeugen, Warmhalten der Hände, Organisation der Arbeitsabläufe.

Konformitätserklärung

Wir erklären in alleiniger Verantwortung, dass das unter „Technische Daten“ beschriebene Produkt mit den folgenden Normen oder normativen Dokumenten übereinstimmt:
EN 61029, EN 60825-1 gemäß den Bestimmungen der Richtlinien 2004/108/EG, 2006/42/EG.

Technische Unterlagen bei:
Robert Bosch GmbH, Dept. PT/ESC,
D-70745 Leinfelden-Echterdingen

Dr. Egbert Schneider Dr. Eckerhard Strötgen
Senior Vice President Head of Product
Engineering Certification

Rpa. Mulla i.v. Strötgen

Robert Bosch GmbH, Power Tools Division
D-70745 Leinfelden-Echterdingen
Leinfelden, 13.01.2010

Montage

- ▶ **Vermeiden Sie ein unabsichtliches Starten des Elektrowerkzeugs. Während der Montage und bei allen Arbeiten an dem Elektrowerkzeug darf der Netzstecker nicht an die Stromversorgung angeschlossen sein.**

Lieferumfang

Prüfen Sie vor der Erst-Inbetriebnahme des Elektrowerkzeugs, ob alle unten aufgeführten Teile mitgeliefert wurden:

- Paneelsäge mit vormontiertem Sägeblatt
- Staubbeutel **34**
- Schraubzwinde **42**
- Innensechskantschlüssel/Kreuzschlitzschraubendreher **26**

Hinweis: Überprüfen Sie das Elektrowerkzeug auf eventuelle Beschädigungen.

Vor dem weiteren Gebrauch des Elektrowerkzeugs müssen Sie Schutzeinrichtungen oder leicht beschädigte Teile sorgfältig auf ihre einwandfreie und bestimmungsgemäße Funktion untersuchen. Überprüfen Sie, ob die beweglichen Teile einwandfrei funktionieren und nicht

klemmen, oder ob Teile beschädigt sind. Sämtliche Teile müssen richtig montiert sein und alle Bedingungen erfüllen, um den einwandfreien Betrieb zu gewährleisten.

Beschädigte Schutzvorrichtungen und Teile müssen Sie sachgerecht durch eine anerkannte Fachwerkstatt reparieren oder austauschen lassen.

Stationäre oder flexible Montage

- ▶ **Zur Gewährleistung einer sicheren Handhabung müssen Sie das Elektrowerkzeug vor dem Gebrauch auf eine ebene und stabile Arbeitsfläche (z.B. Werkbank) montieren.**

Montage auf einer Arbeitsfläche (siehe Bilder A1 – A2)

- Befestigen Sie das Elektrowerkzeug mit einer geeigneten Schraubverbindung auf der Arbeitsfläche. Dazu dienen die Bohrungen **15**.

oder

- Spannen Sie das Elektrowerkzeug mit handelsüblichen Schraubzwingen an den Gerätefüßen an der Arbeitsfläche fest.

Montage auf einem Bosch-Arbeitstisch

Die GTA-Arbeitstische von Bosch bieten dem Elektrowerkzeug Halt auf jedem Untergrund durch höhenverstellbare Füße. Die Werkstückauflagen der Arbeitstische dienen der Unterstützung langer Werkstücke.

- ▶ **Lesen Sie alle dem Arbeitstisch beigefügten Warnhinweise und Anweisungen.** Versäumnisse bei der Einhaltung der Warnhinweise und Anweisungen können elektrischen Schlag, Brand und/oder schwere Verletzungen zur Folge haben.
- ▶ **Bauen Sie den Arbeitstisch korrekt auf, bevor Sie das Elektrowerkzeug montieren.** Einwandfreier Aufbau ist wichtig, um das Risiko eines Zusammenbrechens zu verhindern.
- Montieren Sie das Elektrowerkzeug in der Transportstellung auf den Arbeitstisch.

Flexible Aufstellung (nicht empfohlen!) (siehe Bild B)

Sollte es in Ausnahmefällen nicht möglich sein, das Elektrowerkzeug auf einer ebenen und stabilen Arbeitsfläche zu montieren, können Sie es behelfsmäßig mit Kippschutz aufstellen.

- ▶ **Ohne den Kippschutz steht das Elektrowerkzeug nicht sicher und kann besonders beim Sägen von maximalen Gehrungswinkeln kippen.**
- Ziehen Sie den Kippschutz-Bügel **33** bis zum Anschlag nach vorne heraus.
- Drehen Sie den Kippschutz **31** soweit hinein oder heraus bis das Elektrowerkzeug gerade auf der Arbeitsfläche steht. Arretieren Sie diese Position mit der Kontermutter **32**.

Staub-/Späneabsaugung

Stäube von Materialien wie bleihaltigem Anstrich, einigen Holzarten, Mineralien und Metall können gesundheitsschädlich sein. Berühren oder Einatmen der Stäube können allergische Reaktionen und/oder Atemwegserkrankungen des Benutzers oder in der Nähe befindlicher Personen hervorrufen.

Bestimmte Stäube wie Eichen- oder Buchenstaub gelten als krebserzeugend, besonders in Verbindung mit Zusatzstoffen zur Holzbehandlung (Chromat, Holzschutzmittel). Asbesthaltiges Material darf nur von Fachleuten bearbeitet werden.

- Benutzen Sie immer eine Staubabsaugung.
- Sorgen Sie für gute Belüftung des Arbeitsplatzes.
- Es wird empfohlen, eine Atemschutzmaske mit Filterklasse P2 zu tragen.

Beachten Sie in Ihrem Land gültige Vorschriften für die zu bearbeitenden Materialien.

- ▶ **Vermeiden Sie Staubansammlungen am Arbeitsplatz.** Stäube können sich leicht entzünden.

Die Staub-/Späneabsaugung kann durch Staub, Späne oder durch Bruchstücke des Werkstücks blockiert werden.

- Schalten Sie das Elektrowerkzeug aus und ziehen den Netzstecker aus der Steckdose.

- Warten Sie bis das Sägeblatt komplett zum Stillstand gekommen ist.
- Ermitteln Sie die Ursache der Blockade und beheben Sie diese.

Eigenabsaugung (siehe Bild C)

Zum einfachen Auffangen der Späne verwenden Sie den mitgelieferten Staubbeutel **34**.

- ▶ **Prüfen und reinigen Sie den Staubbeutel nach jedem Gebrauch.**
- ▶ **Um Brandgefahr zu vermeiden, entfernen Sie beim Sägen von Aluminium den Staubbeutel.**
- Drücken Sie die Klammer am Staubbeutel **34** zusammen und stülpen Sie den Staubbeutel über den Spanauswurf **22**. Die Klammer muss in der Rille des Spanauswurfs greifen.

Der Staubbeutel darf während des Sägens nie mit den beweglichen Geräteteilen in Berührung kommen.

Leeren Sie den Staubbeutel rechtzeitig aus.

Fremdabsaugung

Zur Absaugung können Sie an den Spanauswurf **22** auch einen Staubsaugerschlauch (Ø 36 mm) anschließen.

- Verbinden Sie den Staubsaugerschlauch mit dem Spanauswurf **22**.

Der Staubsauger muss für den zu bearbeitenden Werkstoff geeignet sein.

Verwenden Sie beim Absaugen von besonders gesundheitsgefährdenden, krebserzeugenden oder trockenen Stäuben einen Spezialsauger.

Werkzeugwechsel (siehe Bilder D1 – D4)

- ▶ **Ziehen Sie vor allen Arbeiten am Elektrowerkzeug den Netzstecker aus der Steckdose.**
- ▶ **Tragen Sie bei der Montage des Sägeblattes Schutzhandschuhe.** Bei Berührung des Sägeblattes besteht Verletzungsgefahr.

Verwenden Sie nur Sägeblätter, deren maximal zulässige Geschwindigkeit höher ist als die Leerlaufdrehzahl Ihres Elektrowerkzeugs.

Verwenden Sie nur Sägeblätter, die den in dieser Betriebsanleitung angegebenen Kenndaten entsprechen und nach EN 847-1 geprüft und entsprechend gekennzeichnet sind.

Verwenden Sie nur Sägeblätter, die vom Hersteller dieses Elektrowerkzeugs empfohlen wurden und die für das Material, das Sie bearbeiten wollen, geeignet sind.

Sägeblatt ausbauen

- Drücken Sie auf den Arretierhebel **35** und schwenken Sie die Pendelschutzhaube **6** bis zum Anschlag nach hinten.
- Lösen Sie die Schraube **36** mit dem mitgelieferten Kreuzschlitzschraubendreher **26** so weit, bis Sie auch die Befestigung der Pendelschutzhaube bis zum Anschlag nach hinten schwenken können.
- Drehen Sie die Innensechskantschraube **38** mit dem mitgelieferten Innensechskantschlüssel **26** und drücken Sie gleichzeitig die Spindelarretierung **37** bis diese einrastet.
- Halten Sie die Spindelarretierung **37** gedrückt und drehen Sie die Schraube **38** im Uhrzeigersinn heraus (Linksgewinde!).
- Nehmen Sie den Spannflansch **39** ab.
- Entnehmen Sie das Sägeblatt **40**.

Sägeblatt einbauen

Falls erforderlich, reinigen Sie vor dem Einbau alle zu montierenden Teile.

- Setzen Sie das neue Sägeblatt auf den inneren Spannflansch **41**.
- ▶ **Beachten Sie beim Einbau, dass die Schneidrichtung der Zähne (Pfeilrichtung auf dem Sägeblatt) mit der Pfeilrichtung auf der Schutzhaube übereinstimmt!**
- Setzen Sie den Spannflansch **39** und die Schraube **38** auf.
Drücken Sie die Spindelarretierung **37** bis diese einrastet und ziehen Sie die Schraube gegen den Uhrzeigersinn fest.
- Befestigen Sie die Pendelschutzhaube **6** wieder (Schraube **36** anziehen).
- Drücken Sie auf den Arretierhebel **35** und führen Sie die Pendelschutzhaube **6** wieder nach unten.

Betrieb

- ▶ **Ziehen Sie vor allen Arbeiten am Elektrowerkzeug den Netzstecker aus der Steckdose.**

Transportsicherung (siehe Bild E)

Die Transportsicherung **27** ermöglicht Ihnen eine leichtere Handhabung des Elektrowerkzeugs beim Transport zu verschiedenen Einsatzorten.

Elektrowerkzeug entsichern (Arbeitsstellung)

- Drücken Sie den Werkzeugarm am Handgriff **5** etwas nach unten, um die Transportsicherung **27** zu entlasten.
- Ziehen Sie die Transportsicherung **27** ganz nach außen.
- Führen Sie den Werkzeugarm langsam nach oben.

Elektrowerkzeug sichern (Transportstellung)

- Lösen Sie die Feststellschraube **25**, falls diese angezogen ist. Ziehen Sie den Werkzeugarm ganz nach vorne und ziehen Sie die Feststellschraube wieder fest.
- Schrauben Sie den Tiefenanschlag **23** ganz nach oben. (siehe „Tiefenanschlag einstellen“, Seite 24)
- Ziehen Sie zum Arretieren des Sägetischs **8** den Feststellknopf **11** an.
- Drücken Sie auf den Arretierhebel **35** und schwenken Sie gleichzeitig den Werkzeugarm am Handgriff **5** nach unten.
- Führen Sie den Werkzeugarm soweit nach unten bis sich die Transportsicherung **27** ganz nach innen drücken lässt.

Arbeitsvorbereitung

Werkstück befestigen (siehe Bild F)

Zur Gewährleistung einer optimalen Arbeitssicherheit müssen Sie das Werkstück immer festspannen.

Bearbeiten Sie keine Werkstücke, die zu klein zum Festspannen sind.

- Drücken Sie das Werkstück fest gegen die Anschlagsschiene **18**.

22 | Deutsch

- Stecken Sie die mitgelieferte Schraubzwinge **42** in eine der dafür vorgesehenen Bohrungen **16**.
- Lösen Sie die Flügelschraube **43** und passen Sie die Schraubzwinge dem Werkstück an. Ziehen Sie die Flügelschraube wieder fest.
- Spannen Sie das Werkstück durch Drehen der Gewindestange **44** fest.

Gehrungswinkel einstellen

Zur Gewährleistung präziser Schnitte müssen Sie nach intensivem Gebrauch die Grundeinstellungen des Elektrowerkzeugs überprüfen und gegebenenfalls einstellen (siehe „Grundeinstellungen prüfen und einstellen“, Seite 27).

- ▶ **Ziehen Sie den Feststellknopf 11 vor dem Sägen immer fest an.** Das Sägeblatt kann sich sonst im Werkstück verkanten.

Horizontale Gehrungswinkel einstellen (siehe Bild G)

Der horizontale Gehrungswinkel kann in einem Bereich von 50° (linksseitig) bis 58° (rechtsseitig) eingestellt werden.

- Lösen Sie den Feststellknopf **11**, falls dieser angezogen ist.
- Ziehen Sie den Hebel **12** und drehen Sie den Säge Tisch **8** bis der Winkelanzeiger **13** den gewünschten Gehrungswinkel anzeigt.
- Ziehen Sie den Feststellknopf **11** wieder an.

Zum schnellen und präzisen Einstellen von oft verwendeten Gehrungswinkeln sind am Säge Tisch Einkerbungen **14** vorgesehen:

links	rechts
0°	
15°; 22,5°; 30°; 45°	15°; 22,5°; 30°; 45°

- Lösen Sie den Feststellknopf **11**, falls dieser angezogen ist.
- Ziehen Sie den Hebel **12** und drehen Sie den Säge Tisch **8** bis zur gewünschten Einkerbung nach links oder rechts.
- Lassen Sie den Hebel wieder los. Der Hebel muss spürbar in die Einkerbung einrasten.

Vertikale Gehrungswinkel einstellen (siehe Bild H)

Der vertikale Gehrungswinkel kann in einem Bereich von 0° bis 45° eingestellt werden.

- Lösen Sie den Spanngriff **21**.
- Schwenken Sie den Werkzeugarm am Handgriff **5** bis der Winkelanzeiger **20** den gewünschten Gehrungswinkel anzeigt.
- Halten Sie den Werkzeugarm in dieser Stellung und ziehen Sie den Spanngriff **21** wieder fest.

Zum schnellen und präzisen Einstellen der Standardwinkel 0° und 45° sind am Gehäuse Endanschläge vorgesehen.

- Schwenken Sie dazu den Werkzeugarm am Handgriff **5** bis zum Anschlag nach rechts (0°) oder bis zum Anschlag nach links (45°).

Inbetriebnahme

- ▶ **Beachten Sie die Netzspannung! Die Spannung der Stromquelle muss mit den Angaben auf dem Typenschild des Elektrowerkzeugs übereinstimmen. Mit 230 V gekennzeichnete Elektrowerkzeuge können auch an 220 V betrieben werden.**

Einschalten (siehe Bild I)

- Zur **Inbetriebnahme** ziehen Sie den Ein-/Ausschalter **4** in Richtung des Handgriffs **5**.

Hinweis: Aus Sicherheitsgründen kann der Ein-/Ausschalter **4** nicht arretiert werden, sondern muss während des Betriebes ständig gedrückt bleiben.

Nur durch das Drücken auf den Arretierhebel **35** kann der Werkzeugarm nach unten geführt werden.

- Zum **Sägen** müssen Sie daher zusätzlich zum Ziehen des Ein-/Ausschalters den Arretierhebel **35** drücken.

Ausschalten

- Zum **Ausschalten** lassen Sie den Ein-/Ausschalter **4** los.

Arbeitshinweise

Allgemeine Sägehinweise

- ▶ Bei allen Schnitten müssen Sie zuerst sicherstellen, dass das Sägeblatt zu keiner Zeit die Anschlagschiene, Schraubzwingen oder sonstige Geräteteile berühren kann. Entfernen Sie eventuell montierte Hilfsanschläge oder passen Sie sie entsprechend an.

Schützen Sie das Sägeblatt vor Schlag und Stoß. Setzen Sie das Sägeblatt keinem seitlichen Druck aus.

Bearbeiten Sie keine verzogenen Werkstücke. Das Werkstück muss immer eine gerade Kante zum Anlegen an die Anschlagschiene haben.

Lange Werkstücke müssen am freien Ende unterlegt oder abgestützt werden. Zur zusätzlichen Sägetischverbreiterung können Sie sowohl links als auch rechts am Elektrowerkzeug einen Verlängerungsbügel **17** (Zubehör) montieren.

Arbeitsbereich beleuchten (siehe Bild J)

Sorgen Sie dafür, dass der unmittelbare Arbeitsbereich ausreichend beleuchtet ist.

- Schalten Sie dazu die Beleuchtungseinheit **45** mit dem Schalter **30** ein.

Schnittlinie kennzeichnen (siehe Bild K)

Ein Laserstrahl zeigt Ihnen die Schnittlinie des Sägeblatts an. Dadurch können Sie das Werkstück zum Sägen exakt positionieren, ohne die Pendelschutzhaube zu öffnen.

- Schalten Sie dazu den Laserstrahl mit dem Schalter **29** ein.
- Richten Sie Ihre Markierung auf dem Werkstück an der rechten Kante der Laserlinie aus.

Hinweis: Prüfen Sie vor dem Sägen, ob die Schnittlinie noch korrekt angezeigt wird (siehe „Laser justieren“, Seite 27). Der Laserstrahl kann sich z.B. durch die Vibrationen bei intensivem Gebrauch verstellen.

Position des Bedieners (siehe Bild L)

- ▶ Stellen Sie sich nicht in einer Linie mit dem Sägeblatt vor das Elektrowerkzeug, sondern immer seitlich versetzt vom Sägeblatt.

Damit ist Ihr Körper vor einem möglichen Rückschlag geschützt.

- Halten Sie Hände, Finger und Arme vom rotierenden Sägeblatt fern.
- Überkreuzen Sie Ihre Arme nicht vor dem Werkzeugarm.

Zulässige Werkstückmaße

Maximale Werkstücke:

Gehrungswinkel		Höhe x Breite [mm]
horizontal	vertikal	
90°	90°	60 x 270
45°	90°	60 x 190
90°	45°	42 x 270

Minimale Werkstücke

(= alle Werkstücke, die mit der mitgelieferten Schraubzwinge **42** links oder rechts vom Sägeblatt festgespannt werden können):

185 x 40 mm (Länge x Breite)

max. Schnitttiefe (90°/90°): 60 mm

Einlegeplatten auswechseln (siehe Bild M)

Die roten Einlegeplatten **10** können nach längerem Gebrauch des Elektrowerkzeugs verschleiben.

Wechseln Sie defekte Einlegeplatten aus.

- Bringen Sie das Elektrowerkzeug in Arbeitsstellung.
- Schrauben Sie die Schrauben **48** mit dem mitgelieferten Kreuzschlitzschraubendreher heraus und entnehmen Sie die alten Einlegeplatten.
- Legen Sie die neue rechte Einlegeplatte ein.
- Schrauben Sie die Einlegeplatte mit den Schrauben **48** möglichst weit rechts an, so dass auf der ganzen Länge der möglichen Zugbewegung das Sägeblatt nicht mit der Einlegeplatte in Berührung kommt.
- Wiederholen Sie die Arbeitsschritte analog für die neue linke Einlegeplatte.

Sägen

Sägen ohne Zugbewegung (Kappen) (siehe Bild O)

- Für Schnitte ohne Zugbewegung (kleine Werkstücke) lösen Sie die Feststellschraube **25**, falls diese angezogen ist. Schieben Sie den Werkzeugarm bis zum Anschlag in Richtung Anschlagschiene **18** und ziehen Sie die Feststellschraube **25** wieder an.
- Spannen Sie das Werkstück entsprechend den Abmessungen fest.
- Stellen Sie den gewünschten Gehrungswinkel ein.
- Schalten Sie das Elektrowerkzeug ein.
- Drücken Sie auf den Arretierhebel **35** und führen Sie den Werkzeugarm mit dem Handgriff **5** langsam nach unten.
- Sägen Sie das Werkstück mit gleichmäßigem Vorschub durch.
- Schalten Sie das Elektrowerkzeug aus und warten Sie bis das Sägeblatt komplett zum Stillstand gekommen ist.
- Führen Sie den Werkzeugarm langsam nach oben.

Sägen mit Zugbewegung

- Für Schnitte mit Hilfe der Zugvorrichtung **1** (breite Werkstücke) lösen Sie die Feststellschraube **25**, falls diese angezogen ist.
- Spannen Sie das Werkstück entsprechend den Abmessungen fest.
- Stellen Sie den gewünschten Gehrungswinkel ein.
- Ziehen Sie den Werkzeugarm soweit von der Anschlagschiene **18** weg, bis das Sägeblatt vor dem Werkstück ist.
- Schalten Sie das Elektrowerkzeug ein.
- Drücken Sie auf den Arretierhebel **35** und führen Sie den Werkzeugarm mit dem Handgriff **5** langsam nach unten.
- Drücken Sie nun den Werkzeugarm in Richtung Anschlagschiene **18** und sägen Sie das Werkstück mit gleichmäßigem Vorschub durch.

- Schalten Sie das Elektrowerkzeug aus und warten Sie bis das Sägeblatt komplett zum Stillstand gekommen ist.
- Führen Sie den Werkzeugarm langsam nach oben.

Tiefenanschlag einstellen (Nut sägen) (siehe Bild N)

Der Tiefenanschlag muss verstellt werden, wenn Sie eine Nut sägen wollen.

- Drehen Sie den Hebel **47** gegen den Uhrzeigersinn bis zum Anschlag (ca. 90°).
- Schrauben Sie den Tiefenanschlag **23** gegen den Uhrzeigersinn ganz nach oben.
- Schwenken Sie den Werkzeugarm am Handgriff **5** in die gewünschte Position.
- Schrauben Sie den Tiefenanschlag im Uhrzeigersinn bis das Schraubenende den Hebel **47** berührt.
- Führen Sie den Werkzeugarm langsam nach oben.
- Um die volle Schnitttiefe wieder zu erhalten, drehen Sie den Hebel **47** wieder im Uhrzeigersinn bis zum Anschlag zurück.

Sonderwerkstücke

Beim Sägen von gebogenen oder runden Werkstücken müssen Sie diese besonders gegen Verwutschen sichern. An der Schnittlinie darf kein Spalt zwischen Werkstück, Anschlagschiene und Säge Tisch entstehen.

Falls erforderlich müssen Sie spezielle Halterungen anfertigen.

Profilleisten (Boden- oder Deckenleisten) bearbeiten

Profilleisten können Sie auf zwei verschiedene Arten bearbeiten:

- gegen die Anschlagsschiene angestellt,
- flach liegend auf dem Säge Tisch.

Des Weiteren können Sie abhängig von der Breite der Profilleiste die Schnitte mit oder ohne Zugbewegung ausführen.

Probieren Sie den eingestellten Gehrungswinkel immer zuerst an einem Abfallholz aus.

Bodenleisten

Die nachfolgende Tabelle enthält Hinweise für das Bearbeiten von Bodenleisten.

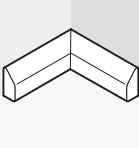
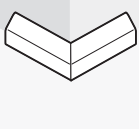
Einstellungen		gegen die Anschlagsschiene angestellt		flach liegend auf dem Säge Tisch	
		0°		45°	
vertikaler Gehrungswinkel		linke Seite	rechte Seite	linke Seite	rechte Seite
Bodenleiste					
	horizontaler Gehrungswinkel	45° links	45° rechts	0°	0°
	Positionierung des Werkstücks	Unterkante auf Säge Tisch	Unterkante auf Säge Tisch	Oberkante an der Anschlagsschiene	Unterkante an der Anschlagsschiene
	Fertiges Werkstück befindet sich links vom Schnitt	... rechts vom Schnitt	... links vom Schnitt	... links vom Schnitt
	horizontaler Gehrungswinkel	45° rechts	45° links	0°	0°
	Positionierung des Werkstücks	Unterkante auf Säge Tisch	Unterkante auf Säge Tisch	Unterkante an der Anschlagsschiene	Oberkante an der Anschlagsschiene
	Fertiges Werkstück befindet sich rechts vom Schnitt	... links vom Schnitt	... rechts vom Schnitt	... rechts vom Schnitt

Deckenleisten (nach US-Standard)

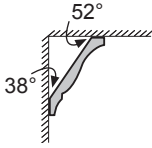

Wenn Sie die Deckenleisten flach auf dem Säge Tisch liegend bearbeiten wollen, müssen Sie die Standard-Gehrungswinkel 31,6° (horizontal) und 33,9° (vertikal) einstellen. Die nachfolgende Tabelle enthält Hinweise für das Bearbeiten von Deckenleisten.

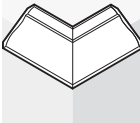
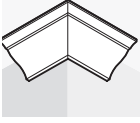
Einstellungen		gegen die Anschlag-schiene angestellt		flach liegend auf dem Säge Tisch	
		0°		33,9°	
vertikaler Gehrungswinkel					
Deckenleiste		linke Seite	rechte Seite	linke Seite	rechte Seite
Innenkante	horizontaler Gehrungswinkel	45° rechts	45° links	31,6° rechts	31,6° links
	Positionierung des Werkstücks	Unterkante an der Anschlag-schiene	Unterkante an der Anschlag-schiene	Oberkante an der Anschlag-schiene	Unterkante an der Anschlag-schiene
	Fertiges Werkstück befindet sich rechts vom Schnitt	... links vom Schnitt	... links vom Schnitt	... links vom Schnitt
Außenkante	horizontaler Gehrungswinkel	45° links	45° rechts	31,6° links	31,6° rechts
	Positionierung des Werkstücks	Unterkante an der Anschlag-schiene	Unterkante an der Anschlag-schiene	Unterkante an der Anschlag-schiene	Oberkante an der Anschlag-schiene
	Fertiges Werkstück befindet sich rechts vom Schnitt	... links vom Schnitt	... rechts vom Schnitt	... rechts vom Schnitt

Grundeinstellungen prüfen und einstellen

► Ziehen Sie vor allen Arbeiten am Elektrowerkzeug den Netzstecker aus der Steckdose.

Zur Gewährleistung präziser Schnitte müssen Sie nach intensivem Gebrauch die Grundeinstellungen des Elektrowerkzeugs überprüfen und gegebenenfalls einstellen.

Dazu benötigen Sie Erfahrung und entsprechen des Spezialwerkzeug.

Eine Bosch-Kundendienststelle führt diese Arbeit schnell und zuverlässig aus.

Laser justieren

- Bringen Sie das Elektrowerkzeug in Arbeitsstellung.
- Drehen Sie den Sägetisch **8** bis zur Einkerbung **14** für 0°. Der Hebel **12** muss spürbar in die Einkerbung einrasten.

Überprüfen: (siehe Bild P1)

- Zeichnen Sie auf ein Werkstück eine gerade Schnittlinie.
- Drücken Sie auf den Arretierhebel **35** und führen Sie den Werkzeugarm mit dem Handgriff **5** langsam nach unten.
- Richten Sie das Werkstück so aus, dass die Zähne des Sägeblatts mit der Schnittlinie fluchten.
- Halten Sie das Werkstück in dieser Position fest und führen Sie den Werkzeugarm langsam wieder nach oben.
- Spannen Sie das Werkstück fest.
- Schalten Sie den Laserstrahl mit dem Schalter **29** ein.

Der Laserstrahl muss auf der gesamten Länge mit der Schnittlinie auf dem Werkstück bündig sein, auch wenn der Werkzeugarm nach unten geführt wird.

Einstellen der Parallelität: (siehe Bild P2)

- Öffnen Sie die Gummikappe **49**.
- Drehen Sie die Stellschraube **50** mit einem geeigneten Schraubendreher bis der Laserstrahl auf der gesamten Länge mit der Schnittlinie auf dem Werkstück parallel ist.

Einstellen der Bündigkeit: (siehe Bild P3)

- Drehen Sie die Stellschraube **51** mit dem mitgelieferten Kreuzschlitzschraubendreher bis der parallele Laserstrahl auf der gesamten Länge mit der Schnittlinie auf dem Werkstück bündig ist.

Eine Drehung gegen den Uhrzeigersinn bewegt den Laserstrahl von links nach rechts, eine Drehung im Uhrzeigersinn bewegt den Laserstrahl von rechts nach links.

Einstellen der seitlichen Abweichung beim Bewegen des Werkzeugarms: (siehe Bild P4)

- Lösen Sie die drei Schrauben **52** der Laserschutzkappe **53** mit dem mitgelieferten Kreuzschlitzschraubendreher.
- Schwenken Sie die Pendelschutzhaube **6** ganz nach hinten und heben Sie die Laserschutzkappe ab.
- Drehen Sie die Stellschraube **54** im Uhrzeigersinn mit dem mitgelieferten Kreuzschlitzschraubendreher, falls sich der Laserstrahl beim Abwärtsbewegen des Werkzeugarms **nach links bewegt**.
Drehen Sie die Stellschraube **54** gegen den Uhrzeigersinn, falls sich der Laserstrahl **nach rechts bewegt**.
- Überprüfen Sie nach dem Einstellen erneut die Bündigkeit mit der Schnittlinie. Richten Sie gegebenenfalls den Laserstrahl mit der Stellschraube **51** noch einmal aus.
- Befestigen Sie die Laserschutzkappe **53** wieder.

Winkelanzeiger (horizontal) ausrichten (siehe Bild Q)

- Bringen Sie das Elektrowerkzeug in Arbeitsstellung.
- Drehen Sie den Sägetisch **8** bis zur Einkerbung **14** für 0°. Der Hebel **12** muss spürbar in die Einkerbung einrasten.

Überprüfen:

Der Winkelanzeiger **13** muss in einer Linie mit der 0°-Marke der Skala **9** sein.

Einstellen:

- Lösen Sie die Schraube **55** mit dem mitgelieferten Kreuzschlitzschraubendreher und richten Sie den Winkelanzeiger entlang der 0°-Marke aus.
- Ziehen Sie die Schraube wieder fest.

Winkelanzeiger (vertikal) ausrichten (siehe Bild R)

- Bringen Sie das Elektrowerkzeug in Arbeitsstellung.
- Drehen Sie den Säge Tisch **8** bis zur Einkerbung **14** für 0°. Der Hebel **12** muss spürbar in die Einkerbung einrasten.

Überprüfen:

Der Winkelanzeiger **20** muss in einer Linie mit der 0°-Marke der Skala **19** sein.

Einstellen:

- Lösen Sie die Schraube **56** mit dem mitgelieferten Kreuzschlitzschraubendreher und richten Sie den Winkelanzeiger entlang der 0°-Marke aus.
- Überprüfen Sie danach zur Sicherheit, ob die getroffene Einstellung auch für die 45°-Marke richtig ist.
- Ziehen Sie die Schraube wieder fest.

Anschlagschiene ausrichten

- Bringen Sie das Elektrowerkzeug in Transportstellung.
- Drehen Sie den Säge Tisch **8** bis zur Einkerbung **14** für 0°. Der Hebel **12** muss spürbar in die Einkerbung einrasten.

Überprüfen: (siehe Bild S1)

- Stellen Sie eine Winkellehre auf 90° ein und legen Sie sie zwischen Anschlagschiene **18** und Sägeblatt **40** auf den Säge Tisch **8**.

Der Schenkel der Winkellehre muss mit der Anschlagschiene auf der ganzen Länge bündig sein.

Einstellen: (siehe Bild S2)

- Lösen Sie alle Innensechskantschrauben **24** mit dem mitgelieferten Innensechskantschlüssel **26**.

- Verdrehen Sie die Anschlagschiene **18** soweit bis die Winkellehre auf der ganzen Länge bündig ist.
- Ziehen Sie die Schrauben wieder fest.

Standard-Gehungswinkel 0° (vertikal) einstellen

- Bringen Sie das Elektrowerkzeug in Transportstellung.
- Drehen Sie den Säge Tisch **8** bis zur Einkerbung **14** für 0°. Der Hebel **12** muss spürbar in die Einkerbung einrasten.

Überprüfen: (siehe Bild T1)

- Stellen Sie eine Winkellehre auf 90° ein und stellen Sie sie auf den Säge Tisch **8**.

Der Schenkel der Winkellehre muss mit dem Sägeblatt **40** auf der ganzen Länge bündig sein.

Einstellen: (siehe Bild T2)

- Drehen Sie die Innensechskantschraube **57** mit einem geeigneten Schlüssel (3 mm) soweit ein oder heraus bis der Schenkel der Winkellehre mit dem Sägeblatt auf der ganzen Länge bündig ist.

Falls der Winkelanzeiger **20** nach dem Einstellen nicht in einer Linie mit der 0°-Marke der Skala **19** ist, müssen Sie den Winkelanzeiger entsprechend ausrichten (siehe „Winkelanzeiger (vertikal) ausrichten“, Seite 28).

Standard-Gehungswinkel 45° (vertikal) einstellen

- Bringen Sie das Elektrowerkzeug in Arbeitsstellung.
- Drehen Sie den Säge Tisch **8** bis zur Einkerbung **14** für 0°. Der Hebel **12** muss spürbar in die Einkerbung einrasten.
- Lösen Sie den Spanngriff **21** und schwenken Sie den Werkzeugarm am Handgriff **5** bis zum Anschlag nach links (45°).

Überprüfen: (siehe Bild U1)

- Stellen Sie eine Winkellehre auf 45° ein und stellen Sie sie auf den Säge Tisch **8**.

Der Schenkel der Winkellehre muss mit dem Sägeblatt **40** auf der ganzen Länge bündig sein.

Einstellen: (siehe Bild U2)

- Drehen Sie die Innensechskantschraube **58** mit einem geeigneten Schlüssel (3 mm) so weit ein oder heraus bis der Schenkel der Winkellehre mit dem Sägeblatt auf der ganzen Länge bündig ist.

Falls der Winkelanzeiger **20** nach dem Einstellen nicht in einer Linie mit der 45°-Marke der Skala **19** ist, überprüfen Sie zuerst noch einmal die 0°-Einstellung für den Gehrungswinkel und den Winkelanzeiger. Dann wiederholen Sie die Einstellung des 45°-Gehrungswinkels.

Transport (siehe Bild V)

Vor einem Transport des Elektrowerkzeugs müssen Sie folgende Schritte durchführen:

- Lösen Sie die Feststellschraube **25**, falls diese angezogen ist. Ziehen Sie den Werkzeugarm ganz nach vorne und ziehen Sie die Feststellschraube wieder fest.
- Schrauben Sie den Tiefenanschlag **23** ganz nach oben oder drehen Sie den Hebel **47** im Uhrzeigersinn bis zum Anschlag zurück.
- Bringen Sie das Elektrowerkzeug in Transportstellung.
- Entfernen Sie alle Zubehörteile, die nicht fest an dem Elektrowerkzeug montiert werden können.
Legen Sie unbenutzte Sägeblätter zum Transport wenn möglich in einen geschlossenen Behälter.
- Tragen Sie das Elektrowerkzeug am Transportgriff **2** oder greifen Sie in die Griffmulden **59** seitlich am Sägertisch.
- ▶ **Tragen Sie das Elektrowerkzeug immer zu zweit, um Rückenverletzungen zu vermeiden.**
- ▶ **Verwenden Sie beim Transportieren des Elektrowerkzeugs nur die Transportvorrichtungen und niemals die Schutzvorrichtungen.**

Wartung und Service**Wartung und Reinigung**

- ▶ **Ziehen Sie vor allen Arbeiten am Elektrowerkzeug den Netzstecker aus der Steckdose.**

Sollte das Elektrowerkzeug trotz sorgfältiger Herstellungs- und Prüfverfahren einmal ausfallen, ist die Reparatur von einer autorisierten Kundendienststelle für Bosch-Elektrowerkzeuge ausführen zu lassen.

Geben Sie bei allen Rückfragen und Ersatzteilbestellungen bitte unbedingt die 10-stellige Sachnummer laut Typenschild des Elektrowerkzeugs an.

Reinigung

Halten Sie das Elektrowerkzeug und die Lüftungsschlitze sauber, um gut und sicher zu arbeiten.

Die Pendelschutzhaube muss sich immer frei bewegen und selbstständig schließen können. Halten Sie deshalb den Bereich um die Pendelschutzhaube stets sauber.

Entfernen Sie nach jedem Arbeitsgang Staub und Späne durch Ausblasen mit Druckluft oder mit einem Pinsel.

Reinigen Sie regelmäßig die Gleitrolle **7** und die Beleuchtungs- und Lasereinheit (**45, 46**).

Zubehör

Staubbeutel	2 605 411 222
Schraubzwinde	2 608 040 205
Verlängerungsbügel	2 607 001 978
Einlegeplatten	2 607 001 966
Sägeblätter für Holz und Plattenmaterialien, Paneelen und Leisten	
Sägeblatt 216 x 30 mm, 48 Zähne	2 608 640 641

Kundendienst und Kundenberatung

Der Kundendienst beantwortet Ihre Fragen zu Reparatur und Wartung Ihres Produkts sowie zu Ersatzteilen. Explosionszeichnungen und Informationen zu Ersatzteilen finden Sie auch unter: **www.bosch-pt.com**

Das Bosch-Kundenberater-Team hilft Ihnen gerne bei Fragen zu Kauf, Anwendung und Einstellung von Produkten und Zubehör.

www.powertool-portal.de, das Internetportal für Handwerker und Heimwerker.

www.ewbc.de, der Informations-Pool für Handwerk und Ausbildung.

Deutschland

Robert Bosch GmbH
Servicezentrum Elektrowerkzeuge
Zur Luhne 2
37589 Kalefeld – Willershausen
Tel. Kundendienst: +49 (1805) 70 74 10*
Fax: +49 (1805) 70 74 11*
(* Festnetzpreis 14 ct/min, höchstens 42 ct/min aus Mobilfunknetzen)
E-Mail: Servicezentrum.Elektrowerkzeuge@de.bosch.com
Tel. Kundenberatung: +49 (1803) 33 57 99
(Festnetzpreis 9 ct/min, höchstens 42 ct/min aus Mobilfunknetzen)
Fax: +49 (711) 7 58 19 30
E-Mail: kundenberatung.ew@de.bosch.com

Österreich

Tel.: +43 (01) 7 97 22 20 10
Fax: +43 (01) 7 97 22 20 11
E-Mail:
service.elektrowerkzeuge@at.bosch.com

Schweiz

Tel.: +41 (044) 8 47 15 11
Fax: +41 (044) 8 47 15 51

Luxemburg

Tel.: +32 (070) 22 55 65
Fax: +32 (070) 22 55 75
E-Mail: outillage.gereedschap@be.bosch.com

Entsorgung

Elektrowerkzeuge, Zubehör und Verpackungen sollen einer umweltgerechten Wiederverwertung zugeführt werden.

Werfen Sie Elektrowerkzeuge nicht in den Hausmüll!

Nur für EU-Länder:



Gemäß der Europäischen Richtlinie 2002/96/EG über Elektro- und Elektronik-Altgeräte und ihrer Umsetzung in nationales Recht müssen nicht mehr gebrauchsfähige Elektrowerkzeuge getrennt gesammelt und einer umweltgerechten Wiederverwertung zugeführt werden.

Änderungen vorbehalten.

Safety Notes

General Power Tool Safety Warnings

⚠ WARNING When using electric tools basic safety precautions should always be followed to reduce the risk of fire, electric shock and personal injury including the following.

Read all these instructions before attempting to operate this product and save these instructions.

The term “power tool” in the warnings refers to your mains-operated (corded) power tool or battery-operated (cordless) power tool.

1) Work area safety

- a) **Keep work area clean and well lit.** Cluttered or dark areas invite accidents.
- b) **Do not operate power tools in explosive atmospheres, such as in the presence of flammable liquids, gases or dust.** Power tools create sparks which may ignite the dust or fumes.
- c) **Keep children and bystanders away while operating a power tool.** Distractions can cause you to lose control.

2) Electrical safety

- a) **Power tool plugs must match the outlet. Never modify the plug in any way. Do not use any adapter plugs with earthed (grounded) power tools.** Unmodified plugs and matching outlets will reduce risk of electric shock.
- b) **Avoid body contact with earthed or grounded surfaces, such as pipes, radiators, ranges and refrigerators.** There is an increased risk of electric shock if your body is earthed or grounded.
- c) **Do not expose power tools to rain or wet conditions.** Water entering a power tool will increase the risk of electric shock.

d) **Do not abuse the cord. Never use the cord for carrying, pulling or unplugging the power tool. Keep cord away from heat, oil, sharp edges and moving parts.** Damaged or entangled cords increase the risk of electric shock.

e) **When operating a power tool outdoors, use an extension cord suitable for outdoor use.** Use of a cord suitable for outdoor use reduces the risk of electric shock.

f) **If operating a power tool in a damp location is unavoidable, use a residual current device (RCD) protected supply.** Use of an RCD reduces the risk of electric shock.

3) Personal safety

- a) **Stay alert, watch what you are doing and use common sense when operating a power tool. Do not use a power tool while you are tired or under the influence of drugs, alcohol or medication.** A moment of inattention while operating power tools may result in serious personal injury.
- b) **Use personal protective equipment. Always wear eye protection.** Protective equipment such as dust mask, non-skid safety shoes, hard hat, or hearing protection used for appropriate conditions will reduce personal injuries.
- c) **Prevent unintentional starting. Ensure the switch is in the off-position before connecting to power source and/or battery pack, picking up or carrying the tool.** Carrying power tools with your finger on the switch or energising power tools that have the switch on invites accidents.
- d) **Remove any adjusting key or wrench before turning the power tool on.** A wrench or a key left attached to a rotating part of the power tool may result in personal injury.

32 | English

- e) Do not overreach. Keep proper footing and balance at all times.** This enables better control of the power tool in unexpected situations.
- f) Dress properly. Do not wear loose clothing or jewellery. Keep your hair, clothing and gloves away from moving parts.** Loose clothes, jewellery or long hair can be caught in moving parts.
- g) If devices are provided for the connection of dust extraction and collection facilities, ensure these are connected and properly used.** Use of dust collection can reduce dust-related hazards.
- 4) Power tool use and care**
- a) Do not force the power tool. Use the correct power tool for your application.** The correct power tool will do the job better and safer at the rate for which it was designed.
- b) Do not use the power tool if the switch does not turn it on and off.** Any power tool that cannot be controlled with the switch is dangerous and must be repaired.
- c) Disconnect the plug from the power source and/or the battery pack from the power tool before making any adjustments, changing accessories, or storing power tools.** Such preventive safety measures reduce the risk of starting the power tool accidentally.
- d) Store idle power tools out of the reach of children and do not allow persons unfamiliar with the power tool or these instructions to operate the power tool.** Power tools are dangerous in the hands of untrained users.
- e) Maintain power tools. Check for misalignment or binding of moving parts, breakage of parts and any other condition that may affect the power tool's operation. If damaged, have the power tool repaired before use.** Many accidents are caused by poorly maintained power tools.
- f) Keep cutting tools sharp and clean.** Properly maintained cutting tools with sharp cutting edges are less likely to bind and are easier to control.
- g) Use the power tool, accessories and tool bits etc. in accordance with these instructions, taking into account the working conditions and the work to be performed.** Use of the power tool for operations different from those intended could result in a hazardous situation.
- 5) Service**
- a) Have your power tool serviced by a qualified repair person using only identical replacement parts.** This will ensure that the safety of the power tool is maintained.

Safety Warnings for Sliding Mitre Saws

- **The machine is delivered with a warning label in German language (marked with the number 28 in the representation of the machine on the graphic page).** Before putting into operation for the first time, attach the supplied sticker in your national language over the German warning label.

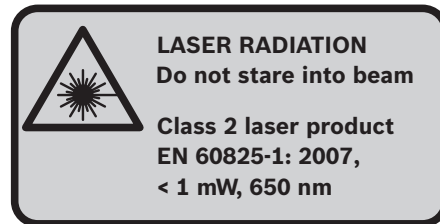

- **Never make warning signs on the machine unrecognisable.**
- **Never stand on the power tool.** Serious injuries can occur when the power tool tips over or when inadvertently coming into contact with the saw blade.
- **Make sure that the guard operates properly and that it can move freely.** Never lock the guard in place when opened.

- ▶ **Never remove cutting remainders, wood chips, etc. from the sawing area while the machine is running.** Always guide the tool arm back to the neutral position first and then switch the machine off.
- ▶ **Guide the saw blade against the workpiece only when the machine is switched on.** Otherwise there is damage of kickback, when the saw blade becomes wedged in the workpiece.
- ▶ **Keep handles dry, clean, and free from oil and grease.** Greasy, oily handles are slippery causing loss of control.
- ▶ **Operate the power tool only when the work area to the workpiece is clear of any adjusting tools, wood chips, etc.** Small pieces of wood or other objects that come in contact with the rotating saw blade can strike the operator with high speed.
- ▶ **Keep the floor free of wood chips and material remainders.** You could slip or trip.
- ▶ **Always firmly clamp the piece to be worked. Do not saw workpieces that are too small to clamp.** Otherwise, the clearance of your hand to the rotating saw blade is too small.
- ▶ **Use the machine only for cutting the materials listed under Intended Use.** Otherwise, the machine can be subject to overload.
- ▶ **If the saw blade should become jammed, switch the machine off and hold the workpiece until the saw blade comes to a complete stop. To prevent kickback, the workpiece may not be moved until after the machine has come to a complete stop.** Correct the cause for the jamming of the saw blade before restarting the machine.
- ▶ **Do not use dull, cracked, bent or damaged saw blades.** Unsharpened or improperly set saw blades produce narrow kerf causing excessive friction, blade binding and kickback.
- ▶ **Always use saw blades with correct size and shape (diamond versus round) of arbor holes.** Saw blades that do not match the mounting hardware of the saw will run eccentrically, causing loss of control.
- ▶ **Do not use high speed steel (HSS) saw blades.** Such saw blades can easily break.
- ▶ **Do not touch the saw blade after working before it has cooled.** The saw blade becomes very hot while working.
- ▶ **Never operate the machine without the insert plate. Replace a defective insert plate.** Without flawless insert plates, injuries are possible from the saw blade.
- ▶ **Check the cable regularly and have a damaged cable repaired only through an authorised customer service agent for Bosch power tools. Replace damaged extension cables.** This will ensure that the safety of the power tool is maintained.
- ▶ **Store the machine in a safe manner when not being used. The storage location must be dry and lockable.** This prevents the machine from storage damage, and from being operated by untrained persons.
- ▶ **Do not direct the laser beam at persons or animals and do not stare into the laser beam yourself, not even from a distance.** This power tool produces laser class 2 laser radiation according to EN 60825-1. This can lead to persons being blinded.
- ▶ **Do not replace the installed laser with another laser type.** A laser that does not fit to this power tool could pose dangers for other persons.
- ▶ **Secure the workpiece.** A workpiece clamped with clamping devices or in a vice is held more secure than by hand.
- ▶ **Never leave the machine before it has come to a complete stop.** Cutting tools that are still running can cause injuries.
- ▶ **Never use the machine with a damaged cable. Do not touch the damaged cable and pull the mains plug when the cable is damaged while working.** Damaged cables increase the risk of an electric shock.







Products sold in GB only: Your product is fitted with an BS 1363/A approved electric plug with internal fuse (ASTA approved to BS 1362). If the plug is not suitable for your socket outlets, it should be cut off and an appropriate plug fitted in its place by an authorised customer service agent. The replacement plug should have the

same fuse rating as the original plug. The severed plug must be disposed of to avoid a possible shock hazard and should never be inserted into a mains socket elsewhere.

Products sold in AUS and NZ only: Use a residual current device (RCD) with a rated residual current of 30 mA or less.

Symbols

The following symbols can be important for the operation of your power tool. Please memorise the symbols and their meanings. The correct interpretation of the symbols helps you operate the power tool better and more secure.

Symbol	Meaning
	<ul style="list-style-type: none"> ▶ Laser Radiation Do not stare into beam Class 2 laser product
	<ul style="list-style-type: none"> ▶ Wear safety goggles.
	<ul style="list-style-type: none"> ▶ Wear ear protectors. Exposure to noise can cause hearing loss.
	<ul style="list-style-type: none"> ▶ Wear a dust respirator.
	<ul style="list-style-type: none"> ▶ Keep hands away from the cutting area while the machine is running. Danger of injury when coming in contact with the saw blade.
	<ul style="list-style-type: none"> ▶ Danger area! Keep hands, fingers or arms away from this area.
	<p>Observe the dimensions of the saw blade. The hole diameter must match the tool spindle without play. Do not use reducers or adapters.</p>

Symbol

Meaning

**Only for EC countries:**

Do not dispose of power tools into household waste! According to the European Guideline 2002/96/EC for Waste Electrical and Electronic Equipment and its implementation into national law, power tools that are no longer usable must be collected separately and disposed of in an environmentally correct manner.

Product Description and Specifications



Read all safety warnings and all instructions. Failure to follow the warnings and instructions may result in electric shock, fire and/or serious injury.

Intended Use

The power tool is intended as a stationary machine for making straight lengthways and crossways cuts in wood as well as in particle and fibre board. In this, mitre angles from -50° to $+58^\circ$ as well as bevel angles from 0° to 45° are possible.

When using appropriate saw blades, sawing aluminium and light metals is also possible.

Product Features

The numbering of the components shown refers to the representation of the power tool on the graphic pages.

- | | |
|--|--|
| <ul style="list-style-type: none"> 1 Slide device 2 Transport handle 3 Blade guard 4 On/Off switch 5 Handle 6 Retracting blade guard 7 Roller 8 Saw table 9 Scale for mitre angle (horizontal) 10 Insert plate 11 Locking knob for various mitre angles | <ul style="list-style-type: none"> 12 Mitre detent lever 13 Mitre angle indicator 14 Detents for standard mitre angles 15 Mounting holes 16 Mounting holes for material clamp 17 Extension bar* 18 Fence 19 Scale for bevel angle 20 Indicator for bevel angle 21 Bevel lock lever 22 Sawdust ejector 23 Depth stop 24 Allen screws (6 mm) of the fence 25 Locking screw for slide device 26 Allen key (size 6 mm)/Phillips screwdriver 27 Transport safety-lock 28 Laser warning label 29 Switch for marking of cutting line ("Laser") 30 Light switch ("Light") 31 Tilt protector 32 Tilt-protector lock nut 33 Metal bar of tilt protector 34 Dust bag 35 Locking lever 36 Phillips screw (attachment of retracting blade guard) 37 Spindle lock 38 Allen screw (size 6 mm) for mounting of saw blade 39 Clamping flange 40 Saw blade 41 Interior clamping flange |
|--|--|

36 | English

- 42 Material clamp
- 43 Wing bolt
- 44 Threaded rod
- 45 Lighting unit
- 46 Laser unit
- 47 Depth stop lever
- 48 Screws for insert plate
- 49 Rubber cap
- 50 Adjustment screw for laser position (parallelism)
- 51 Adjustment screw for laser position (flush levelling)
- 52 Screws for laser protection cap
- 53 Laser protection cap
- 54 Adjustment screw for laser position (lateral deviation)
- 55 Screw for mitre angle indicator
- 56 Screw for bevel angle indicator
- 57 Allen screw (size 3 mm) for standard bevel angle 0° (vertical)
- 58 Allen screw (size 3 mm) for standard bevel angle 45° (vertical)
- 59 Recessed handles

***Accessories shown or described are not part of the standard delivery scope of the product. A complete overview of accessories can be found in our accessories program.**

Technical Data

Sliding Mitre Saw	GCM 8 S Professional	
Article number		3 601 L16 0..
Rated power input	W	1400
No-load speed	min ⁻¹	5000
Laser type	nm mW	650 < 1
Laser class		2
Weight according to EPTA-Procedure 01/2003	kg	15
Protection class		□/II

Permissible workpiece dimensions (maximal/minimal) see page 41.

Starting cycles generate brief voltage drops. Interference with other equipment/machines may occur in case of unfavourable mains system conditions. Malfunctions are not to be expected for system impedances below 0,24 ohm.

The values given are valid for a nominal voltage [U] of 230 V. For different voltages and models for specific countries, these values can vary.

Please observe the article number on the type plate of your machine. The trade names of the individual machines may vary.

Dimension of suitable saw blades

Saw blade diameter	mm	210–216
Blade body thickness	mm	1.5–2.8
Mounting hole diameter	mm	30

Noise/Vibration Information

Measured sound values determined according to EN 61029.

Typically the A-weighted noise levels of the product are: Sound pressure level 98 dB(A); Sound power level 111 dB(A). Uncertainty K=3 dB.

Wear hearing protection!

Vibration total values (triax vector sum) determined according to EN 61029:

Vibration emission value $a_h < 2.5 \text{ m/s}^2$, Uncertainty $K = 1.5 \text{ m/s}^2$.

The vibration emission level given in this information sheet has been measured in accordance with a standardised test given in EN 61029 and may be used to compare one tool with another. It may be used for a preliminary assessment of exposure.

The declared vibration emission level represents the main applications of the tool. However if the tool is used for different applications, with different accessories or poorly maintained, the vibration emission may differ. This may significantly increase the exposure level over the total working period.

An estimation of the level of exposure to vibration should also take into account the times when the tool is switched off or when it is running but not actually doing the job. This may significantly reduce the exposure level over the total working period.

Identify additional safety measures to protect the operator from the effects of vibration such as: maintain the tool and the accessories, keep the hands warm, organisation of work patterns.

Declaration of Conformity



We declare under our sole responsibility that the product described under "Technical Data" is in conformity with the following standards or standardization documents: EN 61029, EN 60825-1 according to the provisions of the directives 2004/108/EC, 2006/42/EC.

Technical file at:

Robert Bosch GmbH, Dept. PT/ESC,
D-70745 Leinfelden-Echterdingen

Dr. Egbert Schneider
Senior Vice President
Engineering

Dr. Eckerhard Strötgen
Head of Product
Certification

Robert Bosch GmbH, Power Tools Division
D-70745 Leinfelden-Echterdingen
Leinfelden, 13.01.2010

Assembly

- ▶ **Avoid unintentional starting of the machine. During assembly and for all work on the machine, the power plug must not be connected to the mains supply.**

Delivery Scope

Before starting the operation of the machine for the first time, check if all parts listed below have been supplied:

- Sliding mitre saw with premounted saw blade
- Dust bag **34**
- Material clamp **42**
- Allen key/Phillips screwdriver **26**

Note: Check the power tool for possible damage.

Before further use of the machine, check that all protective devices are fully functional. Any lightly damaged parts must be carefully checked to ensure flawless operation of the tool. All parts must be properly mounted and all conditions fulfilled that ensure faultless operation. Damaged protective devices and parts must be immediately replaced by an authorised service centre.

Stationary or Flexible Mounting

- ▶ **To ensure safe handling, the machine must be mounted on a level and stable surface (e. g., workbench) prior to using.**

Mounting to a Working Surface (see figures A1 – A2)

- Fasten the power tool with suitable screw fasteners to the working surface. The mounting holes **15** serve for this purpose.

or

- Clamp the power tool with commercially available screw clamps by the feet to the working surface.

Mounting to a Bosch Saw Stand

With the height-adjustable legs, Bosch GTA saw stands provide firm support for the power tool on any surface. The workpiece supports of the saw stand are used for underlaying long workpieces.

- ▶ **Read all safety warnings and instructions included with the worktable.** Failure of observing safety warnings and instructions can lead to electrical shock, fire and/or cause serious injuries.
- ▶ **Assemble the worktable properly before mounting the power tool.** Perfect assembly is important in order to prevent the risk of collapsing.
- Mount the power tool on the saw stand in the transport position.

Flexible Mounting (not recommended!) (see figure B)

In exceptional cases, when it is not possible to mount the machine onto a level and stable work surface, it can be set up using the tilt protector.

- ▶ **Without the use of the tilt protector, the machine does not stand safely and can tip over, especially when sawing at maximum mitre/bevel angles.**
- Pull the metal bar of the tilt protector **33** out forwards to the stop.
- Screw the tilt protector **31** in or out until the machine stands level on the working surface. Lock this position with the lock nut **32**.

Dust/Chip Extraction

Dusts from materials such as lead-containing coatings, some wood types, minerals and metal can be harmful to one's health. Touching or breathing-in the dusts can cause allergic reactions and/or lead to respiratory infections of the user or bystanders.

Certain dusts, such as oak or beech dust, are considered as carcinogenic, especially in connection with wood-treatment additives (chromate, wood preservative). Materials containing asbestos may only be worked by specialists.

- Always use dust extraction.
- Provide for good ventilation of the working place.
- It is recommended to wear a P2 filter-class respirator.

Observe the relevant regulations in your country for the materials to be worked.

▶ Prevent dust accumulation at the workplace.

Dusts can easily ignite.

The dust/chip extraction can be blocked by dust, chips or workpiece fragments.

- Switch the machine off and pull the mains plug from the socket outlet.
- Wait until the saw blade has come to a complete stop.
- Determine the cause of the blockage and correct it.

Integrated Dust Extraction (see figure C)

For basic dust collection, use the dust bag **34** provided.

- ▶ **Check and clean the dust bag each time after using.**
- ▶ **When sawing aluminium, remove the dust bag to avoid the risk of fire.**
- Press the clip of the dust bag **34** together and slide the dust bag over the saw dust ejector **22**. The clip must engage into the groove of the saw dust ejector.

During sawing, the dust bag must never come in contact with the movable machine parts.

Always empty the dust bag in good time.

External Dust Extraction

For dust extraction, a vacuum hose (size Ø 36 mm) can also be connected to the dust ejector **22**.

- Connect the vacuum hose with the sawdust ejector **22**.

The vacuum cleaner must be suitable for the material being worked.

When vacuuming dry dust that is especially detrimental to health or carcinogenic, use a special vacuum cleaner.

Changing the Tool (see figures D1–D4)

- ▶ **Before any work on the machine itself, pull the mains plug.**
- ▶ **When mounting the saw blade, wear protective gloves.** Danger of injury when touching the saw blade.

Use only saw blades whose maximum permitted speed is higher than the no-load speed of the power tool.

Use only saw blades that correspond with the characteristic data given in these operation instructions and that are tested and marked in accordance with EN 847-1.

Use only saw blades recommended by the tool manufacturer, and suitable for sawing the materials to be cut.

Removing the Saw Blade

- Push the locking lever **35** and swing the retracting blade guard **6** to the rear to the stop.
- Loosen the screw **36** with the Phillips screwdriver **26** provided until the fastening element of the retracting blade guard can also be swung to the rear to the stop.
- Turn the Allen screw **38** with the Allen key **26** provided while at the same time pressing the spindle lock **37** until it engages.
- Hold the spindle lock **37** pressed and unscrew the Allen screw **38** in clockwise direction (left-hand thread!).
- Remove the clamping flange **39**.
- Remove the saw blade **40**.

Mounting the Saw Blade

If required, clean all parts to be mounted prior to assembly.

- Place the new saw blade onto the interior clamping flange **41**.
- ▶ **When mounting the saw blade, pay attention that the cutting direction of the teeth (arrow direction on the saw blade) corresponds with the direction of the arrow on the blade guard!**

- Place on the clamping flange **39** and the screw **38**. Press the spindle lock **37** until it engages and tighten the screw turning in anticlockwise direction.
- Fasten the retracting blade guard **6** again (tighten screw **36**).
- Push the locking lever **35** and guide the retracting blade guard **6** down again.

Operation

- ▶ **Before any work on the machine itself, pull the mains plug.**

Transport Safety (see figure E)

The transport safety-lock **27** enables easier handling of the machine when transporting to various working locations.

Releasing the Machine (Working Position)

- Push the tool arm by the handle **5** down a little in order to relieve the transport safety-lock **27**.
- Pull the transport safety-lock **27** completely outward.
- Guide the tool arm slowly upward.

Securing the Machine (Transport Position)

- Loosen the locking screw **25** if tightened. Pull the tool arm completely to the front and tighten the locking screw again.
- Screw the depth stop **23** completely to the top. (see “Adjusting the Depth Stop”, page 42)
- To lock the saw table **8**, tighten the locking knob **11**.
- Push the locking lever **35** and at the same time move the tool arm by the handle **5** downward.
- Guide the tool arm downward until the transport safety-lock **27** can be pushed completely inward.

Preparing for Operation

Clamping the Workpiece (see figure F)

To ensure optimum working safety, the workpiece must always be firmly clamped. Do not saw workpieces that are too small to clamp.

- Press the workpiece firmly against the fence **18**.
- Insert the material clamp **42** provided into one of the holes **16** intended for it.
- Loosen the wing bolt **43** and adapt the material clamp to the workpiece. Tighten the wing bolt again.
- Firmly clamp the workpiece by turning the threaded rod **44** in clockwise direction.

Adjusting the Cutting Angle

To ensure precise cuts, the basic adjustment of the machine must be checked and adjusted as necessary after intensive use (see “Checking and Adjusting the Basic Adjustment”, page 45).

- ▶ **Always tighten the locking knob 11 firmly before sawing.** Otherwise the saw blade can become wedged in the workpiece.

Adjusting Mitre Angles (see figure G)

The mitre angle can be set in the range from 50° (left side) to 58° (right side).

- Loosen the locking knob **11** in case it is tightened.
- Pull the lever **12** and turn the saw table **8** until the desired mitre angle is indicated on the angle indicator **13**.
- Tighten the locking knob **11** again.

For quick and precise setting of often used mitre angles, detents **14** are provided on the saw table:

Left	Right
0°	
15°; 22.5°; 30°; 45°	15°; 22.5°; 30°; 45°

- Loosen the locking knob **11** in case it is tightened.

- Pull lever **12** and rotate the saw table **8** left or right to the requested detent.
- Release the lever again. The lever must be felt to engage in the detent.

Adjusting Bevel Angles (see figure H)

The bevel angle can be set in the range from 0° to 45°.

- Loosen the lock lever **21**.
- Tilt the tool arm by the handle **5** until the angle indicator **20** indicates the desired bevel angle.
- Hold the tool arm in this position and retighten the clamping lever **21**.

For quick and precise setting of the standard angles 0° und 45°, end stops are provided on the housing.

- For this, tilt the tool arm by the handle **5** to the stop toward the right (0°) or to the stop toward the left (45°).

Starting Operation

- ▶ **Observe correct mains voltage! The voltage of the power source must agree with the voltage specified on the nameplate of the machine. Power tools marked with 230 V can also be operated with 220 V.**

Switching On (see figure I)

- For **starting operation**, pull the On/Off switch **4** in the direction of the handle **5**.

Note: For safety reasons, the On/Off switch **4** cannot be locked; it must remain pressed during the entire operation.

The tool arm can be guided down only after pushing the locking lever **35**.

- For **sawing**, the locking lever **35** must be pushed in addition to pressing the On/Off switch.

Switching Off

- To **switch off** the machine, release the On/Off switch **4**.

Working Advice

General Sawing Instructions

- For all cuts, it must first be ensured that the saw blade at no time can come in contact with the fence, screw clamps or other machine parts. Remove possibly mounted auxiliary stops or adjust them accordingly.

Protect the saw blade against impact and shock. Do not subject the saw blade to lateral pressure.

Do not saw warped/bent workpieces. The workpiece must always have a straight edge to face against the fence.

Long workpieces must be underlaid or supported at their free end. To additionally extend the saw table, an extension bar **17** (accessory) can be mounted both on the left and right side of the power tool.

Illuminating the Work Area (see figure J)

Provide for sufficient lighting of the direct working area.

- For this, switch on the lighting unit **45** with the switch **30**.

Marking the Cutting Line (see figure K)

A laser beam indicates the cutting line of the saw blade. This allows for exact positioning of the workpiece for sawing, without having to open the retracting blade guard.

- For this, switch the laser beam on with the switch **29**.
- Align the cutting mark on your workpiece with reference to the right-hand edge of the laser line.

Note: Before sawing, check if the cutting line is still indicated correctly (see “Adjusting the Laser”, page 45). The laser beam, as an example, can misadjust due to vibrations after intensive use.

Position of the Operator (see figure L)

- Do not stand in a line with the saw blade in front of the machine. Always stand aside of the saw blade. This protects your body against possible kickback.
- Keep hands, fingers and arms away from the rotating saw blade.
- Do not cross your arms when operating the tool arm.

Permissible Workpiece Dimensions

Maximal workpiece sizes:

Mitre/Bevel Angle		Height x Width [mm]
Horizontal	Vertical	
90°	90°	60 x 270
45°	90°	60 x 190
90°	45°	42 x 270

Minimal workpiece sizes

(= all workpieces that can be clamped left or right from the saw blade with the supplied material clamp **42**):

185 x 40 mm (length x width)

Cutting capacity, max. (90°/90°): 60 mm

Replacing Insert Plates (see figure M)

The red insert plates **10** can become worn after long use of the machine.

Replace defective insert plates.

- Bring the power tool into the working position.
- Unscrew the screws **48** using the provided Phillips screwdriver and remove the old insert plates.
- Insert the new right-hand insert plate.
- Screw the insert plate as far as possible to the right with the screws **48** so that the saw blade does not come into contact with the insert plate over the complete length of the possible slide motion.
- Repeat the work steps in the same manner for the left-hand insert plate.

Sawing

Sawing without Slide Movement (Cutting Off) (see figure O)

- For cuts without slide movement (small workpieces), loosen the locking screw **25** in case it is tightened. Slide the tool arm to the stop in the direction of the fence **18** and retighten the locking screw **25**.
- Firmly clamp the workpiece as appropriate for its dimensions.
- Set the desired mitre angle.
- Switch on the machine.
- Push the locking lever **35** and guide the tool arm slowly downward with the tool handle **5**.
- Saw through the workpiece applying uniform feed.
- Switch off the machine and wait until the saw blade has come to a complete stop.
- Guide the tool arm slowly upward.

Sawing with Slide Movement

- For cuts using the slide device **1** (wide workpieces), loosen the locking screw **25** in case it is tightened.
- Firmly clamp the workpiece as appropriate for its dimensions.
- Set the desired mitre angle.
- Pull the tool arm away from the fence **18** far enough so that the saw blade is in front of the workpiece.
- Switch on the machine.
- Push the locking lever **35** and guide the tool arm slowly downward with the tool handle **5**.
- Press the tool arm in the direction of the fence **18** and saw through the workpiece applying uniform feed.
- Switch off the machine and wait until the saw blade has come to a complete stop.
- Guide the tool arm slowly upward.

Adjusting the Depth Stop (Sawing Grooves) (see figure N)

The depth stop must be adjusted when a trench gap is to be sawed.

- Turn the depth stop lever **47** in anticlockwise direction to the stop (approx. 90°).
- Screw the depth stop **23** completely upward turning in anticlockwise direction.
- Lower the tool arm by the handle **5** to the desired position.
- Screw the depth stop in clockwise direction until the screw end touches the lever **47**.
- Guide the tool arm slowly upward.
- To obtain the full cutting depth again, turn the depth stop lever **47** in clockwise direction back to the stop.

Special Workpieces

When sawing curved or round workpieces, these must be especially secured against slipping. At the cutting line, no gap may exist between workpiece, fence and saw table.

Provide for special fixtures, if required.

Sawing Profile Strips/Mouldings (Floor and Ceiling Strips)

Profile strips/mouldings can be sawn in two different ways:

- Placed against the fence
- Lying flat on the saw table.

In addition, the cut can be performed with or without slide movement depending on the width of the profile strip/moulding.

Always make trial cuts with the mitre angle setting first on scrap wood.

Floor Strips/Mouldings

The following table contains instructions for sawing floor strips/mouldings.

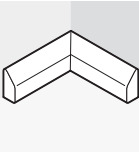
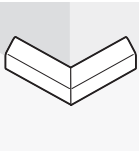
Settings		Placed against the fence		Lying flat on the saw table	
		0°		45°	
Bevel angle		0°		45°	
Floor strip/moulding		Left side	Right side	Left side	Right side
	Horizontal mitre angle	45° left	45° right	0°	0°
	Positioning of workpiece	Bottom edge on saw table	Bottom edge on saw table	Upper edge against the fence	Bottom edge against the fence
	The finished workpiece is located...	... to the left of the cut	... to the right of the cut	... to the left of the cut	... to the left of the cut
	Horizontal mitre angle	45° right	45° left	0°	0°
	Positioning of workpiece	Bottom edge on saw table	Bottom edge on saw table	Bottom edge against the fence	Upper edge against the fence
	The finished workpiece is located...	... to the right of the cut	... to the left of the cut	... to the right of the cut	... to the right of the cut

Ceiling Strips/Mouldings (According to US Standard)

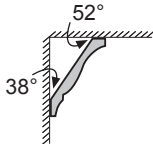

When the ceiling strips/mouldings are to be sawn lying flat on the saw table, the standard mitre angles of 31.6° (horizontal) and 33.9° (vertical) must be set. The following table contains instructions for sawing ceiling strips/mouldings.

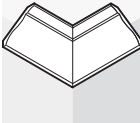
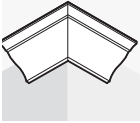
Settings		Placed against the fence		Lying flat on the saw table	
Bevel angle		0°		33,9°	
Ceiling strip/moulding		Left side	Right side	Left side	Right side
	Horizontal mitre angle	45° right	45° left	31.6° right	31.6° left
	Positioning of workpiece	Bottom edge against the fence	Bottom edge against the fence	Upper edge against the fence	Bottom edge against the fence
	The finished workpiece is located...	... to the right of the cut	... to the left of the cut	... to the left of the cut	... to the left of the cut
	Horizontal mitre angle	45° left	45° right	31.6° left	31.6° right
	Positioning of workpiece	Bottom edge against the fence	Bottom edge against the fence	Bottom edge against the fence	Upper edge against the fence
	The finished workpiece is located...	... to the right of the cut	... to the left of the cut	... to the right of the cut	... to the right of the cut

Checking and Adjusting the Basic Adjustment

► Before any work on the machine itself, pull the mains plug.

To ensure precise cuts, the basic adjustment of the machine must be checked and adjusted as necessary after intensive use.

A certain level of experience and appropriate specialty tools are required for this.

A Bosch after-sales service station will handle this maintenance task quickly and reliably.

Adjusting the Laser

- Bring the power tool into the working position.
- Turn the saw table **8** to the 0° detent **14**. The lever **12** must be felt to engage in the detent.

Checking: (see figure P1)

- Draw a straight cutting line on the workpiece.
- Push the locking lever **35** and guide the tool arm slowly downward with the tool handle **5**.
- Align the workpiece in such a manner that the teeth of the saw blade are in alignment with the cutting line.
- Hold the workpiece in this position and slowly guide the tool arm upward again.
- Clamp the workpiece.
- Switch the laser beam on with switch **29**.

The laser beam must be in alignment with the cutting line on the workpiece over the complete length, also when the tool arm is lowered.

Adjusting the Parallelism: (see figure P2)

- Undo the rubber cap **49**.
- Screw the adjustment screw **50** in or out using a suitable screwdriver until the laser beam is parallel with the cutting line on the workpiece over the complete length.

Adjusting the Flush Levelling: (see figure P3)

- Turn the adjustment screw **51** with the Phillips screwdriver provided until the parallel laser beam is flush with the cutting line on the workpiece over the complete length.

One rotation in anticlockwise direction moves the laser beam from left to right; one rotation in clockwise direction moves the laser beam from right to left.

Adjusting the Lateral Deviation while Moving the Tool Arm: (see figure P4)

- Loosen the three screws **52** of the laser protection cap **53** with the Phillips screwdriver provided.
- Move the retracting blade guard **6** completely to the rear and lift off the laser protection cap.
- Screw the adjustment screw **54** in clockwise direction with the Phillips screwdriver provided if the laser beam **moves toward the left** when the tool arm is lowered. Screw the adjustment screw **54** in anticlockwise direction if the laser beam **moves toward the right**.
- After adjusting, check the flushness with the cutting line again. If required, align the laser beam with the adjustment screw **51** again.
- Reattach the laser protection cap **53** again.

Aligning the Angle Indicator (Horizontally) (see figure Q)

- Bring the power tool into the working position.
- Turn the saw table **8** to the 0° detent **14**. The lever **12** must be felt to engage in the detent.

Checking:

The angle indicator **13** must be in alignment with the 0° mark of the scale **9**.

Adjusting:

- Loosen the screw **55** with the Phillips screwdriver provided and align the angle indicator along the 0° mark.
- Retighten the screw again.

Aligning the Angle Indicator (Vertically)
(see figure R)

- Bring the power tool into the working position.
- Turn the saw table **8** to the 0° detent **14**. The lever **12** must be felt to engage in the detent.

Checking:

The angle indicator **20** must be in alignment with the 0° mark of the scale **19**.

Adjusting:

- Loosen the screw **56** with the Phillips screwdriver provided and align the angle indicator along the 0° mark.
- Afterwards, check to ensure that the adjustment made is correct for the 45° mark.
- Retighten the screw again.

Aligning the Fence

- Bring the machine into the transport position.
- Turn the saw table **8** to the 0° detent **14**. The lever **12** must be felt to engage in the detent.

Checking: (see figure S1)

- Set an angle gauge to 90° and place it on the saw table **8** between the fence **18** and the saw blade **40**.

The leg of the angle gauge must be flush with the fence over the complete length.

Adjusting: (see figure S2)

- Loosen all Allen screws **24** with the Allen key **26** provided.
- Turn the fence **18** until the angle gauge is flush over the complete length.
- Retighten the screws again.

Setting the Standard Bevel Angle 0°
(Vertical)

- Bring the machine into the transport position.
- Turn the saw table **8** to the 0° detent **14**. The lever **12** must be felt to engage in the detent.

Checking: (see figure T1)

- Set an angle gauge to 90° and place it on the saw table **8**.

The leg of the angle gauge must be flush with the saw blade **40** over the complete length.

Adjusting: (see figure T2)

- Turn the Allen screw **57** in or out using a suitable Allen key (size 3 mm) until the leg of the angle gauge is flush with the saw blade over its complete length.

In case the angle indicator **20** is not in a line with the 0° mark of the scale **19** after the adjustment, the angle indicator must be aligned accordingly (see “Aligning the Angle Indicator (Vertically)”, page 46).

Setting the Standard Bevel Angle 45°
(Vertical)

- Bring the power tool into the working position.
- Turn the saw table **8** to the 0° detent **14**. The lever **12** must be felt to engage in the detent.
- Loosen the clamping lever **21** and tilt the tool arm leftward to the stop (45°) by the handle **5**.

Checking: (see figure U1)

- Set an angle gauge to 45° and place it on the saw table **8**.

The leg of the angle gauge must be flush with the saw blade **40** over the complete length.

Adjusting: (see figure U2)

- Turn the Allen screw **58** in or out using a suitable Allen key (size 3 mm) until the leg of the angle gauge is flush with the saw blade over its complete length.

In case the angle indicator **20** is not in a line with the 45° mark of the scale **19**, firstly check the 0° setting for the bevel angle and the angle indicator again. Then repeat the adjustment of the 45° bevel angle.

Transport (see figure V)

Before transporting the power tool, the following steps must be carried out:

- Loosen the locking screw **25** if tightened. Pull the tool arm completely to the front and tighten the locking screw again.
 - Screw the depth stop **23** all the way up or turn the depth stop lever **47** in clockwise direction back to the stop.
 - Bring the machine into the transport position.
 - Remove all accessories that cannot be mounted firmly to the power tool. If possible, place unused saw blades in an enclosed container for transport.
 - Carry the machine by the transport handle **2** or hold it by the recessed handles **59** on the sides of the saw table.
- ▶ **The power tool should always be carried by two persons in order to avoid back injuries.**
- ▶ **When transporting the power tool, use only the transport devices and never use the protective devices.**

Maintenance and Service

Maintenance and Cleaning

▶ **Before any work on the machine itself, pull the mains plug.**

If the machine should fail despite the care taken in manufacturing and testing procedures, repair should be carried out by an after-sales service centre for Bosch power tools.

In all correspondence and spare parts order, please always include the 10-digit article number given on the type plate of the machine.

Cleaning

For safe and proper working, always keep the power tool and its ventilation slots clean.

The retracting blade guard must always be able to move freely and retract automatically. Therefore, always keep the area around the retracting blade guard clean.

Remove dust and chips after each working procedure by blowing out with compressed air or with a brush.

Clean the roller **7** and the lighting and laser unit (**45, 46**) regularly.

Accessories

Dust bag	2 605 411 222
Material clamp	2 608 040 205
Extension bars	2 607 001 978
Insert plates	2 607 001 966

Saw blades for wood and plate materials, panels and strips/mouldings

Saw blade 216 x 30 mm, 48 teeth	2 608 640 641
--	---------------

After-sales Service and Customer-Assistance

Our after-sales service responds to your questions concerning maintenance and repair of your product as well as spare parts. Exploded views and information on spare parts can also be found under:

www.bosch-pt.com

Our customer service representatives can answer your questions concerning possible applications and adjustment of products and accessories.

Great Britain

Robert Bosch Ltd. (B.S.C.)
P.O. Box 98
Broadwater Park
North Orbital Road
Denham
Uxbridge
UB 9 5HJ
Tel. Service: +44 (0844) 736 0109
Fax: +44 (0844) 736 0146
E-Mail: boschservicecentre@bosch.com

Ireland

Origo Ltd.
Unit 23 Magna Drive
Magna Business Park
City West
Dublin 24
Tel. Service: +353 (01) 4 66 67 00
Fax: +353 (01) 4 66 68 88

Australia, New Zealand and Pacific Islands

Robert Bosch Australia Pty. Ltd.
Power Tools
Locked Bag 66
Clayton South VIC 3169
Customer Contact Center
Inside Australia:
Phone: +61 (01300) 307 044
Fax: +61 (01300) 307 045
Inside New Zealand:
Phone: +64 (0800) 543 353
Fax: +64 (0800) 428 570
Outside AU and NZ:
Phone: +61 (03) 9541 5555
www.bosch.com.au

Republic of South Africa

Customer service

Hotline: +27 (011) 6 51 96 00

Gauteng – BSC Service Centre

35 Roper Street, New Centre
Johannesburg
Tel.: +27 (011) 4 93 93 75
Fax: +27 (011) 4 93 01 26
E-Mail: bsctools@icon.co.za

KZN – BSC Service Centre

Unit E, Almar Centre
143 Crompton Street
Pinetown
Tel.: +27 (031) 7 01 21 20
Fax: +27 (031) 7 01 24 46
E-Mail: bsc.dur@za.bosch.com

Western Cape – BSC Service Centre

Democracy Way, Prosperity Park
Milnerton
Tel.: +27 (021) 5 51 25 77
Fax: +27 (021) 5 51 32 23
E-Mail: bsc@zsd.co.za

Bosch Headquarters

Midrand, Gauteng
Tel.: +27 (011) 6 51 96 00
Fax: +27 (011) 6 51 98 80
E-Mail: rbsa-hq.pts@za.bosch.com

Disposal

The machine, accessories and packaging should be sorted for environmental-friendly recycling.

Do not dispose of power tools into household waste!

Only for EC countries:



According the European Guideline 2002/96/EC for Waste Electrical and Electronic Equipment and its implementation into national right, power tools that are no longer usable must be collected

separately and disposed of in an environmental-ly correct manner.

Subject to change without notice.

Avertissements de sécurité

Avertissements de sécurité généraux pour l'outil

⚠ ATTENTION Lors de l'utilisation d'outil électroportatifs, respecter les instructions de sécurité fondamentales suivantes afin d'éviter les risques de choc électrique, de blessures et d'incendie.

Lire toutes les consignes avant d'utiliser cet outil électroportatif et garder soigneusement les consignes de sécurité.

Le terme « outil » dans les consignes de sécurité fait référence à votre outil électrique alimenté par le secteur (avec cordon d'alimentation) ou votre outil fonctionnant sur batterie (sans cordon d'alimentation).

1) Sécurité de la zone de travail

- a) **Conserv**er la zone de travail propre et bien éclairée. Les zones en désordre ou sombres sont propices aux accidents.
- b) **Ne pas faire fonctionner les outils électriques en atmosphère explosive, par exemple en présence de liquides inflammables, de gaz ou de poussières.** Les outils électriques produisent des étincelles qui peuvent enflammer les poussières ou les fumées.
- c) **Maintenir les enfants et les personnes présentes à l'écart pendant l'utilisation de l'outil.** Les distractions peuvent vous faire perdre le contrôle de l'outil.

2) Sécurité électrique

- a) **Il faut que les fiches de l'outil électrique soient adaptées au socle. Ne jamais modifier la fiche de quelque façon que ce soit. Ne pas utiliser d'adaptateurs avec des outils à branchement de terre.** Des fiches non modifiées et des socles adaptés réduiront le risque de choc électrique.

- b) **Eviter tout contact du corps avec des surfaces reliées à la terre telles que les tuyaux, les radiateurs, les cuisinières et les réfrigérateurs.** Il existe un risque accru de choc électrique si votre corps est relié à la terre.

- c) **Ne pas exposer les outils à la pluie ou à des conditions humides.** La pénétration d'eau à l'intérieur d'un outil augmentera le risque de choc électrique.

- d) **Ne pas maltraiter le cordon. Ne jamais utiliser le cordon pour porter, tirer ou débrancher l'outil. Maintenir le cordon à l'écart de la chaleur, du lubrifiant, des arêtes ou des parties en mouvement.** Les cordons endommagés ou emmêlés augmentent le risque de choc électrique.

- e) **Lorsqu'on utilise un outil à l'extérieur, utiliser un prolongateur adapté à l'utilisation extérieure.** L'utilisation d'un cordon adapté à l'utilisation extérieure réduit le risque de choc électrique.

- f) **Si l'usage d'un outil dans un emplacement humide est inévitable, utiliser une alimentation protégée par un dispositif à courant différentiel résiduel (RCD).** L'usage d'un RCD réduit le risque de choc électrique.

3) Sécurité des personnes

- a) **Rester vigilant, regarder ce que vous êtes en train de faire et faire preuve de bon sens dans l'utilisation de l'outil. Ne pas utiliser un outil lorsque vous êtes fatigué ou sous l'emprise de drogues, d'alcool ou de médicaments.** Un moment d'inattention en cours d'utilisation d'un outil peut entraîner des blessures graves des personnes.
- b) **Utiliser un équipement de sécurité. Toujours porter une protection pour les yeux.** Les équipements de sécurité tels que les masques contre les poussières, les chaussures de sécurité antidérapantes, les casques ou les protections acoustiques utilisés pour les conditions appropriées réduiront les blessures des personnes.

- c) Éviter tout démarrage intempestif. S'assurer que l'interrupteur est en position arrêt avant de brancher l'outil au secteur et/ou au bloc de batteries, de le ramasser ou de le porter.** Porter les outils en ayant le doigt sur l'interrupteur ou brancher des outils dont l'interrupteur est en position marche est source d'accidents.
- d) Retirer toute clé de réglage avant de mettre l'outil en marche.** Une clé laissée fixée sur une partie tournante de l'outil peut donner lieu à des blessures de personnes.
- e) Ne pas se précipiter. Garder une position et un équilibre adaptés à tout moment.** Cela permet un meilleur contrôle de l'outil dans des situations inattendues.
- f) S'habiller de manière adaptée. Ne pas porter de vêtements amples ou de bijoux. Garder les cheveux, les vêtements et les gants à distance des parties en mouvement.** Des vêtements amples, des bijoux ou les cheveux longs peuvent être pris dans des parties en mouvement.
- g) Si des dispositifs sont fournis pour le raccordement d'équipements pour l'extraction et la récupération des poussières, s'assurer qu'ils sont connectés et correctement utilisés.** Utiliser des collecteurs de poussière peut réduire les risques dus aux poussières.
- 4) Utilisation et entretien de l'outil**
- a) Ne pas forcer l'outil. Utiliser l'outil adapté à votre application.** L'outil adapté réalisera mieux le travail et de manière plus sûre au régime pour lequel il a été construit.
- b) Ne pas utiliser l'outil si l'interrupteur ne permet pas de passer de l'état de marche à arrêt et vice versa.** Tout outil qui ne peut pas être commandé par l'interrupteur est dangereux et il faut le faire réparer.
- c) Débrancher la fiche de la source d'alimentation en courant et/ou le bloc de batteries de l'outil avant tout réglage, changement d'accessoires ou avant de ranger l'outil.** De telles mesures de sécurité préventives réduisent le risque de démarrage accidentel de l'outil.
- d) Conserver les outils à l'arrêt hors de la portée des enfants et ne pas permettre à des personnes ne connaissant pas l'outil ou les présentes instructions de le faire fonctionner.** Les outils sont dangereux entre les mains d'utilisateurs novices.
- e) Observer la maintenance de l'outil. Vérifier qu'il n'y a pas de mauvais alignement ou de blocage des parties mobiles, des pièces cassées ou toute autre condition pouvant affecter le fonctionnement de l'outil. En cas de dommages, faire réparer l'outil avant de l'utiliser.** De nombreux accidents sont dus à des outils mal entretenus.
- f) Garder affûtés et propres les outils permettant de couper.** Des outils destinés à couper correctement entretenus avec des pièces coupantes tranchantes sont moins susceptibles de bloquer et sont plus faciles à contrôler.
- g) Utiliser l'outil, les accessoires et les lames etc., conformément à ces instructions, en tenant compte des conditions de travail et du travail à réaliser.** L'utilisation de l'outil pour des opérations différentes de celles prévues pourrait donner lieu à des situations dangereuses.
- 5) Maintenance et entretien**
- a) Faire entretenir l'outil par un réparateur qualifié utilisant uniquement des pièces de rechange identiques.** Cela assurera que la sécurité de l'outil est maintenue.

Avertissements de sécurité pour les scies à onglets radiales

- ▶ **Cet outil électroportatif est fourni avec une plaque d'avertissement en langue allemande (dans la représentation de l'outil électroportatif se trouvant sur la page des graphiques elle est marquée du numéro 28). Avant la première mise en service, recouvrir le texte allemand de la plaque d'avertissement par l'autocollant dans votre langue.**





- ▶ **S'assurer que les panneaux d'avertissement se trouvant sur l'outil électroportatif soient toujours lisibles.**
- ▶ **Ne jamais se placer sur l'outil électroportatif.** Des blessures graves peuvent se produire si l'outil électroportatif se renversait ou dans le cas d'un contact accidentel avec la lame.
- ▶ **S'assurer que le capot de protection fonctionne correctement et qu'il puisse bouger librement.** Ne jamais coincer le capot de protection s'il est ouvert.
- ▶ **Ne jamais enlever des résidus, des copeaux de bois ou similaires de la zone de coupe pendant le fonctionnement de l'outil électroportatif.** Mettre toujours le bras de l'outil en position de repos puis éteindre l'outil électroportatif.
- ▶ **Ne guider la lame de scie contre la pièce à travailler que quand l'appareil est en marche.** Sinon, il y a risque d'un contrecoup, au cas où la lame de scie se coincerait dans la pièce.
- ▶ **Garder les poignées sèches, propres et dépourvues d'huile et de graisse.** Des poignées grasses, huileuses sont glissantes et provoquent ainsi une perte de contrôle.
- ▶ **N'utiliser l'outil électroportatif que si aucun outil de travail, de copeaux de bois etc., sauf la pièce à travailler, ne se trouve sur la surface de travail.** Les petits morceaux de bois ou tout autre objet entrant en contact avec la lame de scie peut être projeté à grande vitesse sur l'utilisateur.
- ▶ **Maintenez le sol exempt de copeaux de bois et de restes de matériau.** Vous pourriez glisser ou trébucher.
- ▶ **Toujours serrer la pièce à travailler. Ne pas travailler les pièces qui sont trop petites pour être serrées.** La distance entre votre main et la lame de scie en rotation serait, dans un tel cas, trop petite.
- ▶ **N'utiliser l'outil électrique que pour les matériaux mentionnés dans le chapitre utilisation conforme.** Autrement, ceci risquerait de surcharger l'outil électrique.
- ▶ **Si la lame se coince arrêtez l'outil électroportatif et maintenez la pièce fermement jusqu'à l'arrêt total de la lame. Pour éviter un rebond, la pièce ne doit être bougée qu'après l'arrêt complet de la lame.** Éliminez la cause du coincage de la lame avant de redémarrer l'outil électroportatif.
- ▶ **Ne pas utiliser de lames émoussées, fissurées, déformées ou endommagées.** Les lames aux dents émoussées ou qui ne sont plus alignées causent une fente de sciage trop étroite qui provoque une friction trop élevée, un plus grand risque de coincement de la lame et de par là d'un contrecoup.
- ▶ **Toujours utiliser des lames de scie de la bonne taille, de forme appropriée à l'alésage de fixation (par ex. en étoile ou rondes).** Des lames ne convenant pas aux pièces de montage de la scie ne tournent pas rond et conduisent à une perte de contrôle.
- ▶ **Ne pas utiliser de lames en acier HSS (aciers super rapides).** De telles lames se cassent facilement.
- ▶ **Ne pas toucher la lame de scie avant qu'elle ne soit refroidie.** La lame de scie chauffe énormément durant le travail.

- ▶ **Ne jamais utiliser l'outil sans plaque. Remplacer une plaque défectueuse.** Une plaque impeccable est indispensable, car autrement vous pourriez vous blesser avec la lame de scie.
- ▶ **Contrôler le câble régulièrement et ne faire réparer un câble endommagé que par un Service Après-Vente autorisé pour outillage électroportatifs Bosch. Remplacer un câble de rallonge endommagé.** Ceci est indispensable pour assurer le bon fonctionnement en toute sécurité de l'outil électrique.
- ▶ **En cas de non-utilisation, conservez l'outil électrique dans un endroit sûr. L'emplacement de stockage doit être sec et verrouillable.** Ceci prévient l'endommagement de l'outil électrique pendant le stockage ou son utilisation par des personnes non initiées.
- ▶ **Ne pas diriger le faisceau laser vers des personnes ou des animaux et ne jamais regarder soi-même dans le faisceau laser.** Cet outil électroportatif génère des rayonnements laser Classe laser 2 suivant EN 60825-1. D'autres personnes peuvent être éblouies.
- ▶ **Ne pas remplacer le laser incorporé contre un laser d'un autre type.** Un laser qui ne correspond pas à cet outil électroportatif pourrait présenter des dangers pour les personnes.
- ▶ **Bloquer la pièce à travailler.** Une pièce à travailler serrée par des dispositifs de serrage appropriés ou dans un étau est fixée de manière plus sûre que tenue dans les mains.
- ▶ **Ne jamais quitter l'outil avant son arrêt total.** Les outils de travail qui ne sont pas encore en arrêt total peuvent causer des blessures.
- ▶ **Ne jamais utiliser un outil électroportatif dont le câble est endommagé. Ne pas toucher à un câble endommagé et retirer la fiche du câble d'alimentation de la prise de courant, au cas où le câble aurait été endommagé lors du travail.** Un câble endommagé augmente le risque de choc électrique.

Symboles

Les symboles suivants peuvent être importants pour l'utilisation de votre outil électroportatif. Veuillez mémoriser les symboles et leur signification. L'interprétation correcte des symboles vous permettra de mieux utiliser votre outil électroportatif et en toute sécurité.

Symbole	Signification
	<ul style="list-style-type: none"> ▶ Rayonnement laser ne pas regarder dans le faisceau appareil à laser de classe 2
	<ul style="list-style-type: none"> ▶ Porter toujours des lunettes de protection.
	<ul style="list-style-type: none"> ▶ Porter des protections auditives. L'exposition aux bruits peut provoquer une perte de l'audition.

Symbole

Signification



- **Portez un masque anti-poussières.**



- **Maintenir les mains hors de la zone de sciage pendant le fonctionnement de l'outil électroportatif.** Lors d'un contact avec la lame de scie, il y a risque de blessures.



- **Zone dangereuse ! Si possible, maintenir les mains, doigts ou bras éloignés de cette zone.**



Faire attention aux dimensions de la lame de scie. Le diamètre du trou central doit correspondre très exactement à celui de la broche porte-outil (pas de jeu). N'utiliser ni raccords réducteurs ni adaptateurs.



Seulement pour les pays de l'Union Européenne :

Ne jetez pas votre appareil électroportatif avec les ordures ménagères !

Conformément à la directive européenne 2002/96/CE relative aux déchets d'équipements électriques et électroniques et sa mise en vigueur conformément aux législations nationales, les outils électroportatifs dont on ne peut plus se servir doivent être isolés et suivre une voie de recyclage appropriée.

Description et performances du produit



Il est impératif de lire toutes les consignes de sécurité et toutes les instructions. Le non-respect des avertissements et instructions indiqués ci-après peut conduire à une électrocution, un incendie et/ou de graves blessures.

Utilisation conforme

L'outil électroportatif, un appareil sur pieds, est conçu pour effectuer des coupes droites longitudinales et transversales dans le bois ainsi que dans les panneaux d'agglomérés et les panneaux fibres. L'outil électroportatif permet d'effectuer des angles d'onglet horizontaux de -50° à $+58^\circ$ ainsi que des angles d'onglet verticaux de 0° à 45° .

L'utilisation de lames de scies appropriées permet le sciage d'aluminium et de métaux légers.

Éléments de l'appareil

La numérotation des éléments de l'appareil se réfère à la représentation de l'outil électroportatif sur les pages graphiques.

- | | |
|---|--|
| <ul style="list-style-type: none"> 1 Dispositif de traction 2 Poignée de transport 3 Capot de protection 4 Interrupteur Marche/Arrêt 5 Poignée 6 Capot de protection à mouvement pendulaire 7 Rouleau glisseur 8 Table de sciage 9 Graduation pour angle d'onglet (horizontal) 10 Plaque 11 Bouton de blocage pour angle d'onglet quelconque (horizontal) 12 Levier pour préréglage de l'angle d'onglet (horizontal) 13 Indicateur d'angle (horizontal) 14 Entailles pour angles d'onglet standards 15 Alésages pour le montage 16 Alésages pour serre-joint à serrage par vis 17 Etrier de rallonge* 18 Butée 19 Graduation pour angle d'onglet (vertical) 20 Indicateur d'angle (vertical) 21 Bouton de serrage pour angle d'onglet quelconque (vertical) 22 Ejection des copeaux 23 Butée de profondeur 24 Vis à six pans creux (6 mm) de la butée 25 Vis de serrage du dispositif de traction 26 Clé mâle pour vis à six pans creux (6 mm)/ tournevis en croix 27 Dispositif de protection pour le transport 28 Plaque signalétique du laser 29 Interrupteur pour marquage du tracé de coupe (« Laser ») 30 Interrupteur pour éclairage (« Light ») 31 Protection anti-basculement | <ul style="list-style-type: none"> 32 Contre-écrou de la protection anti-basculement 33 Etrier de protection anti-basculement 34 Sac à poussières 35 Levier de blocage 36 Vis cruciforme (fixation du capot de protection à mouvement pendulaire) 37 Blocage de la broche 38 Vis à six pans creux (6 mm) du porte-lame 39 Bride de serrage 40 Lame de scie 41 Bride de serrage intérieure 42 Serre-joint à serrage par vis 43 Vis papillon 44 Tige filetée 45 Unité éclairage 46 Unité laser 47 Levier de la butée de profondeur 48 Vis pour plaque 49 Capot en caoutchouc 50 Vis de réglage pour positionnement du laser (parallélisme) 51 Vis de réglage pour positionnement du laser (affleurement) 52 Vis pour capot de protection du laser 53 Capot de protection du laser 54 Vis de réglage pour positionnement du laser (écart latéral) 55 Vis pour indicateur d'angle (horizontal) 56 Vis pour indicateur d'angle (vertical) 57 Vis à six pans creux (3 mm) pour angle d'onglet standard 0° (vertical) 58 Vis à six pans creux (3 mm) pour angle d'onglet standard 45° (vertical) 59 Poignées encastrées |
|---|--|

***Les accessoires décrits ou illustrés ne sont pas tous compris dans la fourniture. Vous trouverez les accessoires complets dans notre programme d'accessoires.**

Caractéristiques techniques

Scie à onglets radiale		GCM 8 S Professional
N° d'article		3 601 L16 0..
Puissance nominale absorbée	W	1400
Vitesse à vide	tr/min	5000
Type de laser	nm	650
	mW	< 1
Classe laser		2
Poids suivant EPTA-Procédure 01/2003	kg	15
Classe de protection		□/II

Dimensions admissibles de la pièce (max./min.), voir page 60.

Les processus de mise en fonctionnement provoquent des baisses de tension momentanées. En cas de conditions défavorables de secteur, il peut y avoir des répercussions sur d'autres appareils. Pour des impédances de secteur inférieures à 0,24 ohms, il est assez improbable que des perturbations se produisent.

Ces indications sont valables pour une tension nominale de [U] 230 V. Ces indications peuvent varier pour des tensions plus basses ainsi que pour des versions spécifiques à certains pays.

Respectez impérativement le numéro d'article se trouvant sur la plaque signalétique de l'outil électroportatif. Les désignations commerciales des différents outils électroportatifs peuvent varier.

Dimensions des lames de scie appropriées

Diamètre de la lame de scie	mm	210–216
Épaisseur de la lame	mm	1,5–2,8
Diamètre de l'alésage	mm	30

Niveau sonore et vibrations

Valeurs de mesure du niveau sonore déterminées conformément à la norme EN 61029.

Les mesures réelles (A) des niveaux sonores de l'appareil sont : niveau de pression acoustique 98 dB(A) ; niveau d'intensité acoustique 111 dB(A). Incertitude K=3 dB.

Porter une protection acoustique !

Valeurs totales des vibrations (somme vectorielle des trois axes directionnels) relevées conformément à la norme EN 61029 :

Valeur d'émission vibratoire a_{hh} < 2,5 m/s², incertitude K = 1,5 m/s².

Le niveau d'oscillation indiqué dans ces instructions d'utilisation a été mesuré conformément à la norme EN 61029 et peut être utilisé pour une comparaison d'outils électroportatifs. Il est également approprié pour une estimation préliminaire de la charge vibratoire.

Le niveau d'oscillation correspond aux utilisations principales de l'outil électroportatif. Si l'outil électrique est cependant utilisé pour d'autres applications, avec d'autres outils de travail ou avec un entretien non approprié, le niveau d'oscillation peut être différent. Ceci peut augmenter considérablement la charge vibratoire pendant toute la durée de travail.

Pour une estimation précise de la charge vibratoire, il est recommandé de prendre aussi en considération les périodes pendant lesquelles l'appareil est éteint ou en fonctionnement, mais pas vraiment utilisé. Ceci peut réduire considérablement la charge vibratoire pendant toute la durée de travail.

Déterminez des mesures de protection supplémentaires pour protéger l'utilisateur des effets des vibrations, telles que par exemple : Entretien de l'outil électrique et des outils de travail, maintenir les mains chaudes, organisation des opérations de travail.

Déclaration de conformité

Nous déclarons sous notre propre responsabilité que le produit décrit sous « Caractéristiques techniques » est en conformité avec les normes ou documents normatifs suivants : EN 61029, EN 60825-1 conformément aux termes des réglementations 2004/108/CE, 2006/42/CE.

Dossier technique auprès de :
Robert Bosch GmbH, Dept. PT/ESC,
D-70745 Leinfelden-Echterdingen

Dr. Egbert Schneider Senior Vice President Engineering
Dr. Eckerhard Strötgen Head of Product Certification

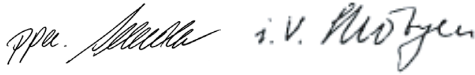

Robert Bosch GmbH, Power Tools Division
D-70745 Leinfelden-Echterdingen
Leinfelden, 13.01.2010

Montage

- ▶ **Évitez un démarrage accidentel de l'outil électroportatif. Pendant le montage et lors de travaux sur l'outil électroportatif, la fiche de secteur ne doit pas être connectée à l'alimentation en courant.**

Accessoires fournis

Avant la première mise en service de l'outil électroportatif, vérifiez si toutes les pièces indiquées ci-dessous ont été fournies :

- Scie à onglets radiale avec lame de scie pré-montée
- Sac à poussières **34**
- Serre-joint à serrage par vis **42**
- Clé mâle pour vis à six pans creux/tournevis en croix **26**

Note : Contrôlez si l'outil électroportatif est endommagé.

Avant de réutiliser l'outil électroportatif, vérifiez soigneusement les dispositifs de protection ou les parties légèrement endommagées afin de vous assurer qu'ils peuvent fonctionner correc-

tement et remplir les conditions de fonctionnement. Contrôlez si les parties mobiles fonctionnent correctement et ne coincent pas, ou si des parties sont endommagées. Toutes les parties doivent être correctement montées et remplir toutes les conditions afin de garantir un fonctionnement impeccable.

Faites réparer ou remplacer les dispositifs de protection et les parties endommagées par un atelier agréé.

Montage stationnaire ou flexible

- ▶ **Afin d'assurer un maniement en toute sécurité, l'outil électroportatif doit être monté sur une surface de travail plane et stable (par ex. établi) avant son utilisation.**

Montage sur une surface de travail (voir figures A1 – A2)

- A l'aide de vis appropriées, fixez l'outil électroportatif sur la surface de travail. Faites cela à l'aide des alésages **15**.

ou

- Serrez les pieds de l'outil électroportatif sur la surface de travail à l'aide de serre-joints disponibles dans le commerce.

Montage sur une table de travail Bosch

La table de travail GTA de Bosch permet un travail stable avec l'outil électroportatif quelque soit l'irrégularité du sol grâce à ses pieds réglables. Le support pour pièce à usiner de la table de travail sert à soutenir les pièces à usiner longues.

- ▶ **Lisez tous les avertissements et instructions joints relatifs à la table de travail.** Le non-respect des avertissements et des instructions peut entraîner un choc électrique, un incendie et/ou de graves blessures.
- ▶ **Montez correctement la table de travail avant de monter l'outil électroportatif.** Un montage exact est important afin d'éviter que la table ne tombe.
- Montez l'outil électroportatif dans sa position de transport sur la table de travail.

Montage flexible (pas recommandé !) (voir figure B)

Si, exceptionnellement, il ne serait pas possible de monter l'outil électroportatif sur une surface de travail plane et stable, il est possible de le monter provisoirement avec une protection anti-basculement.

► **Sans la protection anti-basculement, l'outil électroportatif n'est pas stable et peut se renverser surtout lors du sciage d'angles d'onglet maximaux.**

- Tirez l'étrier de la protection anti basculement **33** à fond vers l'avant.
- Sortez ou introduisez la protection anti basculement **31** en la tournant jusqu'à ce que l'outil électroportatif se trouve dans une position droite sur la surface de travail. Bloquez cette position à l'aide du contre-écrou **32**.

Aspiration de poussières/de copeaux

Les poussières de matériaux tels que peintures contenant du plomb, certains bois, minéraux ou métaux, peuvent être nuisibles à la santé. Entrer en contact ou aspirer les poussières peut entraîner des réactions allergiques et/ou des maladies respiratoires auprès de l'utilisateur ou de personnes se trouvant à proximité.

Certaines poussières telles que les poussières de chêne ou de hêtre sont considérées comme cancérigènes, surtout en association avec des additifs pour le traitement du bois (chromate, lazure). Les matériaux contenant de l'amiante ne doivent être travaillés que par des personnes qualifiées.

- Utilisez toujours une aspiration des poussières.
- Veillez à bien aérer la zone de travail.
- Il est recommandé de porter un masque respiratoire avec un niveau de filtration de classe P2.

Respectez les règlements spécifiques aux matériaux à traiter en vigueur dans votre pays.

- **Évitez toute accumulation de poussières à l'emplacement de travail.** Les poussières peuvent facilement s'enflammer.

L'aspiration des poussières/des copeaux peut être obturée par la poussière, les copeaux ou les fragments de pièce à usiner.

- Arrêtez l'outil électroportatif et retirez la fiche de la prise de courant.
- Attendez l'arrêt total de la lame de scie.
- Déterminez la cause du blocage et éliminez-la.

Aspiration interne (voir figure C)

Pour recueillir facilement les copeaux, utilisez le sac à poussières **34** fourni avec l'appareil.

► **Contrôlez et nettoyez le sac à poussières après chaque utilisation.**

► **Pour éviter le risque d'incendie, retirez le sac à poussières lorsque vous sciez de l'aluminium.**

- Pressez l'agrafe du sac à poussières **34** et enfitez le sac à poussière par-dessus l'éjection de copeaux **22**. L'agrafe doit prendre dans la rainure de l'éjection de copeaux.

Pendant le sciage, le sac à poussières ne doit jamais être en contact avec les parties mobiles de la machine.

Videz à temps le sac à poussières.

Aspiration externe de copeaux

Pour une aspiration, il est également possible de raccorder un tuyau d'aspirateur (Ø 36 mm) à l'éjection de copeaux **22**.

- Utilisez le tuyau d'aspirateur avec l'éjection des copeaux **22**.

L'aspirateur doit être approprié au matériau à travailler.

Pour l'aspiration de poussières particulièrement nuisibles à la santé, cancérigènes ou sèches, utilisez des aspirateurs spécifiques.

Changement d'outil (voir figure D1–D4)

► **Avant d'effectuer des travaux sur l'outil électroportatif, retirez la fiche de la prise de courant.**

- **Portez toujours des gants de protection pour monter la lame de scie.** Lors d'un contact avec la lame de scie, il y a un risque de blessures.

N'utilisez que des lames de scie dont la vitesse admissible maximale est supérieure à la vitesse à vide de votre outil électroportatif.

N'utilisez que des lames de scie qui correspondent aux caractéristiques techniques indiquées dans les présentes instructions d'utilisation et qui sont contrôlées conformément à la norme EN 847-1 et marquées en conséquence.

N'utilisez que des lames de scie recommandées par le fabricant de cet outil électrique et appropriées pour le matériau à travailler.

Démontage de la lame de scie

- Appuyez sur le levier de blocage **35** et poussez à fond vers l'arrière le capot de protection à mouvement pendulaire **6**.
- Desserrez la vis **36** à l'aide du tournevis en croix fourni **26** jusqu'à ce qu'il est possible de pousser à fond vers l'arrière la fixation du capot de protection à mouvement pendulaire.
- Tournez la vis hexagonale creuse **38** à l'aide de la clé mâle pour vis à six pans creux **26** fourni et, en même temps, appuyez sur le blocage de la broche **37** jusqu'à ce que ce dernier s'encliquette.
- Maintenez appuyé le blocage de la broche **37** et desserrez la vis **38** dans le sens des aiguilles d'une montre (filet à gauche !).
- Enlevez la bride de serrage **39**.
- Retirez la lame de scie **40**.

Montage de la lame de scie

Si nécessaire, nettoyez toutes les pièces à monter avant d'en effectuer le montage.

- Placez la nouvelle lame de scie sur la bride de serrage intérieure **41**.
- ▶ **Lors du montage, assurez-vous que le sens de coupe des dents (sens de la flèche sur la lame de scie) coïncide avec le sens de la flèche du capot de protection !**
- Montez la bride de serrage **39** et la vis **38**. Appuyez sur le blocage de la broche **37** jusqu'à ce que celui-ci s'encliquette et serrez la vis dans le sens inverse des aiguilles d'une montre.
- Fixez à nouveau le capot de protection à mouvement pendulaire **6** (serrez la vis **36**).

- Appuyez sur le levier de blocage **35** et poussez vers le bas le capot de protection à mouvement pendulaire **6**.

Mise en marche

- ▶ **Avant d'effectuer des travaux sur l'outil électroportatif, retirez la fiche de la prise de courant.**

Dispositif de protection pour le transport (voir figure E)

Le dispositif de protection pour le transport **27** facilite le maniement de l'outil électroportatif lors du transport sur différents lieux de travail.

Débloquez l'outil électroportatif (position travail)

- Poussez la poignée **5** du bras d'outil légèrement vers le bas afin de détendre le dispositif de protection pour le transport **27**.
- Tirez le dispositif de protection pour le transport **27** complètement vers l'extérieur.
- Poussez le bras de l'outil lentement vers le haut.

Bloquez l'outil électroportatif (position de transport)

- Desserrez la vis de blocage **25** au cas où celle-ci serait serrée. Tirez le bras d'outil complètement vers l'avant et resserrez la vis de serrage.
- Vissez la butée de profondeur **23** complètement vers le haut. (voir « Réglage de la butée de profondeur », page 61)
- Pour bloquer la table de sciage **8**, serrez le bouton de blocage **11**.
- Appuyez sur le levier de blocage **35** et, en même temps, poussez vers le bas le bras d'outil sur le levier **5**.
- Poussez le bras d'outil vers le bas jusqu'à ce que le dispositif de protection pour le transport **27** puisse être complètement poussé vers l'intérieur.

Préparation du travail

Fixation de la pièce à travailler (voir figure F)

La pièce à travailler doit toujours être bien serrée afin d'assurer un travail en toute sécurité. Ne travaillez pas de pièces qui sont trop petites pour être serrées.

- Pressez fortement la pièce à travailler contre la butée **18**.
- Introduisez le serre-joint **42** dans un des alésages prévus **16**.
- Desserrez la vis papillon **43** et adaptez le serre-joint à la pièce. Resserrez bien la vis papillon.
- Serrez toujours la pièce à travailler en tournant la tige filetée **44**.

Réglage des angles de coupe biaisés

Afin d'obtenir des coupes précises, les réglages de base doivent être contrôlés et, le cas échéant, réajustés après une utilisation intensive de l'outil électroportatif (voir « Contrôle et réglage des réglages de base », page 64).

- ▶ **Toujours bien serrer le bouton de blocage 11 avant le sciage.** Sinon, la lame de scie peut se coincer dans la pièce.

Réglage des coupes d'onglets dans le plan horizontal (voir figure G)

Il est possible de régler les angles de coupe d'onglets dans le plan horizontal dans une plage de 50° (côté gauche) à 58° (côté droit).

- Desserrez le bouton de blocage **11** au cas où celui-ci serait serré.
- Tirez le levier **12** et tournez la table **8** jusqu'à ce que l'indicateur d'angle **13** indique l'angle d'onglet souhaité.
- Resserrez le bouton de blocage **11**.

Pour un réglage rapide et précis d'angles d'onglet souvent utilisés, des encoches **14** se trouvent sur la table de sciage :

à gauche	à droite
0°	
15°; 22,5°; 30°; 45°	15°; 22,5°; 30°; 45°

- Desserrez le bouton de blocage **11** au cas où celui-ci serait serré.
- Tirez le levier **12** et tournez la table de sciage **8** vers la droite ou vers la gauche jusqu'à atteindre l'angle d'onglet souhaité.
- Relâchez le levier. Le levier doit s'encliquer de manière perceptible dans l'encoche.

Réglage des coupes biaisés dans le plan vertical (voir figure H)

Il est possible de régler les angles de coupe biaisés dans le plan vertical dans une plage de 0° à 45°.

- Desserrez le bouton de serrage **21**.
- Faites pivoter la poignée **5** du bras d'outil jusqu'à ce que l'indicateur d'angle **20** indique l'angle d'onglet souhaité.
- Maintenez le bras d'outil dans cette position et resserrez le bouton de serrage **21**.

Pour un réglage rapide et précis des angles standard 0° et 45°, des butées de fin de course set trouvent sur le carter.

- Faites pivoter le bras d'outil sur le levier **5** jusqu'à la butée vers la droite (0°) ou jusqu'à la butée vers la gauche (45°).

Mise en service

- ▶ **Tenez compte de la tension du réseau ! La tension de la source de courant doit correspondre aux indications se trouvant sur la plaque signalétique de l'outil électroportatif. Les outils électroportatifs marqués 230 V peuvent également fonctionner sur 220 V.**

Mise en marche (voir figure I)

- Pour la **mise en service**, tirez l'interrupteur Marche/Arrêt **4** vers le levier **5**.

Note : Pour des raisons de sécurité, il n'est pas possible de verrouiller l'interrupteur Marche/Arrêt **4**, mais celui-ci doit rester constamment appuyé pendant le travail de sciage.

C'est seulement en appuyant sur le levier de blocage **35**, qu'il est possible de pousser le bras d'outil vers le bas.

- Pour le **sciage**, il est donc nécessaire de tirer l'interrupteur Marche/Arrêt et d'appuyer en plus sur le levier de blocage **35**.

Arrêt

- Pour **arrêter** l'outil électroportatif, relâchez l'interrupteur Marche/Arrêt **4**.

Instructions d'utilisation

Indications générales pour le sciage

- ▶ **Pour toutes les coupes assurez-vous d'abord que la lame de scie ne peut en aucun cas toucher la butée, le serre-joint ou d'autres parties de l'outil électroportatif. Le cas échéant, enlevez des butées auxiliaires ou adaptez-les conformément aux instructions.**

Protégez la lame de scie contre les chocs et les coups. N'exposez pas la lame de scie à une pression latérale.

Ne travaillez pas des pièces déformées. La pièce doit toujours avoir un bord droit pour être placée le long des butées.

Les extrémités libres des pièces longues doivent être soutenues. Pour un élargissement supplémentaire de la table de sciage, il est possible de monter un étrier de rallonge **17** (accessoire) à gauche et à droite de l'outil électroportatif.

Éclairage de la zone de travail (voir figure J)

Veillez à ce que la zone de travail immédiate soit suffisamment éclairée.

- Mettez en marche l'unité d'éclairage **45** à l'aide de l'interrupteur **30**.

Marquage de la ligne de coupe (voir figure K)

Un faisceau laser vous indique la ligne de coupe de la lame de scie. Ceci permet de positionner exactement la pièce pour le sciage sans ouvrir le capot de protection à mouvement pendulaire.

- Activez le faisceau laser au moyen de l'interrupteur **29**.
- Orientez votre marquage sur la pièce le long du bord droit de la ligne laser.

Note : Assurez-vous avant le sciage que la ligne de coupe est correctement indiquée (voir « Ajustage du laser », page 64). Le faisceau laser peut se déplacer par ex. à cause des vibrations générées lors d'une utilisation intensive.

Position de l'utilisateur (voir figure L)

- ▶ **Ne vous placez jamais devant la lame de l'outil électroportatif, mais placez-vous toujours latéralement par rapport à la lame.** Ceci protège votre corps d'un rebond éventuel.
- Maintenez les mains, doigts ou bras éloignés de la lame de scie en rotation.
- Ne croisez pas vos bras devant le bras d'outil.

Dimensions admissibles de la pièce

Pièces **maximales** :

Angle d'onglet		Hauteur x Largeur [mm]
horizontal	vertical	
90°	90°	60 x 270
45°	90°	60 x 190
90°	45°	42 x 270

Pièces **minimales** :

(= toutes les pièces qui peuvent être serrées au moyen du serre-joint **42** à gauche ou à droite de la lame) :

185 x 40 mm (longueur x largeur)

Profondeur de coupe max. (90°/90°): 60 mm

Remplacement des plaques (voir figure M)

Il est possible que les plaques de support rouges **10** s'usent après une utilisation prolongée.

Remplacez les plaques défectueuses.

- Mettez l'outil électroportatif dans la position de travail.
- Dévissez les vis **48** à l'aide du tournevis en croix fourni et sortez les vieilles plaques.
- Introduisez la nouvelle plaque de droite.
- Vissez la plaque avec les vis **48** autant que possible vers la droite de sorte sur toute la longueur du mouvement de traction possible, la lame de scie ne touche pas la plaque.
- Répétez les étapes de travail de façon analogue pour la nouvelle plaque de gauche.

Le sciage

Sciage sans mouvement de traction (rabattage) (voir figure O)

- Pour les coupes sans mouvement de traction (petites pièces), desserrez la vis de serrage **25** au cas où celle-ci serait serrée. Poussez le bras d'outil à fond vers la butée **18** et resserrez la vis de serrage **25**.
- Serrez la pièce à travailler conformément à ses dimensions.
- Réglez l'angle d'onglet souhaité.
- Mettez l'outil électroportatif en fonctionnement.
- Appuyez sur le levier de blocage **35** et poussez lentement vers le bas le bras d'outil avec le levier **5**.
- Sciez la pièce à travailler en appliquant une vitesse d'avance régulière.
- Arrêtez l'outil électroportatif et attendez l'arrêt complet de la lame de scie.
- Poussez le bras de l'outil lentement vers le haut.

Sciage avec mouvement de traction

- Pour les coupes avec dispositif de traction **1** (pièces larges), desserrez la vis de serrage **25** au cas où celle-ci serait serrée.
- Serrez la pièce à travailler conformément à ses dimensions.
- Réglez l'angle d'onglet souhaité.
- Retirez le bras d'outil de la butée **18** jusqu'à ce que la lame de scie se trouve devant la pièce à travailler.
- Mettez l'outil électroportatif en fonctionnement.
- Appuyez sur le levier de blocage **35** et poussez lentement vers le bas le bras d'outil avec le levier **5**.
- Poussez ensuite le bras d'outil vers la butée **18** et sciez complètement la pièce en appliquant une vitesse d'avance régulière.
- Arrêtez l'outil électroportatif et attendez l'arrêt complet de la lame de scie.
- Poussez le bras de l'outil lentement vers le haut.

Réglage de la butée de profondeur (sciage de rainure) (voir figure N)

La butée de profondeur doit être modifiée si vous voulez scier une rainure.

- Tournez le levier **47** dans le sens inverse des aiguilles d'une montre jusqu'à la butée (90° env).
- Vissez la butée de profondeur **23** complètement vers le haut dans le sens inverse des aiguilles d'une montre.
- Poussez le bras d'outil sur le levier **5** dans la position souhaitée.
- Vissez la butée de profondeur dans le sens des aiguilles d'une montre jusqu'à ce que le bout de la vis touche le levier **47**.
- Poussez le bras de l'outil lentement vers le haut.
- Pour obtenir à nouveau la profondeur de coupe complète, tournez le levier **47** à nouveau dans le sens des aiguilles d'une montre jusqu'à la butée.

Pièces spéciales

Pour le sciage de pièces coudées ou rondes, il est spécialement nécessaire de les protéger contre un dérapage. Aucun écart ne doit se produire le long de la ligne de coupe entre la pièce, la butée et la table de sciage.

Le cas échéant, fabriquez des fixations spéciales.

Travail des liteaux profilés (liteaux de sol ou de plafond)

Il est possible de travailler les liteaux profilés de deux façons :

- positionnés contre la butée,
- placés à plat sur la table.

En outre, en fonction de la largeur du liteau profilé, il est possible d'effectuer les coupes avec ou sans mouvement de traction.

Essayez toujours l'angle d'onglet réglé avec des déchets de bois.

Liteaux de sol

Le tableau suivant contient des indications pour travailler des liteaux de sol.

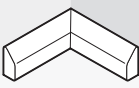
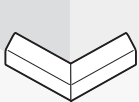
Réglages		positionnés contre la butée		placés à plat sur la table de sciage	
angle d'onglet vertical		0°		45°	
Liteaux de sol		côté gauche	côté droit	côté gauche	côté droit
Bord intérieur 	angle d'onglet horizontal	45° à gauche	45° à droite	0°	0°
	Positionnement de la pièce à travailler	Bord inférieur sur la table de sciage	Bord inférieur sur la table de sciage	Bord supérieur sur la butée	Bord inférieur sur la butée
	La pièce à travailler terminée se trouve du côté gauche de la coupe	... du côté droit de la coupe	... du côté gauche de la coupe	... du côté gauche de la coupe
Bord extérieur 	angle d'onglet horizontal	45° à droite	45° à gauche	0°	0°
	Positionnement de la pièce à travailler	Bord inférieur sur la table de sciage	Bord inférieur sur la table de sciage	Bord inférieur sur la butée	Bord supérieur sur la butée
	La pièce à travailler terminée se trouve du côté droit de la coupe	... du côté gauche de la coupe	... du côté droit de la coupe	... du côté droit de la coupe

Liteaux de plafond (conformément au standard des Etats-Unis)

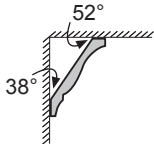

Si vous voulez travailler des liteaux de plafond placés à plats sur la table de sciage, il est nécessaire de régler les angles d'onglet standard de 31,6° (horizontal) et 33,9° (vertical).

Le tableau suivant contient des indications pour travailler des liteaux de plafond.

Réglages		positionnés contre la butée		placés à plat sur la table de sciage	
angle d'onglet vertical		0°		33,9°	
Liteau de plafond		côté gauche	côté droit	côté gauche	côté droit
Bord intérieur	angle d'onglet horizontal	45° à droite	45° à gauche	31,6° à droite	31,6° à gauche
	Positionnement de la pièce à travailler	Bord inférieur sur la butée	Bord inférieur sur la butée	Bord supérieur sur la butée	Bord inférieur sur la butée
	La pièce à travailler terminée se trouve du côté droit de la coupe	... du côté gauche de la coupe	... du côté gauche de la coupe	... du côté gauche de la coupe
Bord extérieur	angle d'onglet horizontal	45° à gauche	45° à droite	31,6° à gauche	31,6° à droite
	Positionnement de la pièce à travailler	Bord inférieur sur la butée	Bord inférieur sur la butée	Bord inférieur sur la butée	Bord supérieur sur la butée
	La pièce à travailler terminée se trouve du côté droit de la coupe	... du côté gauche de la coupe	... du côté droit de la coupe	... du côté droit de la coupe

Contrôle et réglage des réglages de base

► Avant d'effectuer des travaux sur l'outil électroportatif, retirez la fiche de la prise de courant.

Afin d'obtenir des coupes précises, les réglages de base doivent être contrôlés et, le cas échéant, réglés après une utilisation intensive de l'outil électroportatif.

Pour ce faire, il faut de l'expérience et les outils spéciaux appropriés.

Un atelier de Service Après-Vente Bosch autorisé effectue ce travail rapidement et de façon fiable.

Ajustage du laser

- Mettez l'outil électroportatif dans la position de travail.
- Tournez la table **8** jusqu'à l'encoche **14** pour 0°. Le levier **12** doit s'encliqueter de manière perceptible dans l'encoche.

Contrôle : (voir figure P1)

- Marquez une ligne de coupe droite sur la pièce.
- Appuyez sur le levier de blocage **35** et poussez lentement vers le bas le bras d'outil avec le levier **5**.
- Alignez la pièce de sorte que les dents de la lame coïncident avec la ligne de coupe.
- Maintenez la pièce dans cette position et poussez lentement le bras d'outil vers le haut.
- Serrez la pièce à travailler.
- Activez le faisceau laser au moyen de la touche **29**.

Le faisceau laser doit affleurer la ligne complète de coupe sur la pièce, même si le bras d'outil est poussé vers le bas.

Réglage du parallélisme : (voir figure P2)

- Ouvrez le capot en caoutchouc **49**.
- Tournez la vis de réglage **50** avec un tournevis approprié jusqu'à ce que le faisceau laser soit parallèle à la ligne complète de coupe sur la pièce.

Réglage de l'affleurement : (voir figure P3)

- Tournez la vis de réglage **51** avec le tournevis en croix fourni jusqu'à ce que le faisceau laser parallèle affleure la ligne complète de coupe sur la pièce.

Une rotation dans le sens inverse des aiguilles d'une montre fait bouger le faisceau laser de la gauche vers la droite, une rotation dans le sens des aiguilles d'une montre fait bouger le faisceau laser de la droite vers la gauche.

Réglage de l'écart latéral lorsque le bras d'outil est bougé : (voir figure P4)

- Desserrez les trois vis **52** du capot de protection du laser **53** à l'aide du tournevis en croix fourni.
- Poussez le capot de protection à mouvement pendulaire **6** complètement vers l'arrière et soulevez le capot de protection du laser.
- A l'aide du tournevis en croix fourni, tournez la vis de réglage **54** dans le sens des aiguilles d'une montre au cas où le faisceau laser **bouge vers la gauche** lors du mouvement vers le bas du bras d'outil.
- Tournez la vis de réglage **54** dans le sens inverse des aiguilles d'une montre si le faisceau laser **bouge vers la droite**.
- Après avoir effectué le réglage, contrôlez à nouveau l'affleurement de la ligne de coupe. Si nécessaire, ajustez à nouveau le faisceau laser à l'aide de la vis de réglage **51**.
- Remontez le capot de protection du laser **53**.

Réglage de l'indicateur d'angle (horizontal) (voir figure Q)

- Mettez l'outil électroportatif dans la position de travail.
- Tournez la table **8** jusqu'à l'encoche **14** pour 0°. Le levier **12** doit s'encliqueter de manière perceptible dans l'encoche.

Contrôle :

L'indicateur d'angle **13** doit se trouver sur la même ligne que la marque 0° de la graduation **9**.

Réglage :

- Desserrez la vis **55** à l'aide du tournevis en croix fourni et orientez l'indicateur d'angle le long de la marque 0°.
- Resserrez la vis.

**Ajustage de l'indicateur d'angle (vertical)
(voir figure R)**

- Mettez l'outil électroportatif dans la position de travail.
- Tournez la table **8** jusqu'à l'encoche **14** pour 0°. Le levier **12** doit s'encliqueter de manière perceptible dans l'encoche.

Contrôle :

L'indicateur d'angle **20** doit se trouver sur la même ligne que la marque 0° de la graduation **19**.

Réglage :

- Desserrez la vis **56** à l'aide du tournevis en croix fourni et orientez l'indicateur d'angle le long de la marque 0°.
- Pour des raisons de sécurité, contrôlez ensuite si le réglage effectué vaut également pour la marque de 45°.
- Resserrez la vis.

Ajustage de la butée

- Mettez l'outil électroportatif dans la position de transport.
- Tournez la table **8** jusqu'à l'encoche **14** pour 0°. Le levier **12** doit s'encliqueter de manière perceptible dans l'encoche.

Contrôle : (voir figure S1)

- Mettez un gabarit d'angle sur 90° et positionnez-le entre la butée **18** et la lame de scie **40** sur la table de sciage **8**.

La colonne du gabarit d'angle doit affleurer la butée sur toute la longueur.

Réglage : (voir figure S2)

- Desserrez toutes les vis hexagonales creuses **24** à l'aide de la clé mâle pour vis à six pans **26**.
- Tournez la butée **18** jusqu'à ce que le gabarit d'angle affleure sur toute la longueur.
- Resserrez les vis.

**Réglage de l'angle d'onglet standard 0°
(vertical)**

- Mettez l'outil électroportatif dans la position de transport.
- Tournez la table **8** jusqu'à l'encoche **14** pour 0°. Le levier **12** doit s'encliqueter de manière perceptible dans l'encoche.

Contrôle : (voir figure T1)

- Mettez un gabarit d'angle sur 90° et posez-le sur la table de sciage **8**.

La colonne du gabarit d'angle doit affleurer la lame de scie **40** sur toute la longueur.

Réglage : (voir figure T2)

- Tournez la vis hexagonale creuse **57** à l'aide d'une clé appropriée (3 mm) pour la faire sortir ou la rentrer jusqu'à ce que la colonne du gabarit d'angle affleure la longueur complète de la lame de scie.

Si, après le réglage, l'indicateur d'angle **20** ne se trouve pas dans une ligne avec la marque 0° de la graduation **19**, aligner l'indicateur d'angle conformément (voir « Ajustage de l'indicateur d'angle (vertical) », page 65).

**Réglage de l'angle d'onglet standard 45°
(vertical)**

- Mettez l'outil électroportatif dans la position de travail.
- Tournez la table **8** jusqu'à l'encoche **14** pour 0°. Le levier **12** doit s'encliqueter de manière perceptible dans l'encoche.
- Desserrez le bouton de serrage **21** et tournez la poignée **5** du bras d'outil à fond vers la gauche (45°).

Contrôle : (voir figure U1)

- Mettez un gabarit d'angle sur 45° et posez-le sur la table de sciage **8**.

La colonne du gabarit d'angle doit affleurer la lame de scie **40** sur toute la longueur.

Réglage : (voir figure U2)

- Tournez la vis hexagonale creuse **58** à l'aide d'une clé appropriée (3 mm) pour la faire sortir ou la rentrer jusqu'à ce que la colonne du gabarit d'angle affleure la longueur complète de la lame de scie.

Si, après le réglage, l'indicateur d'angle **20** ne se trouve pas sur la même ligne que la marque 45° de la graduation **19**, contrôlez d'abord à nouveau le réglage 0° pour l'angle d'onglet et l'indicateur d'angle. Ensuite, répétez le réglage de l'angle d'onglet de 45°.

Transport (voir figure V)

Avant de transporter l'outil électroportatif, procédez comme suit :

- Desserrez la vis de blocage **25** au cas où celle-ci serait serrée. Tirez le bras d'outil complètement vers l'avant et resserrez la vis de serrage.
- Vissez la butée de profondeur **23** complètement vers le haut ou tournez le levier **47** dans le sens inverse des aiguilles d'une montre jusqu'à la butée.
- Mettez l'outil électroportatif dans la position de transport.
- Enlevez tous les accessoires qui ne peuvent pas être montés fermement sur l'outil électroportatif.
Transporter les lames de scie, si possible, dans un conteneur fermé.
- Portez l'outil électroportatif par la poignée de transport **2** ou par les poignées encastrees **59** latérales sur la table.

- ▶ **Portez l'outil électroportatif toujours à deux pour éviter de vous faire mal au dos.**
- ▶ **Pour transporter l'outil électroportatif, n'utilisez que les dispositifs de transport et jamais les dispositifs de protection.**

Entretien et Service Après-Vente**Nettoyage et entretien**

- ▶ **Avant d'effectuer des travaux sur l'outil électroportatif, retirez la fiche de la prise de courant.**

Si, malgré tous les soins apportés à la fabrication et au contrôle de l'appareil, celui-ci présentait un défaut, la réparation ne doit être confiée qu'à une station de Service Après-Vente agréée pour outillage Bosch.

Pour toute demande de renseignement ou commande de pièces de rechange, précisez-nous impérativement le numéro d'article à dix chiffres de l'outil électroportatif indiqué sur la plaque signalétique.

Nettoyage

Tenez toujours propres l'outil électroportatif ainsi que les fentes de ventilation afin d'obtenir un travail impeccable et sûr.

Le capot de protection à mouvement pendulaire doit toujours pouvoir bouger librement et fermer automatiquement. A cet effet, nettoyez toujours bien tout autour du capot de protection à mouvement pendulaire.

Après chaque opération de travail, enlevez les poussières et les copeaux en soufflant avec de l'air comprimé ou à l'aide d'un pinceau.

Nettoyez régulièrement le rouleau glisseur **7** ainsi que les unités d'éclairage et laser (**45, 46**).

Accessoires

Sac à poussières	2 605 411 222
Serre-joint à serrage par vis	2 608 040 205
Etrier de rallonge	2 607 001 978
Plaques	2 607 001 966

Lames de scie pour le bois et les matières plastiques stratifiées en feuille, les panneaux de lambris et les liteaux

Lame de scie 216 x 30 mm, 48 dents	2 608 640 641
---	---------------

Service Après-Vente et Assistance Des Clients

Notre Service Après-Vente répond à vos questions concernant la réparation et l'entretien de votre produit et les pièces de rechange. Vous trouverez des vues éclatées ainsi que des informations concernant les pièces de rechange également sous :

www.bosch-pt.com

Les conseillers techniques Bosch sont à votre disposition pour répondre à vos questions concernant l'achat, l'utilisation et le réglage de vos produits et de leurs accessoires.

France

Vous êtes un utilisateur, contactez :
Le Service Clientèle Bosch Outillage Electroportatif
Tel. : 0 811 36 01 22
(coût d'une communication locale)
Fax : +33 (0) 1 49 45 47 67
E-Mail :
contact.outillage-electroportatif@fr.bosch.com

Vous êtes un revendeur, contactez :
Robert Bosch (France) S.A.S.
Service Après-Vente Electroportatif
126, rue de Stalingrad
93705 DRANCY Cédex
Tel. : +33 (0) 1 43 11 90 06
Fax : +33 (0) 1 43 11 90 33
E-Mail :
sav.outillage-electroportatif@fr.bosch.com

Belgique, Luxembourg

Tel. : +32 (070) 22 55 65
Fax : +32 (070) 22 55 75
E-Mail : outillage.gereedschap@be.bosch.com

Suisse

Tel. : +41 (044) 8 47 15 12
Fax : +41 (044) 8 47 15 52

Elimination des déchets

Les outils électroportatifs, ainsi que leurs accessoires et emballages, doivent pouvoir suivre chacun une voie de recyclage appropriée.

Ne jetez pas les outils électroportatifs avec les ordures ménagères !

Seulement pour les pays de l'Union Européenne :



Conformément à la directive européenne 2002/96/CE relative aux déchets d'équipements électriques et électroniques et sa mise en vigueur conformément aux législations nationales, les outils

électroportatifs dont on ne peut plus se servir doivent être isolés et suivre une voie de recyclage appropriée.

Sous réserve de modifications.

Instrucciones de seguridad

Advertencias de peligro generales para herramientas eléctricas

⚠ ATENCIÓN Al utilizar herramientas eléctricas atenerse siempre a las siguientes medidas de seguridad básicas para reducir el riesgo de una descarga eléctrica, lesión e incendio.

Lea íntegramente estas instrucciones de seguridad antes de utilizar esta herramienta eléctrica y guárdelas en un lugar seguro.

El término "herramienta eléctrica" empleado en las siguientes instrucciones de seguridad se refiere a herramientas eléctricas de conexión a la red (con cable de red) y a herramientas eléctricas accionadas por acumulador (o sea, sin cable de red).

1) Seguridad del puesto de trabajo

a) Mantenga limpio y bien iluminado su puesto de trabajo. El desorden o una iluminación deficiente en las áreas de trabajo pueden provocar accidentes.

b) No utilice la herramienta eléctrica en un entorno con peligro de explosión, en el que se encuentren combustibles líquidos, gases o material en polvo. Las herramientas eléctricas producen chispas que pueden llegar a inflamar los materiales en polvo o vapores.

c) Mantenga alejados a los niños y otras personas de su puesto de trabajo al emplear la herramienta eléctrica. Una distracción le puede hacer perder el control sobre la herramienta eléctrica.

2) Seguridad eléctrica

a) El enchufe de la herramienta eléctrica debe corresponder a la toma de corriente utilizada. No es admisible modificar el enchufe en forma alguna. No emplear adaptadores en herramientas eléctricas dotadas con una toma de tierra. Los enchufes sin modificar adecuados a las respectivas tomas de corriente reducen el riesgo de una descarga eléctrica.

b) Evite que su cuerpo toque partes conectadas a tierra como tuberías, radiadores, cocinas y refrigeradores. El riesgo a quedar expuesto a una sacudida eléctrica es mayor si su cuerpo tiene contacto con tierra.

c) No exponga la herramienta eléctrica a la lluvia y evite que penetren líquidos en su interior. Existe el peligro de recibir una descarga eléctrica si penetran ciertos líquidos en la herramienta eléctrica.

d) No utilice el cable de red para transportar o colgar la herramienta eléctrica, ni tire de él para sacar el enchufe de la toma de corriente. Mantenga el cable de red alejado del calor, aceite, esquinas cortantes o piezas móviles. Los cables de red dañados o enredados pueden provocar una descarga eléctrica.

e) Al trabajar con la herramienta eléctrica a la intemperie utilice solamente cables de prolongación apropiados para su uso en exteriores. La utilización de un cable de prolongación adecuado para su uso en exteriores reduce el riesgo de una descarga eléctrica.

f) Si fuese imprescindible utilizar la herramienta eléctrica en un entorno húmedo, es necesario conectarla a través de un fusible diferencial. La aplicación de un fusible diferencial reduce el riesgo a exponerse a una descarga eléctrica.

3) Seguridad de personas

a) Esté atento a lo que hace y emplee la herramienta eléctrica con prudencia. No utilice la herramienta eléctrica si estuviese cansado, ni tampoco después de haber consumido alcohol, drogas o medicamentos. El no estar atento durante el uso de la herramienta eléctrica puede provocarle serias lesiones.

b) Utilice un equipo de protección personal y en todo caso unas gafas de protección.

El riesgo a lesionarse se reduce considerablemente si, dependiendo del tipo y la aplicación de la herramienta eléctrica empleada, se utiliza un equipo de protección adecuado como una mascarilla antipolvo, zapatos de seguridad con suela antideslizante, casco, o protectores auditivos.

c) Evite una puesta en marcha fortuita.

Asegurarse de que la herramienta eléctrica esté desconectada antes de conectarla a la toma de corriente y/o al montar el acumulador, al recogerla, y al transportarla. Si transporta la herramienta eléctrica sujetándola por el interruptor de conexión/desconexión, o si alimenta la herramienta eléctrica estando ésta conectada, ello puede dar lugar a un accidente.

d) Retire las herramientas de ajuste o llaves fijas antes de conectar la herramienta eléctrica. Una herramienta de ajuste o llave fija colocada en una pieza rotante puede producir lesiones al poner a funcionar la herramienta eléctrica.**e) Evite posturas arriesgadas. Trabaje sobre una base firme y mantenga el equilibrio en todo momento.** Ello le permitirá controlar mejor la herramienta eléctrica en caso de presentarse una situación inesperada.**f) Lleve puesta una vestimenta de trabajo adecuada. No utilice vestimenta amplia ni joyas. Mantenga su pelo, vestimenta y guantes alejados de las piezas móviles.** La vestimenta suelta, el pelo largo y las joyas se pueden enganchar con las piezas en movimiento.**g) Siempre que sea posible utilizar unos equipos de aspiración o captación de polvo, asegúrese que éstos estén montados y que sean utilizados correctamente.** El empleo de estos equipos reduce los riesgos derivados del polvo.**4) Uso y trato cuidadoso de herramientas eléctricas****a) No sobrecargue la herramienta eléctrica.**

Use la herramienta eléctrica prevista para el trabajo a realizar. Con la herramienta adecuada podrá trabajar mejor y más seguro dentro del margen de potencia indicado.

b) No utilice herramientas eléctricas con un interruptor defectuoso. Las herramientas eléctricas que no se puedan conectar o desconectar son peligrosas y deben hacerse reparar.**c) Saque el enchufe de la red y/o desmonte el acumulador antes de realizar un ajuste en la herramienta eléctrica, cambiar de accesorio o al guardar la herramienta eléctrica.** Esta medida preventiva reduce el riesgo a conectar accidentalmente la herramienta eléctrica.**d) Guarde las herramientas eléctricas fuera del alcance de los niños. No permita la utilización de la herramienta eléctrica a aquellas personas que no estén familiarizadas con su uso o que no hayan leído estas instrucciones.** Las herramientas eléctricas utilizadas por personas inexpertas son peligrosas.**e) Cuide la herramienta eléctrica con esmero. Controle si funcionan correctamente, sin atascarse, las partes móviles de la herramienta eléctrica, y si existen partes rotas o deterioradas que pudieran afectar al funcionamiento de la herramienta eléctrica. Haga reparar estas piezas defectuosas antes de volver a utilizar la herramienta eléctrica.** Muchos de los accidentes se deben a herramientas eléctricas con un mantenimiento deficiente.**f) Mantenga los útiles limpios y afilados.**

Los útiles mantenidos correctamente se dejan guiar y controlar mejor.

- g) **Utilice la herramienta eléctrica, accesorios, útiles, etc. de acuerdo a estas instrucciones, considerando en ello las condiciones de trabajo y la tarea a realizar.**

El uso de herramientas eléctricas para trabajos diferentes de aquellos para los que han sido concebidas puede resultar peligroso.

5) Servicio

- a) **Únicamente haga reparar su herramienta eléctrica por un profesional, empleando exclusivamente piezas de repuesto originales.** Solamente así se mantiene la seguridad de la herramienta eléctrica.

Instrucciones de seguridad para ingletadoras telescópicas

- **La herramienta eléctrica se suministra de serie con una señal de advertencia en alemán (en la ilustración de la herramienta eléctrica, ésta corresponde a la posición 28).**
Antes de la primera puesta en marcha, pegue encima de la señal de aviso en alemán la etiqueta adjunta redactada en su idioma.



- **Jamás desvirtúe las señales de advertencia de la herramienta eléctrica.**
- **Nunca se coloque encima de la herramienta eléctrica.** Ello puede dar lugar a graves lesiones en caso de volcarse la herramienta eléctrica, o al tocar accidentalmente la hoja de sierra.
- **Cerciérese de que la caperuza protectora funcione correctamente y que sus piezas puedan moverse libremente.** Jamás bloquee la caperuza protectora para obligarla a que quede abierta.

- **Nunca intente retirar restos de material, virutas, o cosas similares del área de corte con la herramienta eléctrica en funcionamiento.** Antes de desconectar la herramienta eléctrica gire primeramente el brazo de la herramienta a la posición de reposo.
- **Solamente aproxime la hoja de sierra en funcionamiento contra la pieza de trabajo.** En caso contrario ello podría ocasionar un retroceso brusco al engancharse la hoja de sierra en la pieza de trabajo.
- **Mantenga las empuñaduras secas, limpias y libres de aceite o grasa.** Las empuñaduras manchadas de aceite o grasa son resbaladizas y pueden hacerle perder el control sobre el aparato.
- **Únicamente utilice la herramienta eléctrica después de haber despejado de la superficie de trabajo las herramientas de ajuste, virutas, etc.** Las piezas pequeñas de madera u otros objetos, al ser atrapados por la hoja de sierra en funcionamiento, pueden salir proyectados a alta velocidad contra el usuario.
- **Mantenga el suelo libre de virutas de madera y de restos de material.** Podrían hacerle resbalar o tropezar.
- **Siempre sujete firmemente con un dispositivo la pieza de trabajo. No sierre piezas tan pequeñas que no puedan sujetarse convenientemente.** La separación de su mano respecto a la hoja de sierra sería demasiado pequeña.
- **Únicamente procese aquellos materiales que se indican en el apartado relativo a la utilización reglamentaria de la herramienta eléctrica.** En caso contrario podría llegar a sobrecargarse la herramienta eléctrica.
- **Si la hoja de sierra se atasca, desconecte la herramienta eléctrica sin mover la pieza de trabajo hasta que la hoja de sierra se haya detenido completamente. Para evitar que la herramienta retroceda bruscamente, la pieza de trabajo solamente se deberá mover tras haberse detenido la hoja de sierra.** Elimine la causa de atasco de la hoja de sierra antes de volver a poner en marcha la herramienta eléctrica.

- ▶ **No use hojas de sierra melladas, fisuradas, deformadas, ni dañadas.** Las hojas de sierra con dientes mellados o incorrectamente triscados producen una ranura de corte demasiado estrecha, lo que provoca una fricción excesiva y el atasco de la hoja de sierra o el retroceso brusco de la pieza de trabajo.
- ▶ **Siempre utilice las hojas de sierra con las dimensiones correctas y el orificio adecuado (p. ej. en forma de estrella o redondo).** Las hojas de sierra que no ajusten correctamente en los elementos de acoplamiento a la sierra, giran excéntricas y pueden hacerle perder el control sobre la sierra.
- ▶ **No use hojas de sierra de acero de corte rápido altamente aleado (acero HSS).** Las hojas de sierra de este tipo pueden romperse fácilmente.
- ▶ **Después de trabajar con la hoja de sierra, espere a que ésta se haya enfriado antes de tocarla.** La hoja de sierra puede llegar a ponerse muy caliente al trabajar.
- ▶ **Jamás utilice la herramienta sin la placa de inserción. Sustituya una placa de inserción defectuosa.** Si el estado de la placa de inserción no es correcto puede llegar a accidentarse con la hoja de sierra.
- ▶ **Examine con regularidad el cable y solamente deje reparar un cable dañado en un servicio técnico autorizado para herramientas eléctricas Bosch. Sustituya un cable de prolongación dañado.** Solamente así se mantiene la seguridad de la herramienta eléctrica.
- ▶ **Guarde la herramienta eléctrica en un lugar seguro. El lugar de almacenaje, además de ser seco, deberá poder cerrarse con llave.** De esta manera se evita que la herramienta eléctrica se dañe durante su almacenaje o que sea utilizada por personas inexpertas.
- ▶ **No oriente el rayo láser contra personas ni animales, ni mire directamente hacia el rayo láser.** Esta herramienta eléctrica genera radiación láser de la clase 2 según EN 60825-1. Esta radiación puede deslumbrar a las personas.
- ▶ **No sustituya el láser original por uno de otro tipo.** La utilización de un láser inadecuado para esta herramienta eléctrica puede suponer un riesgo para las personas.
- ▶ **Asegure la pieza de trabajo.** Una pieza de trabajo fijada con unos dispositivos de sujeción, o en un tornillo de banco, se mantiene sujeta de forma mucho más segura que con la mano.
- ▶ **Jamás abandone la herramienta, antes de que ésta se haya detenido completamente.** Los útiles en marcha por inercia pueden provocar accidentes.
- ▶ **No utilice la herramienta eléctrica si el cable está dañado. No toque un cable dañado, y desconecte el enchufe de la red, si el cable se daña durante el trabajo.** Un cable dañado comporta un mayor riesgo de electrocución.

Símbolos

Los símbolos mostrados a continuación pueden ser de importancia en el uso de la herramienta eléctrica. Es importante que retenga en su memoria estos símbolos y su significado. La interpretación correcta de estos símbolos le ayudará a manejar mejor, y de forma más segura, la herramienta eléctrica.

Simbología	Significado
	<p>▶ Radiación láser No mirar fijamente al haz Producto láser de clase 2</p>
	<p>▶ Colóquese unas gafas de protección.</p>
	<p>▶ Utilice unos protectores auditivos. El ruido intenso puede provocar sordera.</p>
	<p>▶ Colóquese una mascarilla antipolvo.</p>
	<p>▶ Mantenga las manos alejadas del área de corte durante el funcionamiento de la herramienta eléctrica. Podría accidentarse al tocar la hoja de sierra.</p>
	<p>▶ ¡Área de peligro! Mantenga alejados de este área las manos, dedos o brazos.</p>
	<p>Tenga en cuenta las dimensiones de la hoja de sierra. El orificio debe ajustarse sin holgura en el husillo portaútiles. No emplee piezas de reducción ni adaptadores.</p>
	<p>Sólo para los países de la UE: ¡No arroje las herramientas eléctricas a la basura! Conforme a la Directriz Europea 2002/96/CE sobre aparatos eléctricos y electrónicos inservibles, tras su transposición en ley nacional, deberán acumularse por separado las herramientas eléctricas para ser sometidas a un reciclaje ecológico.</p>

Descripción y prestaciones del producto



Lea íntegramente estas advertencias de peligro e instrucciones. En caso de no atenerse a las advertencias de peligro e instrucciones siguientes, ello puede ocasionar una descarga eléctrica, un incendio y/o lesión grave.

Utilización reglamentaria

La herramienta eléctrica ha sido proyectada para realizar estacionariamente cortes rectilíneos a lo largo y a lo ancho en madera, así como en tableros aglomerados de madera y tableros de fibra. Además pueden realizarse cortes a inglete horizontales entre -50° y $+58^\circ$ y verticales entre 0° y 45° .

Empleando la hojas de sierra correspondientes es posible serrar también aluminio y aleaciones ligeras.

Componentes principales

La numeración de los componentes está referida a la imagen de la herramienta eléctrica en las páginas ilustradas.

- 1 Dispositivo de desplazamiento
- 2 Empuñadura de transporte
- 3 Caperuza protectora
- 4 Interruptor de conexión/desconexión
- 5 Empuñadura
- 6 Caperuza protectora pendular
- 7 Rodillo de deslizamiento
- 8 Mesa de corte
- 9 Escala para ángulo de inglete (horizontal)
- 10 Placa de inserción
- 11 Mango de bloqueo para ángulos de inglete discrecionales (horizontal)
- 12 Palanca para ajuste de ángulos de inglete estándar (horizontal)
- 13 Indicador de ángulos (horizontal)
- 14 Muecas para ángulos de inglete estándar
- 15 Taladros de sujeción
- 16 Taladros para tornillos de apriete
- 17 Estribo de prolongación*
- 18 Regleta tope
- 19 Escala para ángulos de inglete (vertical)
- 20 Indicador de ángulos (vertical)
- 21 Palanca de enclavamiento para ángulos de inglete discrecionales (vertical)
- 22 Expulsor de virutas
- 23 Tope de profundidad
- 24 Tornillos con hexágono interior (6 mm) de regleta tope
- 25 Tornillo de fijación del dispositivo de desplazamiento
- 26 Llave macho hexagonal (6 mm)/destornillador de estrella
- 27 Seguro para transporte
- 28 Señal de aviso láser
- 29 Interruptor para trazado de la línea de corte ("Laser")
- 30 Interruptor de iluminación ("Light")
- 31 Protección contra vuelco
- 32 Contratuerca de la protección contra vuelco
- 33 Estribo antivuelco
- 34 Saco colector de polvo
- 35 Palanca de bloqueo
- 36 Tornillo cabeza de estrella (sujeción de caperuza protectora pendular)
- 37 Bloqueo del husillo
- 38 Tornillo con hexágono interior (6 mm) para sujeción de la hoja de sierra
- 39 Brida de apriete
- 40 Hoja de sierra
- 41 Brida de apriete interior
- 42 Tornillo de apriete
- 43 Tornillo de mariposa
- 44 Barra roscada

74 | Español

- 45 Unidad de iluminación
- 46 Módulo láser
- 47 Palanca de tope de profundidad
- 48 Tornillos de placa de inserción
- 49 Capuchón de goma
- 50 Tornillo de ajuste de posición del láser (paralelidad)
- 51 Tornillo de ajuste de posición del láser (concordancia)
- 52 Tornillos de tapa de protección del láser
- 53 Tapa de protección del láser
- 54 Tornillo de ajuste de posición del láser (desviación lateral)
- 55 Tornillo de indicador de ángulos (horizontal)
- 56 Tornillo de indicador de ángulos (vertical)
- 57 Tornillo con hexágono interior (3 mm) para ángulo de inglete estándar de 0° (vertical)
- 58 Tornillo con hexágono interior (3 mm) para ángulo de inglete estándar de 45° (vertical)
- 59 Cavidades

***Los accesorios descritos e ilustrados no corresponden al material que se adjunta de serie. La gama completa de accesorios opcionales se detalla en nuestro programa de accesorios.**

Datos técnicos

Ingletadora telescópica	GCM 8 S Professional	
Nº de artículo		3 601 L16 0..
Potencia absorbida nominal	W	1400
Revoluciones en vacío	min ⁻¹	5000
Tipo de láser	nm	650
	mW	< 1
Clase de láser		2
Peso según EPTA-Procedure 01/2003	kg	15
Clase de protección		□/II

Dimensiones admisibles de la pieza de trabajo (máximas/mínimas), ver página 80.

Los procesos de conexión provocan una breve caída de la tensión. Si las condiciones de la red fuesen desfavorables, ello puede llegar a afectar a otros aparatos. En redes con impedancias inferiores a 0,24 ohmios es improbable que lleguen a perturbarse otros aparatos.

Estos datos son válidos para una tensión nominal de [U] 230 V. Los valores pueden variar para otras tensiones y en ejecuciones específicas para ciertos países.

Preste atención al nº de artículo en la placa de características de su aparato, ya que las denominaciones comerciales de algunos aparatos pueden variar.

Medidas que deberán cumplir las hojas de sierra

Diámetro de la hoja de sierra	mm	210–216
Grosor del disco base	mm	1,5–2,8
Diámetro de taladro	mm	30

Información sobre ruidos y vibraciones

Ruido determinado según EN 61029.

El nivel de presión sonora típico del aparato, determinado con un filtro A, asciende a: Nivel de presión sonora 98 dB(A); nivel de potencia acústica 111 dB(A). Tolerancia K=3 dB.

¡Colocarse unos protectores auditivos!

Nivel total de vibraciones (suma vectorial de tres direcciones) determinado según EN 61029: Valor de vibraciones generadas $a_h < 2,5 \text{ m/s}^2$, tolerancia K = 1,5 m/s^2 .

El nivel de vibraciones indicado en estas instrucciones ha sido determinado según el procedimiento de medición fijado en la norma EN 61029 y puede servir como base de comparación con otras herramientas eléctricas. También es adecuado para estimar provisionalmente la sollicitación experimentada por las vibraciones.

El nivel de vibraciones indicado ha sido determinado para las aplicaciones principales de la herramienta eléctrica. Por ello, el nivel de vibraciones puede ser diferente si la herramienta eléctrica se utiliza para otras aplicaciones, con útiles diferentes, o si el mantenimiento de la misma fuese deficiente. Ello puede suponer un aumento drástico de la sollicitación por vibraciones durante el tiempo total de trabajo.

Para determinar con exactitud la sollicitación experimentada por las vibraciones, es necesario considerar también aquellos tiempos en los que el aparato esté desconectado, o bien, esté en funcionamiento, pero sin ser utilizado realmente. Ello puede suponer una disminución drástica de la sollicitación por vibraciones durante el tiempo total de trabajo.

Fije unas medidas de seguridad adicionales para proteger al usuario de los efectos por vibraciones, como por ejemplo: Mantenimiento de la herramienta eléctrica y de los útiles, conservar calientes las manos, organización de las secuencias de trabajo.

Declaración de conformidad

Declaramos bajo nuestra responsabilidad, que el producto descrito bajo "Datos técnicos" está en conformidad con las normas o documentos normalizados siguientes:

EN 61029, EN 60825-1 de acuerdo con las disposiciones en las directivas 2004/108/CE, 2006/42/CE.

Expediente técnico en:

Robert Bosch GmbH, Dept. PT/ESC,
D-70745 Leinfelden-Echterdingen

Dr. Egbert Schneider
Senior Vice President
Engineering

Dr. Eckerhard Strötgen
Head of Product
Certification

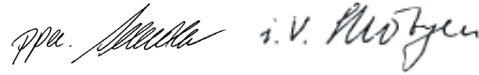

Robert Bosch GmbH, Power Tools Division
D-70745 Leinfelden-Echterdingen
Leinfelden, 13.01.2010

Montaje

- **Evite la puesta en marcha fortuita de la herramienta eléctrica. Durante el montaje y al manipular en la herramienta eléctrica, ésta no deberá estar conectada a la alimentación.**

Material que se adjunta

Antes de la primera puesta en marcha cerciórese de que se han suministrado con la herramienta eléctrica todas las partes que a continuación se detallan:

- Ingletadora telescópica con hoja de sierra montada
- Saco colector de polvo **34**
- Tornillo de apriete **42**
- Llave macho hexagonal/destornillador de estrella **26**

Observación: Verifique si está dañada la herramienta eléctrica.

Antes de seguir utilizando la herramienta eléctrica deberá controlarse minuciosamente si los dispositivos protectores, o las partes dañadas, aún si el daño fuese leve, funcionan correcta y reglamentariamente. Verifique si están dañadas las partes móviles y que puedan moverse libremente, sin atascarse. Todas las partes, además de estar correctamente montadas, deberán satisfacer todas las condiciones para asegurar una operación correcta.

Los dispositivos protectores y las partes dañadas deberán hacerse reparar o sustituir por un taller especializado autorizado.

Montaje estacionario o transitorio

► **Para garantizar un manejo seguro deberá trabajarse con la herramienta eléctrica colocándola sobre una base de trabajo plana y estable (p. ej. un banco de trabajo).**

Montaje sobre una base de trabajo (ver figuras A1 – A2)

– Sujete la herramienta eléctrica a la base de trabajo con unos tornillos de sujeción adecuados. Para tal fin deberán emplearse los taladros **15**.

o

– Sujete los pies de la herramienta eléctrica a la base de trabajo con unos tornillos de apriete usuales en el comercio.

Montaje sobre una mesa de trabajo Bosch

Las mesas de trabajo GTA de Bosch soportan perfectamente la herramienta eléctrica incluso en firmes irregulares, gracias a sus pies ajustables en altura. Los soportes de la pieza de trabajo que integran las mesas de trabajo sirven para apoyar piezas de trabajo largas.

► **Lea íntegramente las advertencias de peligro e instrucciones que se adjuntan con la mesa de trabajo.** En caso de no atenerse a las advertencias de peligro e instrucciones, ello puede ocasionar una electrocución, un incendio y/o lesión grave.

► **Ensamble correctamente la mesa de trabajo antes de acoplar a ella la herramienta eléctrica.** Un ensamble correcto es primordial para conseguir una buena estabilidad y evitar accidentes.

– Monte la herramienta eléctrica, teniéndola colocada en la posición de transporte, sobre la mesa de trabajo.

Montaje transitorio (¡no recomendado!) (ver figura B)

Si en casos excepcionales no fuese posible montar la herramienta eléctrica sobre una superficie plana y estable, puede Ud. colocarla provisionalmente con la protección contra vuelco.

► **Sin la protección contra vuelco, la herramienta eléctrica no queda colocada con suficiente firmeza y puede llegar a volcar, especialmente al serrar ángulos de inglete muy grandes.**

– Saque hasta el tope, hacia delante, el estribo de protección contra vuelco **33**.

– Gire hacia dentro, o hacia fuera, la protección contra vuelco **31** de manera que la herramienta eléctrica quede nivelada sobre la base de trabajo. Asegure este ajuste apretando la contratuerca **32**.

Aspiración de polvo y virutas

El polvo de ciertos materiales como, pinturas que contengan plomo, ciertos tipos de madera y algunos minerales y metales, puede ser nocivo para la salud. El contacto y la inspiración de estos polvos pueden provocar en el usuario o en las personas circundantes reacciones alérgicas y/o enfermedades respiratorias.

Ciertos polvos como los de roble, encina y haya son considerados como cancerígenos, especialmente en combinación con los aditivos para el tratamiento de la madera (cromatos, conservantes de la madera). Los materiales que contengan amianto solamente deberán ser procesados por especialistas.

– Siempre utilice un equipo de aspiración de polvo.
– Observe que esté bien ventilado el puesto de trabajo.

- Se recomienda una mascarilla protectora con un filtro de la clase P2.

Observe las prescripciones vigentes en su país sobre los materiales a trabajar.

- ▶ **Evite acumulaciones de polvo en el puesto de trabajo.** Los materiales en polvo se pueden inflamar fácilmente.

El conducto de aspiración de polvo y virutas puede llegar a obstruirse con polvo, virutas o fragmentos de la pieza de trabajo.

- Desconecte la herramienta eléctrica y extraiga el enchufe de red de la toma de corriente.
- Espere a que se haya detenido completamente la hoja de sierra.
- Determine y subsane la causa de la obstrucción.

Aspiración propia (ver figura C)

Para la recogida de virutas al realizar pequeños trabajos utilice el saco colector de polvo **34** que se adjunta.

- ▶ **Controle y limpie el saco colector de polvo después de cada uso.**
- ▶ **Para evitar que pueda incendiarse desmonte el saco colector de polvo al serrar aluminio.**
- Comprima el clip e inserte el saco colector de polvo **34** en la boca de aspiración de virutas **22**. El clip debe quedar alojado en la ranura de la boca de aspiración de virutas.

Cuidar que al serrar, el saco colector de polvo no alcance a tocar nunca las partes móviles del aparato.

Vacíe el saco colector de polvo con suficiente antelación.

Aspiración externa

La aspiración puede realizarse también conectando la manguera de un aspirador (Ø 36 mm) a la boca de aspiración **22**.

- Conecte la manguera del aspirador a la boca de aspiración de virutas **22**.

El aspirador debe ser adecuado para el material a trabajar.

Para aspirar polvo especialmente nocivo para la salud, cancerígeno, o polvo seco utilice un aspirador especial.

Cambio de útil (ver figuras D1–D4)

- ▶ **Antes de cualquier manipulación en la herramienta eléctrica, sacar el enchufe de red de la toma de corriente.**

- ▶ **Al montar la hoja de sierra utilice unos guantes de protección.** Podría accidentarse en caso de tocar la hoja de sierra.

Solamente use hojas de sierra cuyas revoluciones máximas admisibles sean superiores a las revoluciones en vacío de la herramienta eléctrica.

Únicamente use hojas de sierra con las características indicadas en estas instrucciones de manejo que hayan sido ensayadas y vayan marcadas conforme a EN 847-1.

Solamente utilice hojas de sierra recomendadas por el fabricante de esta herramienta eléctrica, adecuadas al material a trabajar.

Desmontaje de la hoja de sierra

- Presione la palanca de bloqueo **35** y abata hacia atrás, hasta el tope, la caperuza protectora pendular **6**.
- Afloje el tornillo **36** con el destornillador de estrella **26** suministrado, lo suficiente para poder abatir también hacia atrás, hasta el tope, la sujeción de la caperuza protectora pendular.
- Gire el tornillo con hexágono interior **38** con la llave macho hexagonal **26** suministrada, y presione simultáneamente el bloqueo del husillo **37** hasta lograr enclavarlo.
- Mantenga presionado el bloqueo del husillo **37** y afloje el tornillo **38** en el sentido de las agujas del reloj (¡rosca a izquierdas!).
- Desmonte la brida de apriete **39**.
- Retire la hoja de sierra **40**.

Montaje de la hoja de sierra

Si fuese necesario, limpie primero las piezas antes de montarlas.

- Coloque la hoja de sierra nueva sobre la brida de apriete interior **41**.
- ▶ **¡Preste atención en el montaje a que el sentido de corte de los dientes (dirección de la flecha en la hoja de sierra) coincida con la dirección de la flecha que va marcada en la caperuza protectora!**
- Monte la brida de apriete **39** y el tornillo **38**. Presione el bloqueo del husillo **37** hasta enclavarlo y apriete el tornillo girándolo en sentido contrario a las agujas del reloj.
- Vuelva a sujetar la caperuza protectora pendular **6** (apretar el tornillo **36**).
- Presione la palanca de bloqueo **35** y vuelva a abatir hacia abajo la caperuza protectora pendular **6**.

Operación

- ▶ **Antes de cualquier manipulación en la herramienta eléctrica, sacar el enchufe de red de la toma de corriente.**

Seguro para transporte (ver figura E)

El seguro de transporte **27** supone una gran ayuda al transportar la herramienta eléctrica a los diversos lugares de aplicación.

Desenclavamiento del seguro de la herramienta eléctrica (posición de trabajo)

- Presione ligeramente hacia abajo la empuñadura **5** de la herramienta para descargar el seguro para transporte **27**.
- Saque completamente hacia fuera el seguro para transporte **27**.
- Guíe lentamente, hacia arriba, el brazo de la herramienta.

Enclavamiento del seguro de la herramienta eléctrica (posición de transporte)

- Afloje el tornillo de fijación **25**, en caso de que éste estuviese apretado. Tire hacia delante del brazo de la herramienta, hasta el tope, y apriete el tornillo de fijación.
- Gire el tope de profundidad **23** a la posición superior máxima. (ver "Ajuste del tope de profundidad", página 81)
- Sujete la mesa de corte **8** apretando el mango de bloqueo **11**.
- Accione la palanca de bloqueo **35** y baje completamente el brazo de la herramienta **5**.
- Empuje el brazo de la herramienta hacia abajo, de manera que el seguro para transporte **27** pueda introducirse hacia dentro, hasta el tope.

Preparativos para el trabajo

Sujeción de la pieza de trabajo (ver figura F)

Para obtener una seguridad máxima en el trabajo deberá sujetarse siempre firmemente la pieza.

No sierre piezas tan pequeñas que no puedan sujetarse convenientemente.

- Asiente firmemente la pieza contra la regleta tope **18**.
- Introduzca el tornillo de apriete suministrado **42** en uno de los taladros **16** previstos para tal fin.
- Afloje el tornillo de mariposa **43** y adapte el tornillo de apriete al tamaño de la pieza. Apriete nuevamente el tornillo de mariposa.
- Sujete firmemente la pieza girando la barra roscada **44**.

Ajuste del ángulo de inglete

Si ha estado sometida a un uso intenso deberá verificarse y reajustarse, dado el caso, la herramienta eléctrica (ver "Comprobación y reajuste de la máquina", página 84) para garantizar un corte exacto.

- ▶ **Siempre apriete firmemente el mango de bloqueo 11 antes de serrar.** De lo contrario podría llegar a ladearse la hoja de sierra en la pieza de trabajo.

Ajuste del ángulo de inglete horizontal (ver figura G)

El ángulo de inglete horizontal puede ajustarse dentro de un margen de 50° (hacia la izquierda) a 58° (hacia la derecha).

- Afloje el mango de bloqueo **11** si éste estuviese apretado.
- Tire de la palanca **12** y gire la mesa de corte **8** de manera que el indicador de ángulos **13** muestre el ángulo de inglete deseado.
- Apriete el mango de bloqueo **11**.

Para ajustar de forma rápida y precisa los ángulos de inglete utilizados con más frecuencia existen unas muescas **14** en la mesa de corte:

izquierda	derecha
0°	
15°; 22,5°; 30°; 45°	15°; 22,5°; 30°; 45°

- Afloje el mango de bloqueo **11** si éste estuviese apretado.
- Tire de la palanca **12** y gire hacia la izquierda, o derecha, la mesa de corte **8** hasta el ángulo de inglete deseado.
- Suelte la palanca. Ésta deberá enclavar en la muesca de forma perceptible.

Ajuste del ángulo de inglete vertical (ver figura H)

El ángulo de inglete vertical puede ajustarse entre 0° y 45°.

- Afloje la palanca de enclavamiento **21**.
- Sujete la sierra por la empuñadura **5** y gire la sierra hasta obtener el ángulo de inglete deseado en el indicador de ángulos **20**.
- Mantenga el brazo de la herramienta en esa posición y apriete de nuevo la palanca de enclavamiento **21**.

Para ajustar de forma rápida y precisa los ángulos de inglete más frecuentes de 0° y 45° existen unos topes en la carcasa.

- Sujete la sierra por la empuñadura **5** y gírela hasta el tope hacia la derecha (0°) o hacia la izquierda (45°).

Puesta en marcha

- ▶ **¡Observe la tensión de red! La tensión de alimentación deberá coincidir con las indicaciones en la placa de características de la herramienta eléctrica. Las herramientas eléctricas marcadas con 230 V pueden funcionar también a 220 V.**

Conexión (ver figura I)

- Para la **puesta en marcha** tire del interruptor de conexión/desconexión **4** hacia la empuñadura **5**.

Observación: Por motivos de seguridad, no es posible enclavar el interruptor de conexión/desconexión **4**, por lo que deberá mantenerse accionado durante todo el tiempo de funcionamiento.

El brazo de la herramienta únicamente deja descenderse tras apretar la palanca de bloqueo **35**.

- Para **serrar** es necesario que además de tirar del interruptor de conexión/desconexión presione también la palanca de bloqueo **35**.

Desconexión

- Para la **desconexión** suelte el interruptor de conexión/desconexión **4**.

Instrucciones para la operación

Instrucciones generales para serrar

- ▶ **Antes de comenzar a serrar deberá cerciorarse primeramente de que la hoja de sierra no pueda tocar en ningún momento la regleta tope, los tornillos de apriete, u otros elementos del aparato. Desmonte, si procede, los topes auxiliares o adáptelos de forma adecuada.**

Proteja la hoja de sierra contra golpes y choques. No ejerza una presión lateral contra la hoja de sierra.

No trabaje piezas que estén deformadas. La pieza de trabajo deberá disponer siempre de un canto recto para poder asentarla de forma fiable contra la regleta tope.

En las piezas de trabajo largas deberá apoyarse correspondientemente su extremo libre. Para ensanchar adicionalmente la mesa de corte puede montar un estribo de prolongación **17** (accesorio opcional) tanto a la izquierda como a la derecha de la herramienta eléctrica.

Iluminación del área de trabajo (ver figura J)

Preste atención a que el área directa de trabajo quede suficientemente iluminada.

- Para ello, encienda el interruptor **30** de la unidad de iluminación **45**.

Marcado de la línea de corte (ver figura K)

El haz del rayo láser le indica la línea de corte que seguirá la hoja de sierra. Ello permite posicionar exactamente la pieza de trabajo, sin tener que abrir la caperuza protectora pendular.

- Para ello, encienda el rayo láser con el interruptor **29**.
- Oriente el trazo que Ud. ha marcado sobre la pieza con el borde derecho de la línea del láser.

Observación: Antes de comenzar a serrar verifique si se sigue mostrando de forma correcta la línea de corte (ver “Reajuste del rayo láser”, página 84). El rayo láser puede llegar a desajustarse tras un uso intenso, p. ej., por las vibraciones producidas.

Colocación del usuario (ver figura L)

- ▶ **No se coloque detrás de la herramienta eléctrica, en línea con la hoja de sierra, sino a un lado de la misma.** De esta manera su cuerpo queda protegido en caso de retroceder bruscamente la pieza.
- Mantenga alejados de la hoja de sierra en funcionamiento las manos, dedos y brazos.
- Sujete la pieza de manera que al serrar no lleven a cruzarse sus brazos.

Dimensiones admisibles de las piezas de trabajo

Tamaño **máximo** de las piezas:

Ángulos de inglete		Altura x anchura [mm]
horizontal	vertical	
90°	90°	60 x 270
45°	90°	60 x 190
90°	45°	42 x 270

Tamaño **mínimo** de las piezas

(= todas las piezas que puedan fijarse fiablemente con el tornillo de apriete **42** que se adjunta al lado izquierdo o derecho de la hoja de sierra):

185 x 40 mm (longitud x ancho)

Profundidad de corte máx. (90°/90°): 60 mm

Cambio de las placas de inserción (ver figura M)

Después de un uso prolongado de la herramienta eléctrica, puede que sea excesivo el desgaste de las placas de inserción rojas **10**.

Sustituya las placas de inserción si estuviesen defectuosas.

- Coloque la herramienta eléctrica en la posición de trabajo.
- Afloje completamente los tornillos **48** con el destornillador de estrella adjunto y retire las placas de inserción inservibles.
- Inserte la placa nueva de la derecha.
- Sujete la placa de inserción con los tornillos **48** procurando que quede lo más a la derecha posible, con el fin de que al desplazar la hoja de sierra en todo el recorrido disponible, ésta no alcance a tocar la placa de inserción en ningún punto.
- Proceda de forma análoga al montar la placa de inserción nueva de la izquierda.

Serrado

Cortes sin desplazamiento horizontal (ver figura O)

- Para realizar cortes sin un desplazamiento horizontal de la hoja de sierra (piezas de trabajo estrechas) afloje, si procede, el tornillo de fijación **25**. Aproxime completamente el brazo de la herramienta a la regleta tope **18** y apriete el tornillo de fijación **25**.
- Sujete la pieza de trabajo considerando sus dimensiones.
- Ajuste el ángulo de inglete deseado.
- Conecte la herramienta eléctrica.
- Presione la palanca de bloqueo **35** y baje lentamente la sierra asíéndola por la empuñadura **5**.
- Sierre la pieza de trabajo con un avance uniforme.
- Desconecte la herramienta eléctrica y espere a que la hoja de sierra se haya detenido por completo.
- Guíe lentamente, hacia arriba, el brazo de la herramienta.

Cortes con desplazamiento horizontal

- Para realizar cortes utilizando el dispositivo de desplazamiento **1** (para piezas anchas) afloje el tornillo de fijación **25**, en el caso de que éste estuviese apretado.
- Sujete la pieza de trabajo considerando sus dimensiones.
- Ajuste el ángulo de inglete deseado.
- Tire del brazo de la herramienta para separarlo respecto a la regleta tope **18** de manera que la hoja de sierra quede frente a la pieza.
- Conecte la herramienta eléctrica.
- Presione la palanca de bloqueo **35** y baje lentamente la sierra asíéndola por la empuñadura **5**.
- Empuje entonces el brazo de la herramienta en dirección a la regleta tope **18** para serrar la pieza con un avance uniforme.
- Desconecte la herramienta eléctrica y espere a que la hoja de sierra se haya detenido por completo.
- Guíe lentamente, hacia arriba, el brazo de la herramienta.

Ajuste del tope de profundidad (serrado de ranuras) (ver figura N)

Si desea serrar una ranura es preciso ajustar primero el tope de profundidad.

- Gire la palanca **47** en sentido contrario a las agujas del reloj, hasta el tope (aprox. 90°).
- Gire en sentido contrario a las agujas del reloj el tope de profundidad **23** a la posición superior máxima.
- Abata el brazo de la herramienta con la empuñadura **5** a la posición deseada.
- Gire en el sentido de las agujas del reloj el tope de profundidad hasta conseguir que el extremo del tornillo alcance a tocar la palanca **47**.
- Guíe lentamente, hacia arriba, el brazo de la herramienta.
- Para obtener de nuevo la profundidad de corte máxima, gire la palanca **47** en el sentido de las agujas del reloj, hasta el tope.

Piezas de sujeción crítica

Al serrar piezas curvadas o cilíndricas éstas deberán sujetarse con especial cuidado. A lo largo de la línea de corte no deberá existir ninguna luz entre la pieza de trabajo, la regleta tope y la mesa de corte.

Si fuese preciso, deberán emplearse unos soportes especiales para sujetar la pieza.

Corte de listones perfilados (rodapiés o molduras)

Los listones perfilados pueden cortarse siguiendo dos procedimientos diferentes:

- Apoyándolos contra la regleta tope,
- Colocándolos planos sobre la mesa de corte.

Además, según la anchura del perfil, los cortes pueden realizarse con o sin desplazamiento a tracción de la hoja de sierra.

Siempre cerciórese antes de que el ángulo de inglete ajustado es correcto, serrando en un resto de madera de desperdicio.

Rodapiés

En la siguiente tabla se detallan los datos para serrar rodapiés.

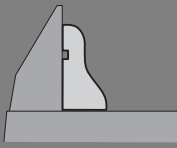
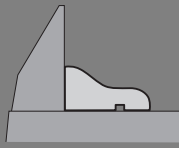
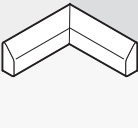
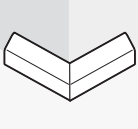
Ajustes		Apoyado contra la regleta tope		Colocado plano sobre la mesa de corte	
					
Ángulo de inglete vertical		0°		45°	
Rodapiés		Lado izquierdo	Lado derecho	Lado izquierdo	Lado derecho
Esquina interior 	Ángulo de inglete horizontal	45° izquierda	45° derecha	0°	0°
	Posicionamiento de la pieza de trabajo	Canto inferior sobre la mesa de corte	Canto inferior sobre la mesa de corte	Canto superior contra la regleta tope	Canto inferior contra la regleta tope
	La pieza terminada se encuentra a la izquierda del corte	... la derecha del corte	... la izquierda del corte	... la izquierda del corte
Esquina exterior 	Ángulo de inglete horizontal	45° derecha	45° izquierda	0°	0°
	Posicionamiento de la pieza de trabajo	Canto inferior sobre la mesa de corte	Canto inferior sobre la mesa de corte	Canto inferior contra la regleta tope	Canto superior contra la regleta tope
	La pieza terminada se encuentra a la derecha del corte	... la izquierda del corte	... la derecha del corte	... la derecha del corte

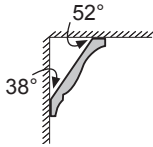
Molduras para techos (según estándar EE.UU.)

Si desea serrar las molduras colocándolas planas sobre la mesa de corte deberá ajustar los ángulos de inglete estándar de 31,6° (horizontal) y 33,9° (vertical). La siguiente tabla le informa como serrar molduras para techos.

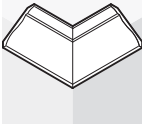
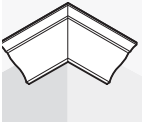
Ajustes		Apoyado contra la regleta tope		Colocado plano sobre la mesa de corte	
Ángulo de inglete vertical		0°		33,9°	
Moldura para techos		Lado izquierdo	Lado derecho	Lado izquierdo	Lado derecho
Esquina interior	Ángulo de inglete horizontal	45° derecha	45° izquierda	31,6° derecha	31,6° izquierda
	Posicionamiento de la pieza de trabajo	Canto inferior contra la regleta tope	Canto inferior contra la regleta tope	Canto superior contra la regleta tope	Canto inferior contra la regleta tope
	La pieza terminada se encuentra a la derecha del corte	... la izquierda del corte	... la izquierda del corte	... la izquierda del corte
Esquina exterior	Ángulo de inglete horizontal	45° izquierda	45° derecha	31,6° izquierda	31,6° derecha
	Posicionamiento de la pieza de trabajo	Canto inferior contra la regleta tope	Canto inferior contra la regleta tope	Canto inferior contra la regleta tope	Canto superior contra la regleta tope
	La pieza terminada se encuentra a la derecha del corte	... la izquierda del corte	... la derecha del corte	... la derecha del corte

Comprobación y reajuste de la máquina

► Antes de cualquier manipulación en la herramienta eléctrica, sacar el enchufe de red de la toma de corriente.

Si ha estado sometida a un uso intenso deberá verificarse y reajustarse, dado el caso, la herramienta eléctrica para garantizar un corte exacto. Para ello se requiere cierta experiencia y la correspondiente herramienta especial.

Un servicio técnico Bosch realiza este trabajo rápida y concienzudamente.

Reajuste del rayo láser

- Coloque la herramienta eléctrica en la posición de trabajo.
- Gire la mesa de corte **8** hasta la muesca **14** de 0°. La palanca **12** deberá enclavar en la muesca de forma perceptible.

Control: (ver figura P1)

- Trace una línea recta sobre una pieza de trabajo.
- Presione la palanca de bloqueo **35** y baje lentamente la sierra asíéndola por la empuñadura **5**.
- Oriente la pieza de manera que los dientes de la hoja de sierra queden alineados con la línea de corte.
- Mantenga firmemente sujeta la pieza de trabajo en esa posición y gire lentamente hacia arriba el brazo de la herramienta.
- Sujete la pieza con la mordaza.
- Encienda el rayo láser con el interruptor **29**.

El rayo láser deberá coincidir con la línea de corte de la pieza de trabajo, en toda la longitud, incluso al bajar el brazo de la herramienta.

Ajuste de la paralelidad: (ver figura P2)

- Abra el capuchón de goma **49**.
- Gire el tornillo de ajuste **50** con un destornillador adecuado hasta conseguir que el rayo láser quede paralelo en toda su longitud a la línea de corte trazada sobre la pieza.

Ajuste de la concordancia: (ver figura P3)

- Gire el tornillo de ajuste **51** con el destornillador suministrado de manera que el rayo láser sea paralelo concuerde en toda su longitud con la línea trazada sobre la pieza.

Un giro en sentido contrario a las agujas del reloj hace que el rayo láser se desplace de la izquierda hacia la derecha, y viceversa.

Ajuste de la desviación lateral al mover el brazo de la herramienta: (ver figura P4)

- Afloje los tres tornillos **52** de la tapa de protección del láser **53** con el destornillador suministrado.
- Abata hacia atrás, hasta el tope, la caperuza protectora pendular **6** y retire la tapa de protección del láser.
- Gire en el sentido de las agujas del reloj el tornillo de ajuste **54** con el destornillador de estrella suministrado, en el caso de que el rayo láser se **desplace hacia la izquierda** al descender el brazo de la herramienta. Gire en sentido contrario a las agujas del reloj el tornillo de ajuste **54** en el caso de que el rayo láser se **desplace hacia la derecha**.
- Después del ajuste compruebe nuevamente que el láser coincide con la línea de corte. Si procede, ajuste nuevamente el rayo láser con el tornillo de ajuste **51**.
- Vuelva a montar la tapa de protección del láser **53**.

Ajuste del indicador de ángulos (horizontal) (ver figura Q)

- Coloque la herramienta eléctrica en la posición de trabajo.
- Gire la mesa de corte **8** hasta la muesca **14** de 0°. La palanca **12** deberá enclavar en la muesca de forma perceptible.

Control:

El indicador de ángulos **13** deberá quedar encareado con la marca de 0° de la escala **9**.

Reajuste:

- Afloje el tornillo **55** con el destornillador de estrella suministrado y encare el indicador de ángulos con la marca de 0°.
- A continuación, apriete el tornillo.

Ajuste del indicador de ángulos (vertical) (ver figura R)

- Coloque la herramienta eléctrica en la posición de trabajo.
- Gire la mesa de corte **8** hasta la muesca **14** de 0°. La palanca **12** deberá enclavar en la muesca de forma perceptible.

Control:

El indicador de ángulos **20** deberá quedar encarado con la marca de 0° de la escala **19**.

Reajuste:

- Afloje el tornillo **56** con el destornillador de estrella suministrado y encare el indicador de ángulos con la marca de 0°.
- Se recomienda verificar si el ajuste realizado es correcto también para la marca de 45°.
- A continuación, apriete el tornillo.

Alineación de la regleta tope

- Coloque la herramienta eléctrica en la posición de transporte.
- Gire la mesa de corte **8** hasta la muesca **14** de 0°. La palanca **12** deberá enclavar en la muesca de forma perceptible.

Control: (ver figura S1)

- Ajuste el calibre de ángulos a 90° y colóquelo sobre la mesa de corte **8** de manera que asiente contra la regleta tope **18** y la hoja de sierra **40**.

El brazo del calibre de ángulos deberá asentar en toda su longitud contra la regleta tope.

Reajuste: (ver figura S2)

- Afloje todos los tornillos con hexágono interior **24** con la llave macho hexagonal **26** suministrada.
- Gire la regleta tope **18** hasta conseguir que el calibre de ángulos asiente en toda su longitud.
- Apriete los tornillos.

Ajuste del ángulo de inglete vertical estándar de 0°

- Coloque la herramienta eléctrica en la posición de transporte.
- Gire la mesa de corte **8** hasta la muesca **14** de 0°. La palanca **12** deberá enclavar en la muesca de forma perceptible.

Control: (ver figura T1)

- Ajuste el calibre de ángulos a 90° y colóquelo sobre la mesa de corte **8**.

El brazo del calibre de ángulos deberá asentar en toda su longitud contra la hoja de sierra **40**.

Reajuste: (ver figura T2)

- Gire el tornillo con hexágono interior **57** con una llave adecuada (3 mm) hacia dentro o hacia fuera, según corresponda, de manera que el brazo del calibre de ángulos asiente en toda su longitud contra la hoja de sierra.

Si después del ajuste, el indicador de ángulos **20** no quedase encarado con la marca de 0° de la escala **19**, deberá reajustarse correspondientemente el indicador de ángulos (ver “Ajuste del indicador de ángulos (vertical)”, página 85).

Ajuste del ángulo de inglete vertical estándar de 45°

- Coloque la herramienta eléctrica en la posición de trabajo.
- Gire la mesa de corte **8** hasta la muesca **14** de 0°. La palanca **12** deberá enclavar en la muesca de forma perceptible.
- Afloje la palanca de enclavamiento **21** y abata el brazo de la herramienta con la empuñadura **5** hasta el tope hacia la izquierda (45°).

Control: (ver figura U1)

- Ajuste el calibre de ángulos a 45° y colóquelo sobre la mesa de corte **8**.

El brazo del calibre de ángulos deberá asentar en toda su longitud contra la hoja de sierra **40**.

Reajuste: (ver figura U2)

- Gire el tornillo con hexágono interior **58** con una llave adecuada (3 mm) hacia dentro o hacia fuera, según corresponda, de manera que el brazo del calibre de ángulos asiente en toda su longitud contra la hoja de sierra.

Si después del reajuste, el indicador de ángulos **20** no coincidiese con la marca de 45° de la escala **19**, controle primeramente de nuevo el ajuste de 0° para el ángulo de inglete y el indicador de ángulos. Repita entonces el ajuste del ángulo de inglete de 45°.

Transporte (ver figura V)

Antes de transportar la herramienta eléctrica deberá realizar los pasos siguientes:

- Afloje el tornillo de fijación **25**, en caso de que éste estuviese apretado. Tire hacia delante del brazo de la herramienta, hasta el tope, y apriete el tornillo de fijación.
- Enrosque completamente hacia arriba el tope de profundidad **23** o gire en el sentido de las agujas del reloj, hasta el tope, la palanca **47**.
- Coloque la herramienta eléctrica en la posición de transporte.
- Retire todos los accesorios que no puedan montarse de forma fija en la herramienta eléctrica.
Procure transportar siempre las hojas de sierra que no precise en un recipiente cerrado.
- Sujete la herramienta eléctrica por la empuñadura de transporte **2** o por las cavidades laterales **59** de la mesa de corte.

- ▶ **Siempre transportar entre dos la herramienta eléctrica para no lesionarse.**
- ▶ **Para transportar la herramienta eléctrica sujétela exclusivamente por los dispositivos de transporte y jamás por los dispositivos de protección.**

Mantenimiento y servicio**Mantenimiento y limpieza**

- ▶ **Antes de cualquier manipulación en la herramienta eléctrica, sacar el enchufe de red de la toma de corriente.**

Si a pesar de los esmerados procesos de fabricación y control, la herramienta eléctrica llegase a averiarse, la reparación deberá encargarse a un servicio técnico autorizado para herramientas eléctricas Bosch.

Para cualquier consulta o pedido de piezas de repuesto es imprescindible indicar el n° de artículo de 10 dígitos que figura en la placa de características de la herramienta eléctrica.

Limpieza

Siempre mantenga limpias la herramienta eléctrica y las rejillas de ventilación para trabajar con eficacia y fiabilidad.

La caperuza protectora pendular deberá poder moverse y cerrarse siempre por sí sola. Por ello, es necesario mantener limpio siempre el área en torno a la caperuza protectora pendular.

Después de cada fase de trabajo elimine el polvo y las virutas soplando aire comprimido, o con un pincel.

Limpie con regularidad el rodillo de deslizamiento **7**, la unidad de iluminación, y el módulo láser (**45, 46**).

Accesorios especiales

Saco colector de polvo	2 605 411 222
Tornillo de apriete	2 608 040 205
Estribo de prolongación.	2 607 001 978
Placas de inserción	2 607 001 966
Hojas de sierra para madera, tableros, paneles y listones	
Hoja de sierra 216 x 30 mm, 48 dientes	2 608 640 641

Servicio técnico y atención al cliente

El servicio técnico le asesorará en las consultas que pueda Ud. tener sobre la reparación y mantenimiento de su producto, así como sobre piezas de recambio. Los dibujos de despiece e informaciones sobre las piezas de recambio las podrá obtener también en internet bajo:

www.bosch-pt.com

Nuestro equipo de asesores técnicos le orientará gustosamente en cuanto a la adquisición, aplicación y ajuste de los productos y accesorios.

España

Robert Bosch España, S.A.
Departamento de ventas
Herramientas Eléctricas
C/Hermanos García Noblejas, 19
28037 Madrid
Tel. Asesoramiento al cliente:
+34 (0901) 11 66 97
Fax: +34 (91) 902 53 15 54

Venezuela

Robert Bosch S.A.
Final Calle Vargas. Edf. Centro Berimer P.B.
Boleita Norte
Caracas 107
Tel.: +58 (02) 207 45 11

México

Robert Bosch S.A. de C.V.
Tel. Interior: +52 (01) 800 627 1286
Tel. D.F.: +52 (01) 52 84 30 62
E-Mail: arturo.fernandez@mx.bosch.com

Argentina

Robert Bosch Argentina S.A.
Av. Córdoba 5160
C1414BAW Ciudad Autónoma de Buenos Aires
Atención al Cliente
Tel.: +54 (0810) 555 2020
E-Mail: herramientas.bosch@ar.bosch.com

Perú

Autorex Peruana S.A.
República de Panamá 4045,
Lima 34
Tel.: +51 (01) 475-5453
E-Mail: vhe@autorex.com.pe

Chile

EMASA S.A.
Irrazával 259 – Ñuñoa
Santiago
Tel.: +56 (02) 520 3100
E-Mail: emasa@emasa.cl

Eliminación

Recomendamos que las herramientas eléctricas, accesorios y embalajes sean sometidos a un proceso de recuperación que respete el medio ambiente.

¡No arroje las herramientas eléctricas a la basura!

Sólo para los países de la UE:



Conforme a la Directiva Europea 2002/96/CE sobre aparatos eléctricos y electrónicos inservibles, tras su transposición en ley nacional, deberán acumularse por separado las herramientas eléctricas para ser sometidas a un reciclaje ecológico.

Reservado el derecho de modificación.



Indicações de segurança

Indicações gerais de advertência para ferramentas eléctricas

⚠ ATENÇÃO Como protecção contra choque eléctrico e risco de lesões e incêndio, durante a utilização de ferramentas eléctricas, é necessário observar as seguintes medidas de segurança básicas.

Leia todas estas indicações antes de utilizar esta ferramenta eléctrica e guarde bem as indicações de segurança.

O termo “Ferramenta eléctrica” utilizado nas indicações de segurança refere-se a ferramentas eléctricas operadas com corrente eléctrica (com cabo de rede) e a ferramentas eléctricas operadas com acumulador (sem cabo de rede).

1) Segurança da área de trabalho

- a) **Mantenha a sua área de trabalho sempre limpa e bem iluminada.** Desordem ou áreas de trabalho insuficientemente iluminadas podem levar a acidentes.
- b) **Não trabalhar com a ferramenta eléctrica em áreas com risco de explosão, nas quais se encontrem líquidos, gases ou pós inflamáveis.** Ferramentas eléctricas produzem faíscas, que podem inflamar pós ou vapores.
- c) **Manter crianças e outras pessoas afastadas da ferramenta eléctrica durante a utilização.** No caso de distração é possível que perca o controlo sobre o aparelho.

2) Segurança eléctrica

- a) **A ficha de conexão da ferramenta eléctrica deve caber na tomada. A ficha não deve ser modificada de maneira alguma. Não utilizar uma ficha de adaptação junto com ferramentas eléctricas protegidas por ligação à terra.** Fichas não modificadas e tomadas apropriadas reduzem o risco de um choque eléctrico.

- b) **Evitar que o corpo possa entrar em contacto com superfícies ligadas à terra, como tubos, aquecimentos, fogões e frigoríficos.** Há um risco elevado devido a choque eléctrico, se o corpo estiver ligado à terra.

- c) **Manter o aparelho afastado de chuva ou humidade.** A infiltração de água numa ferramenta eléctrica aumenta o risco de choque eléctrico.

- d) **Não deverá utilizar o cabo para outras finalidades. Jamais utilizar o cabo para transportar a ferramenta eléctrica, para pendurá-la, nem para puxar a ficha da tomada. Manter o cabo afastado de calor, óleo, cantos afiados ou partes do aparelho em movimento.** Cabos danificados ou emaranhados aumentam o risco de um choque eléctrico.

- e) **Se trabalhar com uma ferramenta eléctrica ao ar livre, só deverá utilizar cabos de extensão apropriados para áreas exteriores.** A utilização de um cabo de extensão apropriado para áreas exteriores reduz o risco de um choque eléctrico.

- f) **Se não for possível evitar o funcionamento da ferramenta eléctrica em áreas húmidas, deverá ser utilizado um disjuntor de corrente de avaria.** A utilização de um disjuntor de corrente de avaria reduz o risco de um choque eléctrico.

3) Segurança de pessoas

- a) **Esteja atento, observe o que está a fazer e tenha prudência ao trabalhar com a ferramenta eléctrica. Não utilizar uma ferramenta eléctrica quando estiver fadado ou sob a influência de drogas, álcool ou medicamentos.** Um momento de descuido ao utilizar a ferramenta eléctrica, pode levar a lesões graves.

- b) Utilizar equipamento de protecção pessoal e sempre óculos de protecção.** A utilização de equipamento de protecção pessoal, como máscara de protecção contra pó, sapatos de segurança antiderrapantes, capacete de segurança ou protecção auricular, de acordo com o tipo e aplicação da ferramenta eléctrica, reduz o risco de lesões.
- c) Evitar uma colocação em funcionamento involuntária. Assegure-se de que a ferramenta eléctrica esteja desligada, antes de conectá-la à alimentação de rede e/ou de acumulador, antes de levantá-la ou de transportá-la.** Se tiver o dedo no interruptor ao transportar a ferramenta eléctrica ou se o aparelho for conectado à alimentação de rede enquanto estiver ligado, poderão ocorrer acidentes.
- d) Remover ferramentas de ajuste ou chaves de boca antes de ligar a ferramenta eléctrica.** Uma ferramenta ou chave que se encontre numa parte do aparelho em movimento pode levar a lesões.
- e) Evite uma posição anormal. Mantenha uma posição firme e mantenha sempre o equilíbrio.** Desta forma é mais fácil controlar a ferramenta eléctrica em situações inesperadas.
- f) Usar roupa apropriada. Não usar roupa larga nem jóias. Mantenha os cabelos, roupas e luvas afastadas de partes em movimento.** Roupas frouxas, cabelos longos ou jóias podem ser agarrados por peças em movimento.
- g) Se for possível montar dispositivos de aspiração ou de recolha, assegure-se de que estejam conectados e utilizados correctamente.** A utilização de uma aspiração de pó pode reduzir o perigo devido ao pó.
- 4) Utilização e manuseio cuidadoso de ferramentas eléctricas**
- a) Não sobrecarregue o aparelho. Utilize a ferramenta eléctrica apropriada para o seu trabalho.** É melhor e mais seguro trabalhar com a ferramenta eléctrica apropriada na área de potência indicada.
- b) Não utilizar uma ferramenta eléctrica com um interruptor defeituoso.** Uma ferramenta eléctrica que não pode mais ser ligada nem desligada, é perigosa e deve ser reparada.
- c) Puxar a ficha da tomada e/ou remover o acumulador antes de executar ajustes no aparelho, de substituir acessórios ou de guardar o aparelho.** Esta medida de segurança evita o arranque involuntário da ferramenta eléctrica.
- d) Guardar ferramentas eléctricas não utilizadas fora do alcance de crianças. Não permita que pessoas que não estejam familiarizadas com o aparelho ou que não tenham lido estas instruções, utilizem o aparelho.** Ferramentas eléctricas são perigosas se forem utilizadas por pessoas inespertas.
- e) Tratar a ferramenta eléctrica com cuidado. Controlar se as partes móveis do aparelho funcionam perfeitamente e não emperram, e se há peças quebradas ou danificadas que possam prejudicar o funcionamento da ferramenta eléctrica. Permitir que peças danificadas sejam reparadas antes da utilização.** Muitos acidentes têm como causa, a manutenção insuficiente de ferramentas eléctricas.
- f) Manter as ferramentas de corte afiadas e limpas.** Ferramentas de corte cuidadosamente tratadas e com cantos de corte afiados emperram com menos frequência e podem ser conduzidas com maior facilidade.

g) Utilizar a ferramenta eléctrica, acessórios, ferramentas de aplicação, etc. conforme estas instruções. Considerar as condições de trabalho e a tarefa a ser executada. A utilização de ferramentas eléctricas para outras tarefas a não ser as aplicações previstas, pode levar a situações perigosas.

5) Serviço

a) Só permita que o seu aparelho seja reparado por pessoal especializado e qualificado e só com peças de reposição originais. Desta forma é assegurado o funcionamento seguro do aparelho.

Indicações de segurança para serras de esquadria

- ▶ **A ferramenta eléctrica é fornecida com uma placa de advertência em idioma alemão (marcada com número 28 na figura da ferramenta eléctrica que se encontra na página de esquemas).**

Antes da primeira colocação em funcionamento, deverá colar o adesivo com o texto de advertência no seu idioma nacional sobre a placa de advertência em idioma alemão.



- ▶ **Jamais permita que as placas de advertência na ferramenta eléctrica se tornem irreconhecíveis.**
- ▶ **Jamais se posicione sobre a ferramenta eléctrica.** É possível que ocorram graves lesões se a ferramenta eléctrica tombar ou se por acaso entrar em contacto com a lâmina de serra.

- ▶ **Assegure-se de que a capa de protecção esteja funcionando correctamente e que possa ser movimentada livremente.** Jamais prender a capa de protecção, de modo que permaneça aberta.

- ▶ **Jamais remover resíduos de corte, aparas ou objectos semelhantes da área de corte, enquanto a ferramenta eléctrica estiver a funcionar.** Sempre conduzir primeiramente o braço da ferramenta para a posição de repouso e desligar a ferramenta.

- ▶ **Só conduzir a lâmina de serra em direcção da peça a ser trabalhada quando estiver ligada.** Caso contrário há risco de um contra-golpe, se a lâmina de serra se enganchar na peça a ser trabalhada.

- ▶ **Manter os punhos sempre secos, limpos e livres de óleo e gordura.** Punhos gordurosos, são escorregadios e levam à perda de controlo.

- ▶ **Só utilizar a ferramenta eléctrica quando a superfície de trabalho estiver limpa e livre de aparas de madeira, etc.. Sobre a superfície de trabalho não deve se encontrar nenhuma ferramenta de ajuste, só a peça a ser trabalhada.** Pequenos pedaços de madeira ou outros objectos que entrem em contacto com a lâmina de serra, podem ser atirados contra o operador com alta velocidade.

- ▶ **Manter o chão livre de aparas de madeira e de restos de material.** Caso contrário, poderá escorregar ou tropeçar.

- ▶ **A peça a ser trabalhada deve sempre ser fixa com firmeza. Não trabalhar em peças que sejam demasiadamente pequenas para serem fixas.** Caso contrário, a distância entre a sua mão e a lâmina de serra em rotação não será suficiente.

- ▶ **Só utilizar a ferramenta eléctrica para os materiais indicados no capítulo de utilização conforme as disposições.** Caso contrário, é possível que a ferramenta eléctrica seja sobrecarregada.

- ▶ **Se a lâmina de serra emperrar, deverá desligar a serra e não movimentar a peça a ser trabalhada até a lâmina de serra parar. Para evitar um contragolpe, só deverá movimentar a peça a ser trabalhada depois que a lâmina de serra parar.** Eliminar a causa do emperramento da lâmina de serra antes de ligar novamente a ferramenta eléctrica.
- ▶ **Não utilizar lâminas de serra embotadas, rachadas, empenadas ou danificadas.** Lâminas de serra com dentes embotados ou incorrectamente alinhados causam um atrito maior, um contragolpe e emperram devido à fenda de corte apertada.
- ▶ **Sempre utilizar lâminas de serra do tamanho correcto e com orifício de admissão apropriado (p. ex. em forma de estrela ou redondo).** Lâminas de serra não apropriadas para as peças de montagem da lâmina, funcionam desequilibradamente e levam à perda de controlo.
- ▶ **Não utilizar lâminas de serra de aço de alta liga para trabalhos rápidos (aço HSS).** Estas lâminas de serra podem quebrar facilmente.
- ▶ **Jamais tocar na lâmina de serra após terminar o trabalho, antes que possa esfriar.** A lâmina de serra torna-se extremamente quente durante o trabalho.
- ▶ **Jamais utilizar a ferramenta sem a placa de alimentação. Uma placa de alimentação defeituosa deve ser substituída.** Se a lâmina de serra for utilizada sem uma placa de alimentação em perfeito estado, poderá provocar lesões.
- ▶ **Controlar o cabo em intervalos regulares e permitir que um cabo danificado seja reparado por um serviço pós-venda autorizado para ferramentas eléctricas Bosch. Substituir cabos de extensão danificados.** Desta forma é assegurada a segurança da ferramenta eléctrica.
- ▶ **Quando não estiver sendo utilizada, a ferramenta eléctrica deverá ser guardada num lugar seguro. Ela deve ser guardada num local seco e que possa ser trancado.** Assim evita-se que a ferramenta eléctrica sofra danos devido ao armazenamento ou que seja operada por pessoas inexperientes.
- ▶ **Não apontar o raio laser na direcção de pessoas nem de animais e não olhar directamente para o raio laser.** Esta ferramenta eléctrica produz raios laser da classe de laser 2, conforme EN 60825-1. Desta forma poderá cegar outras pessoas.
- ▶ **Não substituir o laser montado por um laser de outro tipo.** Um laser não apropriado para esta ferramenta eléctrica pode ser perigoso para pessoas.
- ▶ **Fixar a peça a ser trabalhada.** Uma peça a ser trabalhada fixa com dispositivos de aperto ou com torno de bancada está mais firme do que segurada com a mão.
- ▶ **Jamais abandonar a ferramenta, antes que esta esteja completamente parada.** Ferramentas de trabalho em funcionamento de inércia podem causar lesões.
- ▶ **Não utilizar a ferramenta eléctrica com um cabo danificado. Não tocar no cabo danificado nem puxar a ficha da tomada, se o cabo for danificado durante o trabalho.** Cabos danificados aumentam o risco de um choque eléctrico.

Símbolos

Os seguintes símbolos podem ser importantes para a utilização da sua ferramenta eléctrica. Os símbolos e os seus significados devem ser memorizados. A interpretação correcta dos símbolos facilita a utilização segura e aprimorada da ferramenta eléctrica.

Símbolo	Significado
	▶ Radiação laser não olhar fixamente o feixe Equipamento laser classe 2
	▶ Usar óculos de protecção.
	▶ Usar protecção auricular. Ruídos podem provocar a surdez.
	▶ Usar uma máscara de protecção contra pó.
	▶ Manter as suas mãos afastadas da área de corte enquanto a ferramenta eléctrica estiver em funcionamento. Há perigo de lesões se houver contacto com a lâmina de serra.
	▶ Área perigosa! Manter as mãos, os dedos e os braços afastados desta área.
	Observe as dimensões da lâmina de serra. Não deve haver folga entre o diâmetro do orifício e o fuso da ferramenta. Não utilizar adaptadores nem redutores.
	Apenas países da União Europeia: Não deitar ferramentas eléctricas no lixo doméstico! De acordo com a directiva europeia 2002/96/CE para aparelhos eléctricos e electrónicos velhos, e com as respectivas realizações nas leis nacionais, as ferramentas eléctricas que não servem mais para a utilização, devem ser enviadas separadamente a uma reciclagem ecológica.

Descrição do produto e da potência



Devem ser lidas todas as indicações de advertência e todas as instruções. O desrespeito das advertências e instruções apresentadas abaixo pode causar choque eléctrico, incêndio e/ou graves lesões.

Utilização conforme as disposições

A ferramenta é destinada à utilização como aparelho estacionário, para cortes longitudinais e transversais, rectos, em madeira e em painéis de partículas e de fibra. São possíveis ângulos de meia-esquadria horizontais de -50° a $+58^\circ$, assim como ângulos de meia-esquadria verticais de 0° a 45° .

Com as respectivas lâminas de serra também é possível serrar alumínio e metais leves.

Componentes ilustrados

A numeração dos componentes ilustrados refere-se à apresentação da ferramenta eléctrica na página de esquemas.

- 1 Dispositivo de tracção
- 2 Punho de transporte
- 3 Capa de protecção
- 4 Interruptor de ligar-desligar
- 5 Punho
- 6 Capa de protecção pendular
- 7 Rolo de deslize
- 8 Mesa para serrar
- 9 Escala para ângulo de meia-esquadria (horizontal)
- 10 Placa de alimentação
- 11 Manípulo de fixação para qualquer ângulo de meia-esquadria (horizontal)
- 12 Alavanca para pré-ajuste do ângulo de meia-esquadria (horizontal)
- 13 Indicador de ângulo (horizontal)
- 14 Ranhuras para ângulos de meia-esquadria padrões
- 15 Orifícios para montagem
- 16 Orifícios para sargentos
- 17 Arco de extensão*
- 18 Carril limitador
- 19 Escala para ângulo de meia-esquadria (vertical)
- 20 Indicador de ângulo (vertical)
- 21 Punho de aperto para qualquer ângulo de meia-esquadria (vertical)
- 22 Expulsão de aparas
- 23 Esbarro de profundidade
- 24 Parafusos de sextavado interior (6 mm) do carril limitador
- 25 Parafuso de fixação do dispositivo de tracção
- 26 Chave de sextavado interior (6 mm)/chave de fenda em cruz
- 27 Protecção para o transporte
- 28 Placa de advertência laser
- 29 Interruptor para marcação da linha de corte ("Laser")
- 30 Interruptor para a iluminação ("Light")
- 31 Protecção contra queda
- 32 Contraporca da protecção contra queda
- 33 Arco para protecção contra queda
- 34 Saco de pó
- 35 Alavanca de bloqueio
- 36 Parafuso com fenda em cruz (fixação da capa de protecção pendular)
- 37 Bloqueio do fuso
- 38 Parafuso de sextavado interior (6 mm) para fixação da lâmina de serra
- 39 Flange de aperto
- 40 Lâmina de serra
- 41 Flange de aperto interior
- 42 Sargento
- 43 Parafuso de orelhas
- 44 Tirante roscado
- 45 Unidade de iluminação

94 | Português

- 46 Unidade de laser
- 47 Alavanca para o limitador de profundidade
- 48 Parafusos para a placa de alimentação
- 49 Capa de borracha
- 50 Parafuso de ajuste para o posicionamento do laser (paralelidade)
- 51 Parafuso de ajuste para o posicionamento do laser (nivelamento)
- 52 Parafusos para capa de protecção contra laser
- 53 Capa de protecção contra laser
- 54 Parafuso de ajuste para o posicionamento do laser (divergência lateral)
- 55 Parafuso para indicador de ângulo (horizontal)
- 56 Parafuso para indicador de ângulo (vertical)
- 57 Parafuso de sextavado interior (3 mm) para ângulo padrão de meia-esquadria de 0° (vertical)
- 58 Parafuso de sextavado interior (3 mm) para ângulo padrão de meia-esquadria de 45° (vertical)
- 59 Cavidades de pega

***Acessórios apresentados ou descritos não pertencem ao volume de fornecimento padrão. Todos os acessórios encontram-se no nosso programa de acessórios.**

Dados técnicos

Serra para painéis		GCM 8 S Professional
Nº do produto		3 601 L16 0..
Potência nominal consumida	W	1400
Nº de rotações em ponto morto	min ⁻¹	5000
Tipo de laser	nm	650
	mW	< 1
Classe de laser		2
Peso conforme EPTA-Procedure 01/2003	kg	15
Classe de protecção		□/II

Admissíveis dimensões da peça a ser trabalhada (máximo/mínimo), veja página 100.

Processos de ligação provocam uma breve redução de tensão. No caso de condições de rede desfavoráveis, o funcionamento de outros aparelhos pode ser prejudicado. Em impedâncias de rede inferiores a 0,24 Ohm não se conta com avarias.

As indicações valem para tensões nominais [U] de 230 V. Estas indicações podem variar dependendo de tensões inferiores e dos modelos específicos dos países.

Observar o número de produto na placa de características da sua ferramenta eléctrica. A designação comercial das ferramentas eléctricas individuais pode variar.

Medidas de lâminas de serra apropriadas

Diâmetro da lâmina de serra	mm	210–216
Espessura da lâmina mestre	mm	1,5–2,8
Diâmetro do orifício	mm	30

Informação sobre ruídos/vibrações

Valores de medição para ruídos, averiguados conforme EN 61029.

O nível de ruído avaliado como A do aparelho é tipicamente: Nível de pressão acústica 98 dB(A); Nível de potência acústica 111 dB(A). Incerteza K=3 dB.

Usar protecção auricular!

Valores totais de vibração (soma dos vectores de três direcções) determinados conforme EN 61029:

valor de emissão de vibrações $a_h < 2,5 \text{ m/s}^2$, incerteza $K = 1,5 \text{ m/s}^2$.

O nível de oscilações indicado nestas instruções de serviço foi medido de acordo com um processo de medição normalizado pela norma EN 61029 e pode ser utilizado para a comparação de aparelhos. Ele também é apropriado para uma avaliação provisória da carga de vibrações. O nível de vibrações indicado representa as aplicações principais da ferramenta eléctrica. Se a ferramenta eléctrica for utilizada para outras aplicações, com outras ferramentas de trabalho ou com manutenção insuficiente, é possível que o nível de vibrações seja diferente. Isto pode aumentar sensivelmente a carga de vibrações para o período completo de trabalho.

Para uma estimativa exacta da carga de vibrações, também deveriam ser considerados os períodos nos quais o aparelho está desligado ou funciona, mas não está sendo utilizado. Isto pode reduzir a carga de vibrações durante o completo período de trabalho.

Além disso também deverão ser estipuladas medidas de segurança para proteger o operador contra o efeito de vibrações, como por exemplo: Manutenção de ferramentas eléctricas e de ferramentas de trabalho, manter as mãos quentes e organização dos processos de trabalho.

Declaração de conformidade

Declaramos sob nossa exclusiva responsabilidade que o produto descrito em "Dados técnicos" cumpre as seguintes normas ou documentos normativos: EN 61029, EN 60825-1 conforme as disposições das directivas 2004/108/CE, 2006/42/EG.

Processo técnico em:

Robert Bosch GmbH, Dept. PT/ESC,
D-70745 Leinfelden-Echterdingen

Dr. Egbert Schneider
Senior Vice President
Engineering

Dr. Eckerhard Strötgen
Head of Product
Certification

ppa. Schneider *i.v. Strötgen*

Robert Bosch GmbH, Power Tools Division
D-70745 Leinfelden-Echterdingen
Leinfelden, 13.01.2010

Montagem

- ▶ **Evitar um arranque involuntário da ferramenta eléctrica. A ficha de rede não deve estar conectada à alimentação de rede durante a montagem e durante todos trabalhos na ferramenta eléctrica.**

Volume de fornecimento

Antes de colocar a ferramenta eléctrica em funcionamento pela primeira vez, deverá verificar se todas as peças especificadas abaixo foram fornecidas:

- Serra de painéis com lâmina de serra pré-montada
- Saco de pó **34**
- Sargento **42**
- Chave de sextavado interior/chave de fenda em cruz **26**

Nota: Verificar se a ferramenta eléctrica apresenta danos.

Antes de utilizar a ferramenta eléctrica, deverá controlar cuidadosamente todos os dispositivos de protecção e peças levemente danificadas e verificar se estão funcionando correctamente. Controlar se as peças móveis funcionam perfeitamente e não emperram, ou se há peças danificadas. Todas as peças devem ser montadas correctamente e corresponder a todas exigências, para que seja assegurado um funcionamento impecável.

Dispositivos de segurança e peças danificadas devem ser devidamente reparados ou substituídos por uma oficina especializada.

Montagem estacionária ou flexível

► **Para assegurar um manuseio seguro, é necessário que, antes da utilização, a ferramenta eléctrica seja montada sobre uma superfície de trabalho plana e estável (p. ex. bancada de trabalho).**

Montagem numa superfície de trabalho (veja figuras A1 – A2)

- Fixar a ferramenta eléctrica à superfície de trabalho com uma união roscada apropriada. Para tal servem os orifícios **15**.

ou

- Fixar a ferramenta eléctrica aos pés na superfície de trabalho do aparelho, com sargentos comuns no comércio.

Montagem a uma mesa de trabalho Bosch

As mesas de trabalho GTA da Bosch oferecem firmeza à ferramenta eléctrica, sobre qualquer solo, devido aos pés de altura ajustável. As mesas de trabalho possuem bases de apoio para o apoio de peças longas.

► **Ler todas as indicações de advertência e instruções fornecidas com a mesa de trabalho.** O desrespeito das indicações de advertência e das instruções pode causar choque eléctrico, queimaduras e/ou graves lesões.

► **Montar correctamente a mesa de trabalho, antes de montar a ferramenta eléctrica.** É importante que a montagem seja perfeita, para evitar o risco de desmoronamento.

- Montar a ferramenta eléctrica na posição de transporte sobre a mesa de trabalho.

Instalação flexível (não recomendada!) (veja figura B)

Se excepcionalmente não for possível montar a ferramenta eléctrica sobre uma superfície de trabalho plana e firme, poderá instalá-la provisoriamente com uma protecção contra queda.

► **Sem a protecção contra queda, a ferramenta eléctrica não está segura e pode tombar, especialmente ao serrar com máximos ângulos de meia-esquadria.**

- Retirar o arco da protecção contra queda **33**, puxando pela frente.

- Atarraxar ou desatarraxar a protecção contra queda **31** até a ferramenta eléctrica estar recta sobre a superfície de trabalho. Travar nesta posição com a contraporca **32**.

Aspiração de pó/de aparas

Pós de materiais como por exemplo, tintas que contêm chumbo, alguns tipos de madeira, minerais e metais, podem ser nocivos à saúde. O contacto ou a inalação dos pós pode provocar reacções alérgicas e/ou doenças nas vias respiratórias do utilizador ou das pessoas que se encontrem por perto.

Certos pós, como por exemplo pó de carvalho e faia são considerados como sendo cancerígenos, especialmente quando juntos com substâncias para o tratamento de madeiras (cromato, preservadores de madeira). Material que contém asbesto só deve ser processado por pessoal especializado.

- Utilizar sempre uma aspiração de pó.
- Assegurar uma boa ventilação do local de trabalho.
- É recomendável usar uma máscara de protecção respiratória com filtro da classe P2.

Observe as directivas para os materiais a serem trabalhados, vigentes no seu país.

► **Evite o acúmulo de pó no local de trabalho.** Pós podem entrar levemente em ignição.

A aspiração de pó/de aparas pode ser bloqueada por pó, aparas ou por estilhaços da peça a ser trabalhada.

- Desligar a ferramenta eléctrica e puxar a ficha de rede da tomada.
- Aguardar até que a lâmina de serra esteja completamente parada.
- Verificar a causa do bloqueio e eliminá-la.

Aspiração própria (veja figura C)

Para a fácil recolha das aparas deverá utilizar o saco de pó **34** fornecido.

▶ **Controlar e limpar o saco de pó após cada utilização.**

▶ **Para evitar perigo de incêndio, deverá remover o saco de pó para serrar alumínio.**

- Comprimir o grampo do saco de pó **34** e prender o saco de pó na expulsão de aparas **22**. O grampo deve encaixar na ranhura da expulsão de aparas.

Ao serrar, o saco de pó não deve entrar em contacto com as peças móveis do aparelho.

Esvaziar o saco de pó a tempo.

Aspiração externa

Para a aspiração também é possível conectar a mangueira de um aspirador de pó (Ø 36 mm) à expulsão de aparas **22**.

- Conectar a mangueira do aspirador com a expulsão de aparas **22**.

O aspirador de pó deve ser apropriado para o material a ser trabalhado.

Utilizar um aspirador especial para aspirar pó que seja extremamente nocivo à saúde, cancerígeno ou seco.

Troca de ferramenta (veja figura D1–D4)

▶ **Antes de todos trabalhos na ferramenta eléctrica deverá puxar a ficha de rede da tomada.**

▶ **Para a montagem da lâmina de serra é necessário usar luvas de protecção.** Há perigo de lesões no caso de um contacto com a lâmina de serra.

Só utilizar lâminas de serra com uma máxima velocidade admissível superior à velocidade da marcha em vazio da ferramenta eléctrica.

Só utilizar lâminas de serra que correspondam aos dados característicos indicados nesta instrução de serviço e que sejam controlados conforme EN 847-1 e respectivamente marcados.

Só usar lâminas de serra recomendadas pelo fabricante desta ferramenta eléctrica e apropriadas para o material com que deseja trabalhar.

Desmontar a lâmina de serra

- Premir a alavanca de bloqueio **35** e deslocar a capa de protecção pendular **6** completamente para trás.
- Soltar o parafuso **36** com a chave de fenda em cruz fornecida **26**, até também ser possível deslocar a fixação da capa de protecção pendular completamente para trás.
- Girar o parafuso de sextavado interior **38** com a chave de sextavado interior **26** fornecida e ao mesmo tempo premir o bloqueio do fuso **37** até engatar.
- Manter o bloqueio do veio **37** premido e desatarraxar o parafuso **38** no sentido dos ponteiros do relógio (rosca à esquerda!).
- Retirar o flange de aperto **39**.
- Retirar a lâmina de serra **40**.

Montar a lâmina de serra

Se necessário, deverá limpar todas as partes antes de serem montadas.

- Colocar a nova lâmina de serra no flange de aperto interior **41**.

▶ **Durante a montagem, deverá observar que o sentido de corte dos dentes (sentido da seta sobre a lâmina de corte) coincida com o sentido da seta sobre a capa de protecção!**

- Colocar o flange de aperto **39** e o parafuso **38**. Premir o bloqueio do veio **37** até ele engatar e apertar o parafuso no sentido contrário dos ponteiros do relógio.
- Fixar novamente a capa de protecção pendular **6** (apertar o parafuso **36**).
- Premir a alavanca de bloqueio **35** e reconduzir a capa de protecção pendular para baixo **6**.

Funcionamento

- ▶ **Antes de todos trabalhos na ferramenta eléctrica deverá puxar a ficha de rede da tomada.**

Protecção para o transporte (veja figura E)

A protecção para o transporte **27** facilita o manuseio da ferramenta eléctrica durante o transporte para outros locais de utilização.

Liberar a ferramenta eléctrica (posição de trabalho)

- Premir o braço da ferramenta no punho **5** um pouco para baixo, para aliviar a protecção para o transporte **27**.
- Puxar a protecção para o transporte **27** completamente para fora.
- Conduzir lentamente o braço da ferramenta para cima.

Proteger a ferramenta eléctrica (posição de transporte)

- Soltar o parafuso de fixação **25**, se estiver apertado. Puxar o braço da ferramenta completamente para frente e reapertar o parafuso de fixação.
- Atarraxar o esbarro de profundidade **23** completamente para cima. (veja “Ajustar o esbarro de profundidade”, página 101)
- Apertar o manípulo de fixação **11** para travar a mesa de serra **8**.
- Premir a alavanca de bloqueio **35** e ao mesmo tempo deslocar o braço da ferramenta no punho **5** para baixo.
- Conduzir o braço da ferramenta para baixo, até que a protecção para o transporte **27** possa ser premida completamente para dentro.

Preparação de trabalho

Fixar a peça a ser trabalhada (veja figura F)

A peça a ser trabalhada deverá ser sempre firmemente fixa, para assegurar uma segurança ideal de trabalho.

Não trabalhar peças que sejam demasiadamente pequenas para serem fixas.

- Premir a peça a ser trabalhada firmemente contra o carril limitador **18**.
- Introduzir um dos sargentos **42**, fornecidos com o aparelho, num dos orifícios **16** previstos para tal.
- Soltar o parafuso de orelhas **43** e adaptar o sargento à peça a ser trabalhada. Reapertar a porca de orelhas.
- Girar o sargento **44** para fixar a peça a ser trabalhada.

Ajustar ao ângulo de chanfradura

Após uso intensivo, deverá controlar, e se necessário corrigir, os ajustes básicos da ferramenta eléctrica, para assegurar cortes precisos (veja “Controlar e realizar os ajustes básicos”, página 104).

- ▶ **Sempre apertar bem o manípulo de fixação 11 antes de serrar.** Caso contrário a lâmina de serra poderá emperrar na peça a ser trabalhada.

Ajustar ângulos de meia-esquadria horizontais (veja figura G)

O ângulo de meia-esquadria horizontal pode ser ajustado numa faixa de 50° (na esquerda) a 58° (na direita).

- Soltar o manípulo de fixação **11**, se estiver apertado.
- Puxar a alavanca **12** e girar a mesa de serrar **8** até o indicador de ângulo **13** indicar o ângulo de meia-esquadria desejado.
- Reapertar o manípulo de fixação **11**.

Para o ajuste rápido e preciso de ângulos de meia-esquadria frequentemente usados existem ranhuras **14** na mesa de serrar:

esquerda	direita
0°	
15°; 22,5°; 30°; 45°	15°; 22,5°; 30°; 45°

- Soltar o manípulo de fixação **11**, se estiver apertado.
- Puxar a alavanca **12** e girar a mesa de serra **8** para a esquerda ou para a direita, até a ranhura desejada.
- Soltar novamente a alavanca. A alavanca deve engatar perceptivelmente na ranhura.

Ajustar ângulos de meia-esquadria verticais (veja figura H)

O ângulo de meia-esquadria vertical pode ser ajustado numa faixa de 0° a 45°.

- Soltar o punho de aperto **21**.
- Deslocar o braço da ferramenta no punho **5**, até o indicador de ângulo **20** indicar o ângulo de meia-esquadria desejado.
- Segurar o braço da ferramenta nesta posição e reapertar o punho de aperto **21**.

Para o ajuste rápido e preciso dos ângulos padrões de 0° e 45°, existem limitadores na caixa do aparelho.

- Para tal, deverá deslocar o braço da ferramenta no punho **5** completamente para a direita (0°) ou completamente para a esquerda (45°).

Colocação em funcionamento

- ▶ **Observar a tensão de rede! A tensão da fonte de corrente deve coincidir com a indicada na chapa de identificação da ferramenta eléctrica. Ferramentas eléctricas marcadas para 230 V também podem ser operadas com 220 V.**

Ligar (veja figura I)

- Para a **colocação em funcionamento** é necessário puxar o interruptor de ligar-desligar **4** no sentido dos ponteiros do punho **5**.

Nota: Por motivos de segurança o interruptor de ligar-desligar **4** não pode ser travado, mas deve permanecer premido durante o funcionamento.

O braço da ferramenta só pode ser movimentado para baixo, premindo a alavanca de bloqueio **35**.

- Para **serrar**, deverá premir a alavanca de bloqueio **35** além de puxar o interruptor de ligar-desligar.

Desligar

- Para **desligar**, deverá soltar o interruptor de ligar-desligar **4**.

Indicações de trabalho

Indicações gerais para serrar

- ▶ **Antes de todos os cortes, deverá assegurar-se de que a lâmina de serra não possa de modo algum entrar em contacto com o carril limitador, com os sargentos ou com qualquer outras partes do aparelho. Se houver limitadores auxiliares montados, estes deverão ser removidos ou respectivamente adaptados.**

Proteger a lâmina de serra contra golpes e pancadas. A lâmina de serra não deve ser exposta a nenhuma pressão lateral.

Não trabalhar peças empenadas. A peça a ser trabalhada deve sempre ter um lado recto para encostar no carril de esbarro.

Apoiar ou escorar as extremidades de peças compridas. Para a extensão adicional da mesa de serra, poderá montar os arcos de extensão **17**, tanto na esquerda como na direita da ferramenta eléctrica.

Iluminar a área de trabalho (veja figura J)

Assegure-se de que a área de trabalho seja suficientemente iluminada.

- Para tal deverá ligar a unidade de iluminação **45** com o interruptor **30**.

Marcar a linha de corte (veja figura K)

O raio laser indica a linha de corte da lâmina de serra. Desta forma é possível posicionar exactamente a peça a ser trabalhada, sem necessidade de abrir a capa de protecção pendular.

- Para tal deverá ligar o raio laser com o interruptor **29**.
- Alinhar a sua marcação na peça a ser trabalhada ao lado direito da linha do laser.

Nota: Antes de serrar deverá verificar se a linha de corte ainda é correctamente indicada (veja “Ajustar o laser”, página 104). O raio laser pode ser p. ex. desajustado devido a vibrações que ocorrem no caso de uma utilização intensiva.

Posição do operador (veja figura L)

► **Não se posicione em uma linha com a lâmina de serra, na frente da ferramenta eléctrica, mas sempre deslocado lateralmente em relação à lâmina de serra.** Desta forma o seu corpo estará protegido contra um possível contragolpe.

- Manter as mãos, os dedos e os braços afastados da lâmina de serra em rotação.
- Não cruze os braços na frente do braço da ferramenta.

Dimensões admissíveis da peça a ser trabalhada

Máximas peças a serem trabalhadas:

Ângulo de meia-esquadria		Altura x largura [mm]
horizontal	vertical	
90°	90°	60 x 270
45°	90°	60 x 190
90°	45°	42 x 270

Mínimas peças a serem trabalhadas (= todas as peças a serem trabalhadas, que podem ser fixar com o sargento **42** fornecido, do lado esquerdo ou direito da lâmina de serra): 185 x 40 mm (comprimento x largura)

máx. profundidade de corte (90°/90°): 60 mm

Substituir as placas de alimentação (veja figura M)

As placas de alimentação vermelhas **10** podem desgastar-se após um longo período de uso da ferramenta eléctrica.

Placas de alimentação defeituosas devem ser substituídas.

- Colocar a ferramenta eléctrica na posição de trabalho.
- Desatarraxar os parafusos **48** com a chave de fenda em cruz fornecido e retirar a placa de alimentação.
- Colocar uma nova placa de alimentação.
- Aparafusar a placa de alimentação com os parafusos **48**, o mais para direita possível, de modo que a lâmina de serra não entre em contacto com a placa de alimentação ao longo de todo o movimento de tracção possível.
- Repetir os passos de trabalho, do mesmo modo, como para a nova placa de alimentação esquerda.

Serrar**Serrar sem movimento de tracção (cortar) (veja figura O)**

- Para cortes sem movimento de tracção (pequenas peças), deverá soltar o parafuso de fixação **25**, caso estiver apertado. Empurrar o braço da ferramenta completamente no sentido do carril limitador **18** e reapertar o parafuso de fixação **25**.
- Fixar a peça a ser trabalhada de acordo com as dimensões.
- Ajustar o ângulo de meia-esquadria desejado.
- Ligar a ferramenta eléctrica.
- Premir a alavanca de bloqueio **35** conduzir o braço da ferramenta, com o punho **5**, lentamente para baixo.
- Serrar a peça com avanço uniforme.
- Desligar a ferramenta eléctrica e aguardar até a lâmina de serra estar completamente parada.
- Conduzir lentamente o braço da ferramenta para cima.

Serrar com movimento de tracção

- Para cortes com ajuda do dispositivo de tracção **1** (peças largas), deverá soltar o parafuso de fixação **25**, caso estiver apertado.
- Fixar a peça a ser trabalhada de acordo com as dimensões.
- Ajustar o ângulo de meia-esquadria desejado.
- Afastar o braço da ferramenta do carril limitador **18**, até a lâmina de serra estar na frente da peça a ser trabalhada.
- Ligar a ferramenta eléctrica.
- Premir a alavanca de bloqueio **35** conduzir o braço da ferramenta, com o punho **5**, lentamente para baixo.
- Premir então o braço da ferramenta no sentido do carril limitador **18** e serrar a peça com avanço uniforme.
- Desligar a ferramenta eléctrica e aguardar até a lâmina de serra estar completamente parada.
- Conduzir lentamente o braço da ferramenta para cima.

Ajustar o esbarro de profundidade (serrar ranhuras) (veja figura N)

O limitador de profundidade deve ser ajustado, se desejar serrar uma ranhura.

- Girar a alavanca **47** totalmente no sentido contrário dos ponteiros do relógio (aprox. 90°).
- Aparafusar o limitador de profundidade **23** no sentido dos ponteiros do relógio, bem para cima.
- Deslocar o braço da ferramenta no punho **5** para a posição desejada.
- Aparafusar o esbarro de profundidade, no sentido dos ponteiros do relógio, até a extremidade do parafuso encostar na alavanca **47**.
- Conduzir lentamente o braço da ferramenta para cima.
- Para obter novamente a completa profundidade de corte, deverá girar a alavanca **47** totalmente de volta no sentido dos ponteiros do relógio.

Peças especiais

Ao serrar peças curvadas ou redondas é necessário fixá-las firmemente, de modo que não possam se movimentar. Na linha de corte não deve haver fendas entres a peça a ser trabalhada, o carril limitador e a mesa de serrar.

Se necessário, deverão ser fabricados suportes especiais.

Trabalhar tramelas perfiladas (tramelas de soalho e de tecto)

Tramelas perfiladas podem ser trabalhadas de duas maneiras:

- encostadas contra o carril limitador,
- apoiadas de forma plana sobre a mesa de serrar.

Além disso, é possível executar cortes com ou sem movimento de tracção, independente da largura da tramela perfilada.

Sempre deverá testar o ângulo de meia-esquadria ajustado num pedaço de madeira que for deitar fora.

Tramelas de soalho

A tabela a seguir contém indicações para o trabalho em tramelas de soalho.

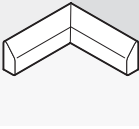
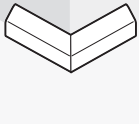
Ajustes		encostado no carril limitador		apoiadas de forma plana sobre a mesa de serrar	
Ângulo de meia-esquadria vertical			0°		45°
Tramela de soalho		lado esquerdo	lado direito	lado esquerdo	lado direito
Canto interior 	ângulo de meia-esquadria horizontal	45° esquerda	45° direita	0°	0°
	Posicionamento da peça a ser trabalhada	Canto inferior da mesa de serrar	Canto inferior da mesa de serrar	Canto superior no carril limitador	Canto inferior no carril limitador
	A peça a ser trabalhada se encontra no lado esquerdo do corte	... no lado direito do corte	... no lado esquerdo do corte	... no lado esquerdo do corte
Canto exterior 	ângulo de meia-esquadria horizontal	45° direita	45° esquerda	0°	0°
	Posicionamento da peça a ser trabalhada	Canto inferior da mesa de serrar	Canto inferior da mesa de serrar	Canto inferior no carril limitador	Canto superior no carril limitador
	A peça a ser trabalhada se encontra no lado direito do corte	... no lado esquerdo do corte	... no lado direito do corte	... no lado direito do corte

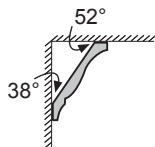
Tramelas de tecto (conforme o padrão dos EUA)

Se as tramelas de tecto forem trabalhadas em posição plana sobre a mesa de serrar, deverá ajustar o ângulo de meia-esquadria 31,6° (horizontal) e 33,9° (vertical).

A tabela a seguir contém indicações para o trabalho com tramelas de tecto.

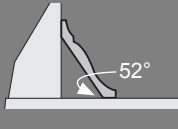
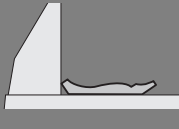
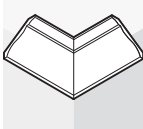
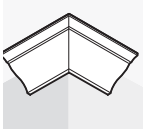
Ajustes		encosta- do no carril limi- tador		apoiadas de forma plana sobre a mesa de serrar	
Ângulo de meia-esquadria vertical			0°		33,9°
Tramela de tecto		lado esquerdo	lado direito	lado esquerdo	lado direito
Canto exterior	ângulo de meia-esquadria horizontal	45° direita	45° esquerda	31,6° direita	31,6° esquerda
	Posicionamento da peça a ser trabalhada	Canto inferior no carril limitador	Canto inferior no carril limitador	Canto superior no carril limitador	Canto inferior no carril limitador
	A peça a ser trabalhada se encontra no lado direito do corte	... no lado esquerdo do corte	... no lado esquerdo do corte	... no lado esquerdo do corte
Canto exterior	ângulo de meia-esquadria horizontal	45° esquerda	45° direita	31,6° esquerda	31,6° direita
	Posicionamento da peça a ser trabalhada	Canto inferior no carril limitador	Canto inferior no carril limitador	Canto inferior no carril limitador	Canto superior no carril limitador
	A peça a ser trabalhada se encontra no lado direito do corte	... no lado esquerdo do corte	... no lado direito do corte	... no lado direito do corte

Controlar e realizar os ajustes básicos

► Antes de todos trabalhos na ferramenta eléctrica deverá puxar a ficha de rede da tomada.

Após uso intensivo, deverá controlar, e se necessário corrigir, os ajustes básicos da ferramenta eléctrica, para assegurar cortes precisos. Para tal são necessárias experiência e ferramentas especiais.

Uma oficina de serviço pós-venda Bosch executa este trabalho de forma rápida e fiável.

Ajustar o laser

- Colocar a ferramenta eléctrica na posição de trabalho.
- Girar a mesa de serrar **8** até a ranhura **14** para 0°. A alavanca **12** deve engatar perceptivelmente na ranhura.

Controlar: (veja figura P1)

- Desenhar uma linha de corte sobre a peça a ser trabalhada.
- Premir a alavanca de bloqueio **35** conduzir o braço da ferramenta, com o punho **5**, lentamente para baixo.
- Posicionar a peça a ser trabalhada, de modo que os dentes da lâmina de serra estejam alinhados à linha de corte.
- Manter a peça a ser trabalhada nesta posição e reconduzir o braço da ferramenta lentamente para cima.
- Fixar a peça a ser trabalhada.
- Ligar o raio laser com o interruptor **29**.

O raio laser deve estar alinhado ao comprimento total da linha de corte da peça a ser trabalhada, mesmo quando o braço da ferramenta é movimentado para baixo.

Ajustar a paralelidade: (veja figura P2)

- Abrir o lábio de borracha **49**.
- Girar o parafuso de ajuste **50** com uma chave de fenda apropriada, até o raio laser estar paralelo ao completo comprimento da linha de corte da peça a ser trabalhada.

Ajustar o alinhamento: (veja figura P3)

- Girar o parafuso de ajuste **51** com a chave de fenda em cruz fornecida, até o raio laser paralelo estar alinhado a todo o comprimento da peça a ser trabalhada.

Uma rotação no sentido contrário dos ponteiros do relógio, movimentar o raio laser da esquerda para a direita, uma rotação no sentido dos ponteiros do relógio movimentar o raio laser da direita para a esquerda.

Ajustar a divergência lateral ao movimentar o braço da ferramenta: (veja figura P4)

- Soltar os três parafusos **52** da capa de protecção contra o raio laser **53** com a chave de fendas em cruz fornecida.
- Deslocar a capa de protecção pendular **6** totalmente para trás, e levantar a capa de protecção contra o raio laser.
- Girar o parafuso de ajuste **54** no sentido dos ponteiros do relógio com a chave de fendas em cruz fornecida, se o raio laser **se movimentar para a esquerda** ao levantar o braço da ferramenta.

Girar o parafuso de ajuste **54** no sentido contrário dos ponteiros do relógio, se o raio laser **se movimentar para a direita**.

- Após o ajuste, deverá controlar novamente o alinhamento em relação à linha de corte. Se necessário, deverá realinhar o raio laser com o parafuso de ajuste **51**.
- Fixar novamente a capa de protecção contra raio laser **53**.

Alinhar o indicador de ângulo (horizontal) (veja figura Q)

- Colocar a ferramenta eléctrica na posição de trabalho.
- Girar a mesa de serrar **8** até a ranhura **14** para 0°. A alavanca **12** deve engatar perceptivelmente na ranhura.

Controlar:

O indicador de ângulo **13** de estar numa linha com a marcação 0°-da escala **9**.

Ajustar:

- Soltar o parafuso **55** com a chave de fenda em cruz fornecida e alinhar o indicador de ângulo ao longo da marcação 0°.
- Reapertar o parafuso.

Alinhar o indicador de ângulo (vertical) (veja figura R)

- Colocar a ferramenta eléctrica na posição de trabalho.
- Girar a mesa de serrar **8** até a ranhura **14** para 0°. A alavanca **12** deve engatar perceptivelmente na ranhura.

Controlar:

O indicador de ângulo **20** de estar numa linha com a marcação 0°-da escala **19**.

Ajustar:

- Soltar o parafuso **56** com a chave de fenda em cruz fornecida e alinhar o indicador de ângulo ao longo da marcação de 0°.
- Em seguida deverá controlar como segurança, se o ajuste seleccionado também está correcto para a marcação de 45°.
- Reapertar o parafuso.

Alinhar o carril limitador

- Colocar a ferramenta eléctrica na posição de transporte.
- Girar a mesa de serrar **8** até a ranhura **14** para 0°. A alavanca **12** deve engatar perceptivelmente na ranhura.

Controlar: (veja figura S1)

- Ajustar um calibre angular em 90° e colocá-lo entre o carril limitador **18** e a lâmina de serra **40** sobre a mesa de serra **8**.

O lado do calibre angular deve estar alinhado no comprimento completo com o carril limitador.

Ajustar: (veja figura S2)

- Soltar todos os parafusos com sextavados interiores **24** com a chave de sextavado interior **26** fornecida.
- Girar o carril limitador **18** até o calibre angular estar alinhado em todo o comprimento.
- Reapertar os parafusos.

Ajustar o ângulo de meia-esquadria padrão de 0° (vertical)

- Colocar a ferramenta eléctrica na posição de transporte.
- Girar a mesa de serrar **8** até a ranhura **14** para 0°. A alavanca **12** deve engatar perceptivelmente na ranhura.

Controlar: (veja figura T1)

- Ajustar um calibre angular em 90° e colocá-lo sobre a mesa de serra **8**.

O lado do calibre angular deve estar alinhado no comprimento completo com a lâmina de serra **40**.

Ajustar: (veja figura T2)

- Apertar ou desapertar o parafuso com sextavado interior **57**, com uma chave apropriada (3 mm) até o lado do calibre angular estar alinhado em todo o comprimento com a lâmina de serra.

Se após o ajuste, o indicador de ângulo **20** não estiver alinhado com a marcação 0° da escala **19**, deverá alinhar o indicador de ângulo respectivamente (veja “Alinhar o indicador de ângulo (vertical)”, página 105).

Ajustar o ângulo de meia-esquadria padrão de 45° (vertical)

- Colocar a ferramenta eléctrica na posição de trabalho.
- Girar a mesa de serrar **8** até a ranhura **14** para 0°. A alavanca **12** deve engatar perceptivelmente na ranhura.
- Soltar o punho **21** e deslocar o braço da ferramenta, no punho **5**, completamente para a esquerda (45°).

Controlar: (veja figura U1)

- Ajustar um calibre angular em 45° e colocá-lo sobre a mesa de serra **8**.

O lado do calibre angular deve estar alinhado no comprimento completo com a lâmina de serra **40**.

Ajustar: (veja figura U2)

- Apertar ou desapertar o parafuso com sextavado interior **58**, com uma chave apropriada (3 mm) até o lado do calibre angular estar alinhado em todo o comprimento com a lâmina de serra.

Se após o ajuste, o indicador de ângulo **20** não estiver alinhado à marcação de 45° da escala **19**, deverá primeiro controlar mais uma vez o ajuste de 0° para o ângulo de meia-esquadria e para o indicador de ângulo. Em seguida deverá repetir o ajuste do ângulo de meia-esquadria de 45°.

Transporte (veja figura V)

Antes de um transporte da ferramenta eléctrica é necessário executar os seguintes passos:

- Soltar o parafuso de fixação **25**, se estiver apertado. Puxar o braço da ferramenta completamente para frente e reapertar o parafuso de fixação.
- Aparafusar o limitador de profundidade **23** completamente para cima ou girar a alavanca **47** de volta, até o fim, no sentido dos ponteiros do relógio.
- Colocar a ferramenta eléctrica na posição de transporte.
- Remover todos os acessórios que não estão montados firmemente na ferramenta eléctrica.
Se possível, as lâminas de serra não utilizadas devem ser colocadas dentro de um recipiente fechado durante o transporte.
- Transportar a ferramenta eléctrica pelo punho de transporte **2** ou pelas cavidades **59** na lateral da mesa de serrar.

▶ **A ferramenta eléctrica deve ser sempre carregada por duas pessoas, para evitar lesões nas costas.**

▶ **A ferramenta eléctrica só deve ser transportada pelos dispositivos de transporte e jamais pelos dispositivos de protecção.**

Manutenção e serviço**Manutenção e limpeza**

▶ **Antes de todos trabalhos na ferramenta eléctrica deverá puxar a ficha de rede da tomada.**

Se a ferramenta eléctrica falhar apesar de cuidadosos processos de fabricação e de teste, a reparação deverá ser executada por uma oficina de serviço autorizada para ferramentas eléctricas Bosch.

Para todas as questões e encomendas de peças sobressalentes é imprescindível indicar o número de produto de 10 dígitos como consta na placa de características da ferramenta eléctrica.

Limpeza

Manter a ferramenta eléctrica e as aberturas de ventilação sempre limpas, para trabalhar bem e de forma segura.

A capa de protecção pendular deve sempre movimentar-se livremente e fechar-se automaticamente. Portanto deverá manter a área em volta da capa de protecção pendular sempre limpa.

Após cada etapa de trabalho deverá remover o pó e as aparas, soprando com ar comprimido ou limpando com um pincel.

Limpar regularmente o rolo de deslize **7** e a unidade de iluminação e a unidade de laser (**45**, **46**).

Acessórios

Saco de pó	2 605 411 222
Sargento	2 608 040 205
Arco de extensão	2 607 001 978
Placas de alimentação	2 607 001 966
Lâminas de serra para madeira e materiais de placas, painéis e tramelas	
Lâmina de serra 216 x 30 mm, 48 dentes	2 608 640 641

Serviço pós-venda e assistência ao cliente

O serviço pós-venda responde às suas perguntas a respeito de serviços de reparação e de manutenção do seu produto, assim como das peças sobressalentes. Desenhos explodidos e informações sobre peças sobressalentes encontram-se em:

www.bosch-pt.com

A nossa equipa de consultores Bosch esclarece com prazer todas as suas dúvidas a respeito da compra, aplicação e ajuste dos produtos e acessórios.

Portugal

Robert Bosch LDA
Avenida Infante D. Henrique
Lotes 2E – 3E
1800 Lisboa
Tel.: +351 (021) 8 50 00 00
Fax: +351 (021) 8 51 10 96

Brasil

Robert Bosch Ltda.
Caixa postal 1195
13065-900 Campinas
Tel.: +55 (0800) 70 45446
www.bosch.com.br/contacto

Eliminação

Ferramentas eléctricas, acessórios e embalagens devem ser enviados a uma reciclagem ecológica de matérias primas.

Não deitar ferramentas eléctricas no lixo doméstico!

Apenas países da União Europeia:



De acordo com a directiva europeia 2002/96/CE para aparelhos eléctricos e electrónicos velhos, e com as respectivas realizações nas leis nacionais, as ferramentas eléctricas que não servem mais

para a utilização, devem ser enviadas separadamente a uma reciclagem ecológica.

Sob reserva de alterações.

Norme di sicurezza

Avvertenze generali di pericolo per elettrodomestici

⚠ ATTENZIONE Durante l'uso di elettrodomestici devono essere osservate le seguenti misure di sicurezza fondamentali per la protezione contro scosse elettriche, pericolo di lesioni ed incendio.

Leggere tutte queste indicazioni prima di utilizzare il presente elettrodomestico e conservare accuratamente le indicazioni di sicurezza.

Il termine «elettrodomestico» utilizzato nelle indicazioni di sicurezza si riferisce ad utensili elettrici alimentati dalla rete (con cavo di rete) e ad utensili elettrici alimentati a batteria (senza cavo di rete).

1) Sicurezza della postazione di lavoro

- a) **Tenere la postazione di lavoro sempre pulita e ben illuminata.** Il disordine oppure zone della postazione di lavoro non illuminate possono essere causa di incidenti.
- b) **Evitare d'impiegare l'elettrodomestico in ambienti soggetti al rischio di esplosioni nei quali si abbia presenza di liquidi, gas o polveri infiammabili.** Gli elettrodomestici producono scintille che possono far infiammare la polvere o i gas.
- c) **Tenere lontani i bambini ed altre persone durante l'impiego dell'elettrodomestico.** Eventuali distrazioni potranno comportare la perdita del controllo sull'elettrodomestico.

2) Sicurezza elettrica

- a) **La spina di allacciamento alla rete dell'elettrodomestico deve essere adatta alla presa. Evitare assolutamente di apportare modifiche alla spina. Non impiegare spine adattatrici assieme ad elettrodomestici dotati di collegamento a terra.** Le spine non modificate e le prese adatte allo scopo riducono il rischio di scosse elettriche.

- b) **Evitare il contatto fisico con superfici collegate a terra, come tubi, riscaldamenti, cucine elettriche e frigoriferi.**

Sussiste un maggior rischio di scosse elettriche nel momento in cui il corpo è messo a massa.

- c) **Custodire l'elettrodomestico al riparo dalla pioggia o dall'umidità.** La penetrazione dell'acqua in un elettrodomestico aumenta il rischio di una scossa elettrica.

- d) **Non usare il cavo per scopi diversi da quelli previsti ed, in particolare, non usarlo per trasportare o per appendere l'elettrodomestico oppure per estrarre la spina dalla presa di corrente. Non avvicinare il cavo a fonti di calore, olio, spigoli taglienti e neppure a parti della macchina che siano in movimento.** I cavi danneggiati o aggrovigliati aumentano il rischio d'insorgenza di scosse elettriche.

- e) **Qualora si voglia usare l'elettrodomestico all'aperto, impiegare solo ed esclusivamente cavi di prolunga che siano adatti per l'impiego all'esterno.** L'uso di un cavo di prolunga omologato per l'impiego all'esterno riduce il rischio d'insorgenza di scosse elettriche.

- f) **Qualora non fosse possibile evitare di utilizzare l'elettrodomestico in ambiente umido, utilizzare un interruttore di sicurezza.** L'uso di un interruttore di sicurezza riduce il rischio di una scossa elettrica.

3) Sicurezza delle persone

- a) **È importante concentrarsi su ciò che si sta facendo e maneggiare con giudizio l'elettrodomestico durante le operazioni di lavoro. Non utilizzare mai l'elettrodomestico in caso di stanchezza oppure quando ci si trovi sotto l'effetto di droghe, bevande alcoliche e medicinali.** Un attimo di distrazione durante l'uso dell'elettrodomestico può essere causa di gravi incidenti.

- b) Indossare sempre equipaggiamento protettivo individuale nonché occhiali protettivi.** Indossando abbigliamento di protezione personale come la maschera per polveri, scarpe di sicurezza che non scivolino, elmetto di protezione oppure protezione acustica a seconda del tipo e dell'applicazione dell'elettrotensile, si riduce il rischio di incidenti.
- c) Evitare l'accensione involontaria dell'elettrotensile. Prima di collegarlo alla rete di alimentazione elettrica e/o alla batteria ricaricabile, prima di prenderlo oppure prima di iniziare a trasportarlo, assicurarsi che l'elettrotensile sia spento.** Tenendo il dito sopra l'interruttore mentre si trasporta l'elettrotensile oppure collegandolo all'alimentazione di corrente con l'interruttore inserito, si vengono a creare situazioni pericolose in cui possono verificarsi seri incidenti.
- d) Prima di accendere l'elettrotensile togliere gli attrezzi di regolazione o la chiave inglese.** Un accessorio oppure una chiave che si trovi in una parte rotante della macchina può provocare seri incidenti.
- e) Evitare una posizione anomala del corpo. Avere cura di mettersi in posizione sicura e di mantenere l'equilibrio in ogni situazione.** In questo modo è possibile controllare meglio l'elettrotensile in caso di situazioni inaspettate.
- f) Indossare vestiti adeguati. Non indossare vestiti larghi, né portare bracciali e ctenine. Tenere i capelli, i vestiti ed i guanti lontani da pezzi in movimento.** Vestiti lenti, gioielli o capelli lunghi potranno impigliarsi in pezzi in movimento.
- g) In caso fosse previsto il montaggio di dispositivi di aspirazione della polvere e di raccolta, assicurarsi che gli stessi siano collegati e che vengano utilizzati correttamente.** L'utilizzo di un'aspirazione polvere può ridurre lo svilupparsi di situazioni pericolose dovute alla polvere.
- 4) Trattamento accurato ed uso corretto degli elettrotensili**
- a) Non sottoporre la macchina a sovraccarico. Per il proprio lavoro, utilizzare esclusivamente l'elettrotensile esplicitamente previsto per il caso.** Con un elettrotensile adatto si lavora in modo migliore e più sicuro nell'ambito della sua potenza di prestazione.
- b) Non utilizzare mai elettrotensili con interruttori difettosi.** Un elettrotensile con l'interruttore rotto è pericoloso e deve essere aggiustato.
- c) Prima di procedere ad operazioni di regolazione sulla macchina, prima di sostituire parti accessorie oppure prima di posare la macchina al termine di un lavoro, estrarre sempre la spina dalla presa della corrente e/o estrarre la batteria ricaricabile.** Tale precauzione eviterà che l'elettrotensile possa essere messo in funzione involontariamente.
- d) Quando gli elettrotensili non vengono utilizzati, conservarli al di fuori del raggio di accesso di bambini. Non fare usare l'elettrotensile a persone che non siano abituate ad usarlo o che non abbiano letto le presenti istruzioni.** Gli elettrotensili sono macchine pericolose quando vengono utilizzati da persone non dotate di sufficiente esperienza.
- e) Eseguire la manutenzione dell'elettrotensile operando con la dovuta diligenza. Accertarsi che le parti mobili della macchina funzionino perfettamente, che non s'inceppino e che non ci siano pezzi rotti o danneggiati al punto da limitare la funzione dell'elettrotensile stesso. Prima di iniziare l'impiego, far riparare le parti danneggiate.** Numerosi incidenti vengono causati da elettrotensili la cui manutenzione è stata effettuata poco accuratamente.
- f) Mantenere gli utensili da taglio sempre affilati e puliti.** Gli utensili da taglio curati con particolare attenzione e con taglienti affilati s'inceppano meno frequentemente e sono più facili da condurre.

g) Utilizzare l'elettrotensile, gli accessori opzionali, gli utensili per applicazioni specifiche ecc., sempre attenendosi alle presenti istruzioni. Così facendo, tenere sempre presente le condizioni di lavoro e le operazioni da eseguire. L'impiego di elettrotensili per usi diversi da quelli consentiti potrà dar luogo a situazioni di pericolo.

5) Assistenza

a) Fare riparare l'elettrotensile solo ed esclusivamente da personale specializzato e solo impiegando pezzi di ricambio originali. In tale maniera potrà essere salvaguardata la sicurezza dell'elettrotensile.

Indicazioni di sicurezza per seghe troncatrici

▶ L'elettrotensile viene consegnato con una targhetta di indicazione di pericolo in lingua tedesca (contrassegnata con il numero di riferimento 28 nell'illustrazione dell'elettrotensile sulla pagina con la rappresentazione grafica).

Prima della messa in esercizio, applicare sulla targhetta di pericolo in lingua tedesca l'autoadesivo nella lingua del Vostro Paese che trovate fornito a corredo.



▶ **Mai rendere illeggibili le targhette di pericolo applicate all'elettrotensile.**

▶ **Non mettersi mai sull'elettrotensile.** Si viene a creare il pericolo di seri incidenti se l'elettrotensile si ribalta oppure se parti del corpo arrivano a toccare accidentalmente la lama.

▶ **Accertarsi che la cuffia di protezione funzioni correttamente e che si possa muovere liberamente.** Mai bloccare la cuffia di protezione quando si trova in posizione aperta.

▶ **Mentre l'elettrotensile è ancora in funzione, mai cercare di rimuovere resti di tagli, trucioli di legno o simile dalla zona di taglio.** Prima di tutto bisogna sempre mettere il braccio dell'utensile in posizione di riposo e poi spegnere l'elettrotensile.

▶ **Avvicinare la lama alla superficie in lavorazione soltanto quando è in azione.** In caso contrario vi è il pericolo di provocare un contraccolpo se la lama si inceppa nel pezzo in lavorazione.

▶ **Avere cura di tenere le impugnature sempre asciutte, pulite e libere da olio e grasso.** Impugnature sporche di grasso e di olio sono scivolose e possono causare la perdita del controllo.

▶ **Cominciare ad utilizzare l'elettrotensile solo quando sulla superficie di lavoro si trovi soltanto il pezzo in lavorazione e sia completamente libera da ogni tipo di utensile di regolazione, da trucioli di legno ecc..** Piccoli pezzetti di legno oppure altri tipi di oggetti che entrano in contatto con la lama in rotazione possono arrivare a colpire l'operatore con un'alta velocità.

▶ **Tenere il pavimento libero da trucioli di legno e resti di materiale.** È possibile scivolare o inciampare.

▶ **Fissare sempre il pezzo in lavorazione avendo cura di bloccarlo bene. Non lavorare mai pezzi troppo piccoli per poter essere bloccati correttamente in posizione.** In caso contrario la distanza della mano rispetto alla lama in rotazione sarebbe troppo ridotta.

▶ **Utilizzare l'elettrotensile esclusivamente per i materiali che sono indicati nell'uso conforme alle norme.** In caso contrario l'elettrotensile potrebbe essere sovraccaricato.

- ▶ **Qualora la lama di taglio dovesse bloccarsi, spegnere l'elettrotensile e tenerlo fermo in posizione nel pezzo in lavorazione fino a quando la lama non si sarà fermata completamente. Per evitare un contraccolpo, il pezzo in lavorazione può essere rimosso solamente dopo l'arresto della lama di taglio.** Eliminare la causa del bloccaggio della lama di taglio prima di avviare di nuovo l'elettrotensile.
- ▶ **Non utilizzare mai lame smussate, incriniate, deformate oppure danneggiate.** Lame per seghe non più affilate oppure deformate implicano un maggiore attrito nella fessura di taglio aumentando il pericolo di blocchi e di contraccolpi.
- ▶ **Utilizzare sempre lame per seghe che abbiano la misura corretta ed il foro di montaggio adatto (p. es. a stella oppure rotondo).** In caso di lame per sega inadatte ai relativi pezzi di montaggio, la rotazione non sarà perfettamente circolare e si crea il pericolo di una perdita di controllo.
- ▶ **Mai utilizzare lame di acciaio rapido ad alta lega (Acciaio HSS).** Questo tipo di lame possono rompersi facilmente.
- ▶ **Una volta terminati i lavori, mai afferrare la lama prima che si sia raffreddata completamente.** La lama di taglio tende a scaldarsi molto durante la fase operativa.
- ▶ **Non utilizzare mai l'utensile senza la piastra di posizionamento. Sostituire una piastra di posizionamento difettosa.** Senza una piastra di posizionamento in perfetto stato è possibile ferirsi alla lama di taglio.
- ▶ **Controllare regolarmente il cavo e far riparare un cavo danneggiato esclusivamente da un centro di Assistenza Clienti autorizzato per elettrotensili Bosch. Sostituire cavi di prolunga danneggiati.** In questo modo potrà essere salvaguardata la sicurezza dell'elettrotensile.
- ▶ **Conservare l'elettrotensile inutilizzato in modo sicuro. Il posto di magazzinaggio deve essere asciutto e chiudibile.** Questo impedisce che l'elettrotensile venga danneggiato a causa del magazzinaggio oppure che venga utilizzato da persone non esperte.
- ▶ **Non dirigere mai il raggio laser verso persone oppure animali ed evitare di guardare direttamente il raggio laser.** Questo elettrotensile genera un raggio laser della classe laser 2 conforme alla norma EN 60825-1. Vi è dunque il pericolo di abbagliare altre persone.
- ▶ **Non sostituire il laser integrato applicando un laser di un altro tipo.** Un laser che non sia perfettamente adattato a questo elettrotensile può essere fonte di seri pericoli per le persone.
- ▶ **Assicurare il pezzo in lavorazione.** Un pezzo in lavorazione può essere bloccato con sicurezza in posizione solo utilizzando un apposito dispositivo di serraggio oppure una morsa a vite e non tenendolo con la semplice mano.
- ▶ **Mai abbandonare l'elettrotensile prima che si sia fermato completamente.** Portautensili od accessori in fase di arresto possono provocare incidenti gravi.
- ▶ **Mai utilizzare l'elettrotensile con un cavo danneggiato. Non toccare il cavo danneggiato ed estrarre la spina di rete in caso che si dovesse danneggiare il cavo mentre si lavora.** Cavi danneggiati aumentano il rischio di una scossa di corrente elettrica.

Simboli

I seguenti simboli possono essere molto importanti per l'utilizzo dell'elettrotensile in dotazione. È importante imprimerli bene nella mente i simboli ed il rispettivo significato. Un'interpretazione corretta dei simboli contribuisce ad utilizzare meglio ed in modo più sicuro l'elettrotensile.

Simbolo	Significato
	<ul style="list-style-type: none"> ▶ Radiazione laser Non fissare il fascio Apparecchio laser di classe 2
	<ul style="list-style-type: none"> ▶ Indossare degli occhiali di protezione.
	<ul style="list-style-type: none"> ▶ Portare cuffie di protezione. L'effetto del rumore può provocare la perdita dell'udito.
	<ul style="list-style-type: none"> ▶ Indossare una maschera di protezione contro la polvere.
	<ul style="list-style-type: none"> ▶ Mai avvicinare le mani alla zona di taglio mentre l'elettrotensile è in funzione. Toccando la lama vi è un serio rischio di incidente.
	<ul style="list-style-type: none"> ▶ Area di pericolo! Possibilmente, non avvicinare mai a questa zona né le mani, né le dita e neppure le braccia.
	<p>Tenere in considerazione le dimensioni della lama di taglio. Il diametro del foro deve combaciare perfettamente con l'alberino portautensili e deve essere senza gioco. Non utilizzare mai né riduzioni né adattatori.</p>
	<p>Solo per i Paesi della CE:</p> <p>Non gettare elettrotensili dismessi tra i rifiuti domestici! Conformemente alla norma della direttiva 2002/96/CE sui rifiuti di apparecchiature elettriche ed elettroniche (RAEE) ed all'attuazione del recepimento nel diritto nazionale, gli elettrotensili diventati inservibili devono essere raccolti separatamente ed essere inviati ad una riutilizzazione ecologica.</p>

Descrizione del prodotto e caratteristiche



Leggere tutte le avvertenze di pericolo e le istruzioni operative. In caso di mancato rispetto delle avvertenze di pericolo e delle istruzioni operative si potrà creare il pericolo di scosse elettriche, incendi e/o incidenti gravi.

Uso conforme alle norme

L'elettrotensile è idoneo per essere utilizzato come apparecchio fisso per tagli longitudinali e trasversali nel legno nonché in pannelli di massicce e cartoni di fibra seguendo un corso dritto del taglio. Effettuando questi tagli sono possibili angoli obliqui orizzontali da -50° fino a $+58^\circ$ nonché angoli obliqui verticali da 0° fino a 45° . Utilizzando lame di taglio adatte è possibile il taglio di alluminio e metalli leggeri.

Componenti illustrati

La numerazione dei componenti illustrati si riferisce alla rappresentazione dell'elettrotensile sulle pagine con le rappresentazioni grafiche.

- 1 Dispositivo di trazione
- 2 Impugnatura per il trasporto
- 3 Cuffia di protezione
- 4 Interruttore di avvio/arresto
- 5 Impugnatura
- 6 Cuffia di protezione oscillante
- 7 Rullo di scorrimento
- 8 Tavolo per troncatura multiuso
- 9 Scala graduata per angolo obliquo (orizzontale)
- 10 Piastra di posizionamento
- 11 Pomello di fissaggio per angoli obliqui variabili (orizzontale)
- 12 Levetta per la preimpostazione di angoli obliqui (orizzontale)
- 13 Indicazione dei gradi (orizzontale)
- 14 Tacche per angoli obliqui standard
- 15 Forature per montaggio
- 16 Forature per morsetto a C
- 17 Staffa di prolunga del piano di lavoro*
- 18 Guida di battuta
- 19 Scala graduata per angolo obliquo (verticale)
- 20 Indicazione dei gradi (verticale)
- 21 Leva di blocco per angoli obliqui variabili (verticale)
- 22 Espulsione dei trucioli
- 23 Guida di profondità
- 24 Vite esagonale cava (6 mm) della guida di battuta
- 25 Vite di fissaggio del dispositivo di trazione
- 26 Chiave esagonale (6 mm)/cacciavite a croce
- 27 Dispositivo di sicurezza per il trasporto
- 28 Targhetta di indicazione di pericolo del raggio laser
- 29 Interruttore per il tracciamento della linea di taglio («Laser»)
- 30 Interruttore per illuminazione («Light»)
- 31 Antirovesciamento
- 32 Controdado dell'antirovesciamento
- 33 Staffa antirovesciamento
- 34 Sacchetto per la polvere
- 35 Leva di bloccaggio
- 36 Vite con intaglio a croce (fissaggio della cuffia di protezione oscillante)
- 37 Blocco dell'alberino
- 38 Vite ad esagono cavo (6 mm) per fissaggio della lama
- 39 Flangia di serraggio
- 40 Lama di taglio
- 41 Flangia di serraggio interna
- 42 Morsetto
- 43 Vite ad alette
- 44 Barra filettata
- 45 Unità di illuminazione
- 46 Unità laser

114 | Italiano

- 47 Leva per guida di profondità
- 48 Viti per piastra di posizionamento
- 49 Cuffia di protezione antipolvere
- 50 Vite di regolazione per posizionamento del raggio laser (parallelismo)
- 51 Vite di regolazione per posizionamento del raggio laser (livellamento)
- 52 Viti per coperchio di protezione dal laser
- 53 Coperchio di protezione dal laser
- 54 Vite di regolazione per posizionamento del raggio laser (deviazione laterale)
- 55 Vite per indicazione dei gradi (orizzontale)
- 56 Vite per indicazione dei gradi (verticale)
- 57 Vite ad esagono cavo (3 mm) per angolo obliquo standard 0° (verticale)
- 58 Vite ad esagono cavo (3 mm) per angolo obliquo standard 45° (verticale)
- 59 Profilo per il trasporto

***L'accessorio illustrato oppure descritto non è compreso nel volume di fornitura standard. L'accessorio completo è contenuto nel nostro programma accessori.**

Dati tecnici

Troncatrice radiale	GCM 8 S Professional	
Codice prodotto		3 601 L16 0..
Potenza nominale assorbita	W	1400
Numero di giri a vuoto	min ⁻¹	5000
Tipo di laser	nm	650
	mW	< 1
Classe laser		2
Peso in funzione della EPTA-Procedure 01/2003	kg	15
Classe di sicurezza		□/II

Dimensioni ammissibili del pezzo in lavorazione (massimo/minimo) vedi pagina 120.

Le operazioni di accensione producono temporanei abbassamenti di tensione. In caso di reti di alimentazioni che non siano in condizioni ottimali può capitare che altre macchine possono subire dei disturbi. In caso di impedenze di rete minori di 0,24 Ohm non ci si aspetta nessuna disfunzione.

I dati sono validi per una tensione nominale [U] di 230 V. In caso di tensioni differenti e di modelli specifici dei paesi di impiego, questi dati possono variare.

Si prega di tenere presente il codice prodotto applicato sulla targhetta di costruzione del Vostro elettroutensile. Le descrizioni commerciali di singoli elettroutensili possono variare.

Misure per lame per segatrice adatte

Diametro della lama	mm	210–216
Spessore della lama originale	mm	1,5–2,8
Diametro di foratura	mm	30

Informazioni sulla rumorosità e sulla vibrazione

Valori misurati per rumorosità rilevati conformemente alla norma EN 61029.

Il livello di pressione acustica stimato A della macchina ammonta a dB(A): livello di rumorosità 98 dB(A); livello di potenza acustica 111 dB(A). Incertezza della misura K=3 dB.

Usare la protezione acustica!

Valori totali delle oscillazioni (somma di vettori in tre direzioni) misurati conformemente alla norma EN 61029:

Valore di emissione dell'oscillazione $a_h < 2,5 \text{ m/s}^2$, Incertezza della misura $K = 1,5 \text{ m/s}^2$.

Il livello di vibrazioni indicato nelle presenti istruzioni è stato rilevato seguendo una procedura di misurazione conforme alla norma EN 61029 e può essere utilizzato per confrontare gli elettrotensili. Lo stesso è idoneo anche per una valutazione temporanea della sollecitazione da vibrazioni.

Il livello di vibrazioni indicato rappresenta gli impieghi principali dell'elettrotensile. Qualora l'elettrotensile venisse utilizzato tuttavia per altri impieghi, con accessori differenti oppure con manutenzione insufficiente, il livello di vibrazioni può differire. Questo può aumentare sensibilmente la sollecitazione da vibrazioni per l'intero periodo di tempo operativo.

Per una valutazione precisa della sollecitazione da vibrazioni bisognerebbe considerare anche i tempi in cui l'apparecchio è spento oppure è acceso ma non è utilizzato effettivamente. Questo può ridurre chiaramente la sollecitazione da vibrazioni per l'intero periodo operativo.

Adottare misure di sicurezza supplementari per la protezione dell'operatore dall'effetto delle vibrazioni come p.es.: manutenzione dell'elettrotensile e degli accessori, mani calde, organizzazione dello svolgimento del lavoro.

Dichiarazione di conformità

Assumendone la piena responsabilità, dichiariamo che il prodotto descritto nei «Dati tecnici» è conforme alle seguenti normative ed ai relativi documenti: EN 61029, EN 60825-1 in base alle prescrizioni delle direttive 2004/108/EG, 2006/42/EG.

Fascicolo tecnico presso:
Robert Bosch GmbH, Dept. PT/ESC,
D-70745 Leinfelden-Echterdingen

Dr. Egbert Schneider Dr. Eckerhard Strötgen
Senior Vice President Head of Product
Engineering Certification

ppa. Schuster i.v. Strötgen

Robert Bosch GmbH, Power Tools Division
D-70745 Leinfelden-Echterdingen
Leinfelden, 13.01.2010

Montaggio

- ▶ **Assicurarsi sempre che la macchina non possa avviarsi involontariamente. La spina di rete non deve mai essere collegata all'alimentazione elettrica né durante le operazioni di montaggio, né nel corso di qualunque tipo di intervento sull'elettrotensile.**

Volume di fornitura

Prima di mettere in esercizio l'elettrotensile per la prima volta, accertarsi che lo stesso sia stato fornito completo di tutte le componenti riportate sotto:

- Sega troncatrice con lama di taglio già montata
- Sacchetto per la polvere **34**
- Morsetto **42**
- Chiave esagonale/cacciavite a croce **26**

Nota bene: Accertarsi che l'elettrotensile non abbia nessun tipo di difetto.

Prima di ogni utilizzo dell'elettrotensile devono essere controllati attentamente i dispositivi di protezione oppure eventuali parti leggermente danneggiate per accertarsi che esse funzionino perfettamente e conformemente allo specifico utilizzo previsto. Controllare che le parti mobili funzionano perfettamente e che non si bloccano ed accertarsi che non vi siano componenti danneggiati. Tutte le parti devono essere montate correttamente e secondo tutte le condizioni previste per garantire un perfetto esercizio della macchina.

In caso di dispositivi di protezione e parti danneggiati si deve provvedere a far eseguire una riparazione oppure una sostituzione degli stessi rivolgendosi ad un'officina specializzata munita di debita autorizzazione.

Montaggio stazionario oppure flessibile

► **Per poter garantire una maneggevolezza sicura, prima dell'utilizzo, l'elettrotensile deve essere montato su una superficie di lavoro piana e resistente (p. es. banco di lavoro).**

Montaggio su una superficie di lavoro (vedi figure A1 – A2)

- Utilizzando un adatto raccordo a vite, fissare l'elettrotensile sulla superficie di lavoro. A tal fine sono previste le forature **15**.

oppure

- Fissare l'elettrotensile alla superficie di lavoro utilizzando morsetti comunemente in commercio che vanno stretti forte ai piedi della macchina.

Montaggio su un tavolo da lavoro Bosch

I tavoli da lavoro GTA della Bosch offrono all'elettrotensile un bloccaggio su ogni fondo grazie ai piedini regolabili in altezza. I supporti per il pezzo in lavorazione dei tavoli da lavoro hanno la funzione di supportare pezzi in lavorazione lunghi.

► **Leggere tutte le avvertenze di pericolo ed istruzioni operative fornite insieme al tavolo universale.** In caso di mancato rispetto delle avvertenze di pericolo e delle istruzioni operative si potrà creare il pericolo di scosse elettriche, incendi e/o lesioni gravi.

► **Prima di applicarvi l'elettrotensile, montare correttamente il tavolo da lavoro.** Un montaggio corretto è indispensabile per impedire il rischio di crollo.

- Montare l'elettrotensile sul tavolo da lavoro in posizione di trasporto.

Montaggio flessibile (non consigliato!) (vedi figura B)

Se in casi eccezionali non dovesse essere possibile installare l'elettrotensile su una superficie di lavoro piana e resistente, è possibile ricorrere all'impiego eccezionale del dispositivo antirovesciamento.

► **Senza il dispositivo antirovesciamento, l'elettrotensile non si trova in posizione sicura e può rovesciarsi in modo particolare durante l'operazione di taglio di angoli obliqui massimi.**

- Estrarre la staffa antirovesciamento **33** in avanti fino in battuta.
- Avvitare il dispositivo antirovesciamento **31** verso l'interno oppure verso l'esterno fino a quando l'elettrotensile avrà raggiunto una posizione lineare sulla superficie di lavoro. Bloccare questa posizione utilizzando il controdado **32**.

Aspirazione polvere/aspirazione trucioli

Polveri e materiali come vernici contenenti piombo, alcuni tipi di legname, minerali e metalli possono essere dannosi per la salute. Il contatto oppure l'inalazione delle polveri possono causare reazioni allergiche e/o malattie delle vie respiratorie dell'operatore oppure delle persone che si trovano nelle vicinanze.

Determinate polveri come polvere da legname di faggio o di quercia sono considerate cancerogene, in modo particolare insieme ad additivi per il trattamento del legname (cromato, protezione per legno). Materiale contenente amianto deve essere lavorato esclusivamente da personale specializzato.

- Utilizzare sempre un'aspirazione polvere.
- Provvedere per una buona aerazione del posto di lavoro.
- Si consiglia di portare una mascherina protettiva con classe di filtraggio P2.

Osservare le norme in vigore nel Vostro paese per i materiali da lavorare.

- ▶ **Evitare accumuli di polvere sul posto di lavoro.** Le polveri si possono incendiare facilmente.

L'aspirazione polvere/aspirazione trucioli può venire bloccata da polvere, trucioli oppure da pezzetti rotti del pezzo in lavorazione.

- Spegner l'elettrostrumento e staccare la spina di rete dalla presa di corrente.
- Attendere fino a quando la lama di taglio è completamente ferma.
- Individuare la causa del bloccaggio ed eliminarla.

Aspirazione propria (vedi figura C)

Per una semplice raccolta dei trucioli utilizzare il sacchetto per la polvere fornito in dotazione **34**.

- ▶ **Dopo ogni impiego controllare e pulire il sacchetto per la polvere.**
- ▶ **Per evitare pericolo di incendio, rimuovere il sacchetto per la polvere durante il taglio di alluminio.**
- Schiacciare la graffa al sacchetto per la polvere **34** e rivoltare il sacchetto per la polvere sopra l'espulsione trucioli **22**. La graffa deve far presa nella scanalatura dell'espulsione dei trucioli.

Durante l'operazione di taglio il sacchetto per la polvere non deve mai poter arrivare a toccare la parti mobili della macchina.

Svuotare sempre in tempo il sacchetto per la polvere.

Aspirazione esterna

Per l'aspirazione è possibile collegare all'espulsione dei trucioli **22** anche un tubo di aspirapolvere (\varnothing 36 mm).

- Collegare il tubo dell'aspirapolvere con l'espulsione dei trucioli **22**.

L'aspirapolvere deve essere adatto per il materiale da lavorare.

Utilizzare un aspiratore speciale per l'aspirazione di polveri particolarmente nocive per la salute, cancerogene oppure polveri asciutte.

Cambio degli utensili (vedere figura D1–D4)

- ▶ **Prima di qualunque intervento sull'elettrostrumento estrarre la spina di rete dalla presa.**
- ▶ **Montando la lama portare sempre guanti di protezione.** Toccando la lama vi è il pericolo di incidenti.

Utilizzare esclusivamente lame per sega la cui velocità massima ammessa sia maggiore di quella del funzionamento a vuoto dell'elettrostrumento in dotazione.

Utilizzare esclusivamente lame per sega che corrispondono ai dati caratteristici indicati nelle presenti istruzioni d'uso, omologate secondo la norma EN 847-1 e munite della rispettivo contrassegno.

Utilizzare esclusivamente lame da taglio consigliate dal produttore del presente elettrostrumento e che siano adatte per il materiale che si desidera lavorare.

Smontaggio della lama

- Premere sulla levetta di bloccaggio **35** e ribaltare all'indietro la cuffia di protezione oscillante **6** fino alla battuta di arresto.
- Allentare la vite **36** utilizzando il cacciavite a croce in dotazione **26** quanto necessario per poter ribaltare all'indietro il fissaggio della cuffia di protezione pendolare fino alla battuta di arresto.

- Ruotare la vite ad esagono cavo **38** tramite la chiave esagonale in dotazione **26** e premere contemporaneamente il blocco del mandrino **37** quanto necessario per farlo scattare in posizione.
- Tenere premuto il blocco del mandrino **37** e svitare la vite **38** in senso orario (filettatura sinistrorsa!).
- Rimuovere la flangia di serraggio **39**.
- Togliere la lama di taglio **40**.

Montaggio della lama

Se necessario, prima del montaggio pulire tutte le parti che devono essere montate.

- Applicare la nuova lama di taglio sulla flangia di serraggio interna **41**.
- ▶ **Durante il montaggio accertarsi che la direzione di taglio della dentatura (direzione della freccia sulla lama di taglio) corrisponda alla direzione della freccia sulla cuffia di protezione!**
- Applicare la flangia di serraggio **39** e la vite **38**.
Premere il blocco dell'alberino **37** fino a quando lo stesso scatta in posizione e serrare in senso antiorario la vite.
- Bloccare nuovamente la cuffia di protezione oscillante **6** (stringere la vite **36**).
- Premere la leva di bloccaggio **35** e condurre di nuovo verso il basso la cuffia di protezione oscillante **6**.

Uso

- ▶ **Prima di qualunque intervento sull'elettro-utensile estrarre la spina di rete dalla presa.**

Dispositivo di sicurezza per il trasporto (vedi figura E)

Il dispositivo di sicurezza per il trasporto **27** facilita sensibilmente le operazioni di trasporto dell'elettro-utensile da un luogo di operazione ad un altro.

Sblocco dell'elettro-utensile (posizione operativa)

- Premere leggermente verso il basso il braccio dell'utensile sull'impugnatura **5** per sbloccare il dispositivo di sicurezza per il trasporto **27**.
- Tirare il dispositivo di sicurezza per il trasporto **27** completamente all'esterno.
- Spostare il braccio dell'utensile lentamente verso l'alto.

Bloccaggio dell'elettro-utensile (posizione prevista per il trasporto)

- Allentare la vite di fissaggio **25** qualora la stessa fosse serrata. Tirare completamente in avanti il braccio dell'utensile e serrare di nuovo saldamente la vite di fissaggio.
- Avvitare la guida di profondità **23** completamente verso l'alto. (vedi «Regolazione della guida di profondità», pagina 121)
- Per il blocco del tavolo per troncare **8** serrare il pomello di fissaggio **11**.
- Premere sulla leva di bloccaggio **35** e spostare contemporaneamente verso il basso il braccio dell'utensile all'impugnatura **5**.
- Portare il braccio dell'utensile quanto necessario verso il basso in modo che il dispositivo di sicurezza per il trasporto **27** potrà essere premuto completamente verso l'interno.

Pianificazione operativa

Fissaggio del pezzo in lavorazione (vedi figura F)

Per poter garantire un'ottimale sicurezza sul posto di lavoro, il pezzo in lavorazione deve sempre essere bloccato in posizione. Non lavorare mai pezzi troppo piccoli per poter essere bloccati correttamente in posizione.

- Premere forte il pezzo in lavorazione contro la guida di battuta **18**.
- Infilare il morsetto a C in dotazione **42** in uno dei fori appositamente previsti **16**.
- Allentare la vite ad alette **43** ed adattare il morsetto al materiale da lavorare. Stringere di nuovo bene la vite ad alette.
- Fissare il pezzo in lavorazione ruotando la barra filettata **44**.

Impostazione dell'angolo obliquo

Per garantire tagli precisi anche in seguito ad uso intenso, è necessario controllare la regolazione di base dell'elettrotensile e se il caso correggerla (vedere «Controllare ed eseguire le registrazioni di base», pagina 124).

- **Prima di eseguire l'operazione di taglio, stringere sempre bene il pomello di fissaggio 11.** In caso contrario la lama di taglio può prendere angolature involontarie nel pezzo in lavorazione.

Regolazione della posizione orizzontale dell'angolo obliquo (vedi figura G)

L'angolo obliquo in senso orizzontale può essere registrato in un campo che va da 50° (lato sinistro) fino a 58° (lato destro).

- Allentare il pomello di fissaggio **11**, qualora questo dovesse essere stretto forte.
- Tirare la levetta **12** e ruotare il tavolo per troncane multiuso **8** fino a quando l'indicazione dei gradi **13** arriverà ad indicare l'angolo obliquo richiesto.
- Avvitare di nuovo forte il pomello di fissaggio **11**.

Per poter regolare in modo veloce e preciso angoli obliqui utilizzati frequentemente, al tavolo per troncane multiuso sono previste apposite incisioni **14**:

sinistra	destra
0°	
15°; 22,5°; 30°; 45°	15°; 22,5°; 30°; 45°

- Allentare il pomello di fissaggio **11**, qualora questo dovesse essere stretto forte.
- Tirare la leva **12** e ruotare il banco per tagliare **8** verso sinistra o destra fino alla tacca desiderata.
- Rilasciare la leva. La leva deve scattare in posizione nella tacca in modo percettibile.

Regolazione della posizione verticale dell'angolo obliquo (vedi figura H)

L'angolo obliquo verticale può essere regolato entro un campo che va da 0° fino a 45°.

- Allentare la leva di blocco **21**.
- Ribaltare il braccio dell'utensile all'impugnatura **5** fino a quando l'indicazione dei gradi **20** arriverà a visualizzare l'angolo obliquo che si desidera.
- Tenere in questa posizione il braccio dell'utensile e stringere di nuovo forte la leva di blocco **21**.

Per una regolazione veloce e precisa degli angoli standard 0° e 45° sulla carcassa della macchina si trovano apposite tacche.

- A tal fine, ribaltare il braccio dell'utensile all'impugnatura **5** fino alla battuta di arresto verso destra (0°) oppure fino alla battuta di arresto verso sinistra (45°).

Messa in funzione

- **Osservare la tensione di rete! La tensione della rete deve corrispondere a quella indicata sulla targhetta dell'elettrotensile. Gli elettrotensili con l'indicazione di 230 V possono essere collegati anche alla rete di 220 V.**

Accensione (vedi figura I)

- Per **accendere** tirare l'interruttore di avvio/arresto **4** in direzione dell'impugnatura **5**.

Nota bene: Per motivi di sicurezza non è possibile bloccare l'interruttore avvio/arresto **4** che deve essere tenuto sempre premuto durante l'esercizio.

Il braccio dell'utensile può essere spostato verso il basso solo premendo la leva di bloccaggio **35**.

- Per **tagliare**, oltre a tirare l'interruttore di avvio-arresto si deve quindi premere la leva di bloccaggio **35**.

Spegnimento

- Per **spegnere** rilasciare l'interruttore di avvio/arresto **4**.

Indicazioni operative

Indicazioni generali per l'operazione di taglio

- **Prima di ogni operazione di taglio ci si deve accertare che in nessuna occasione la lama di taglio potrà arrivare a toccare né la guida di battuta, né i morsetti e neppure altre parti della macchina. Rimuovere battute ausiliarie eventualmente montate oppure adattare in modo conforme.**

Proteggere la lama di taglio da battute e da colpi. Non sottoporre mai la lama da taglio a pressione laterale.

Non lavorare mai pezzi in lavorazione deformati. Il pezzo in lavorazione deve avere sempre un bordo diritto che permetta di poggiarvi la guida di battuta.

Pezzi in lavorazione lunghi devono essere supportati all'estremità libera. Per l'ulteriore allargamento del tavolo per troncare è possibile montare sia a sinistra che a destra sull'elettrotensile una staffa di prolunga **17** (accessorio).

Illuminazione della zona di operazione (vedi figura J)

Assicurarsi che l'immediato campo operativo sia sufficientemente illuminato.

- A tal fine, accendere l'unità di illuminazione **45** con l'interruttore **30**.

Tracciatura della linea di taglio (vedi figura K)

Un raggio laser visualizza la linea di taglio della lama. In questo modo è possibile posizionare con precisione il pezzo da segare senza dover aprire la cuffia di protezione oscillante.

- A tal fine, accendere il raggio laser con l'interruttore **29**.
- Allineare la marcatura apposta sul pezzo in lavorazione con il bordo destro della linea laser.

Nota bene: Prima di eseguire l'operazione di taglio, accertarsi che la linea di taglio venga ancora visualizzata correttamente (vedere «Regolazione del raggio laser», pagina 124). In caso di utilizzo intenso, il raggio laser può p. es. spostarsi per via delle vibrazioni.

Posizione dell'operatore (vedi figura L)

- **Non posizionarsi mai in linea con la lama di taglio davanti all'elettrotensile bensì sempre spostati lateralmente dalla lama di taglio.** In questo modo il corpo è protetto da un possibile contraccolpo.
- Non avvicinare mai le mani, le dita oppure le braccia alla lama in rotazione.
- Non incrociare mai le proprie braccia davanti al braccio dell'utensile.

Dimensioni ammissibili del pezzo in lavorazione

Dimensioni **massime** dei pezzi in lavorazione:

Angolo obliquo		Altezza x larghezza [mm]
orizzontale	verticale	
90°	90°	60 x 270
45°	90°	60 x 190
90°	45°	42 x 270

Dimensioni **minime** dei pezzi in lavorazione: (= tutti i pezzi in lavorazione che possono essere fissati, con il morsetto fornito in dotazione **42**, a sinistra o a destra della lama di taglio): 185 x 40 mm (lunghezza x larghezza)

Max. profondità di taglio (90°/90°): 60 mm

Sostituzione delle piastre di posizionamento (vedere figura M)

Le piastre rosse di posizionamento **10** sono soggette ad usura dopo lunghi periodi di utilizzo dell'elettrotensile.

Sostituire piastre di posizionamento difettose.

- Portare l'elettrotensile in posizione di lavoro.
- Svitare completamente le viti **48** utilizzando il cacciavite a croce fornito in dotazione ed estrarre le vecchie piastre di posizionamento.
- Applicare la nuova piastra di posizionamento destra.

- Avvitare la piastra di posizionamento con le viti **48** il più possibile verso sinistra in modo che la lama di taglio non possa entrare in contatto con la piastra di posizionamento su tutta la lunghezza del movimento di trazione possibile.
- Ripetere i passi operativi in modo analogo per la nuova piastra di posizionamento sinistra.

Tagli

Taglio senza movimento di trazione (tranciatura) (vedere figura O)

- Per esecuzioni di taglio senza movimento di trazione (pezzi in lavorazione di piccole dimensioni) allentare la vite di fissaggio **25** qualora questa dovesse essere avvitata. Spingere il braccio dell'utensile fino all'arresto in direzione della guida **18** ed avvitare di nuovo la vite di arresto **25**.
- Serrare il pezzo in lavorazione a seconda delle rispettive dimensioni.
- Registrare l'angolo obliquo che si desidera.
- Accendere l'elettrotensile.
- Premere sulla levetta di bloccaggio **35** e spostare lentamente il braccio dell'utensile con l'impugnatura **5** verso il basso.
- Tagliare completamente il pezzo in lavorazione esercitando una pressione uniforme.
- Spegnerne l'elettrotensile ed attendere fino a quando la lama si sarà fermata completamente.
- Spostare il braccio dell'utensile lentamente verso l'alto.

Taglio con movimento di trazione

- Per tagli eseguiti con l'aiuto del dispositivo di trazione **1** (pezzi in lavorazioni larghi) allentare la vite di fissaggio **25**, qualora questa dovesse essere avvitata.
- Serrare il pezzo in lavorazione a seconda delle rispettive dimensioni.
- Registrare l'angolo obliquo che si desidera.
- Allontanare il braccio dell'utensile dalla guida di battuta **18** fino a far arrivare la lama di taglio arriva davanti al pezzo in lavorazione.
- Accendere l'elettrotensile.

- Premere sulla levetta di bloccaggio **35** e spostare lentamente il braccio dell'utensile con l'impugnatura **5** verso il basso.
- Premere dunque il braccio dell'utensile in direzione della guida di battuta **18** e tagliare il pezzo in lavorazione avanzando in modo uniforme.
- Spegnerne l'elettrotensile ed attendere fino a quando la lama si sarà fermata completamente.
- Spostare il braccio dell'utensile lentamente verso l'alto.

Regolazione della guida di profondità (taglio della scanalatura) (vedi figura N)

Qualora si volesse tagliare una scanalatura si deve spostare l'asta di profondità.

- Ruotare la leva **47** in senso antiorario fino all'arresto (ca. 90°).
- Avvitare l'asta di profondità **23** in senso antiorario fino alla massima posizione superiore.
- Ribaltare il braccio dell'utensile all'impugnatura **5** alla posizione richiesta.
- Avvitare l'asta di profondità in senso orario fino a quando l'estremità della vite non arriverà a toccare la battuta della carcassa **47**.
- Spostare il braccio dell'utensile lentamente verso l'alto.
- Per ottenere di nuovo l'intera profondità di taglio, ruotare di nuovo indietro la leva **47** in senso orario fino all'arresto.

Pezzi speciali in lavorazione

Eseguendo dei tagli su pezzi in lavorazione ricurvi oppure rotondi è necessario assicurarli in modo particolare contro il pericolo di scivolamento. Alla linea di taglio non deve prodursi nessuna fessura tra il pezzo in lavorazione, la guida di battuta ed il tavolo per troncatura multiuso.

Se necessario, si dovranno predisporre dei supporti speciali.

Lavorare listelli profilati (battiscopa oppure cornici per soffitto)

I listelli profilati possono essere lavorati in due modi diversi:

- poggiandoli contro la guida di battuta,
- in posizione orizzontale sul tavolo per troncare multiuso.

A seconda della larghezza del listello profilato è inoltre possibile eseguire tagli con oppure senza movimento di trazione.

Dopo aver regolato l'angolo obliquo che si desidera, eseguire prima un taglio di prova su un pezzo di legno di scarto.

Bordo da pavimento

Nella seguente tabella si trovano indicazioni relative alla lavorazione di bordi da pavimento.

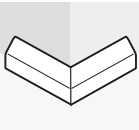
Impostazioni		poggianti contro la guida di battuta		orizzontal- mente su tavolo multiuso		
Angolo obliquo verticale		0°		45°		
Battiscopa		lato sinistro	lato destro	lato sinistro	lato destro	
	Bordo interno	angolo obliquo orizzontale	45° sinistra	45° destra	0°	0°
	posizionamento del pezzo in lavorazione	bordo inferiore sul tavolo per troncare multiuso	bordo inferiore sul tavolo per troncare multiuso	bordo superiore alla guida di battuta	bordo inferiore alla guida di battuta	
	Il pezzo lavorato si trova a sinistra del taglio	... destra del taglio	... sinistra del taglio	... sinistra del taglio	
	Bordo esterno	angolo obliquo orizzontale	45° destra	45° sinistra	0°	0°
	posizionamento del pezzo in lavorazione	bordo inferiore sul tavolo per troncare multiuso	bordo inferiore sul tavolo per troncare multiuso	bordo inferiore alla guida di battuta	bordo superiore alla guida di battuta	
	Il pezzo lavorato si trova a destra del taglio	... sinistra del taglio	... destra del taglio	... destra del taglio	

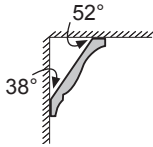
Cornici da soffitto (come US-Standard)

Volendo lavorare cornici da soffitto in posizione piana sul tavolo per troncared multiuso, bisogna impostare l'angolo obliquo standard 31,6° (orizzontale) e 33,9° (verticale).

Nella seguente tabella si trovano indicazioni relative alla lavorazione di cornici da soffitto.

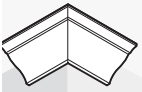
Impostazioni		poggiati contro la guida di battuta		orizzontalmente su tavolo multiuso	
Angolo obliquo verticale		0°		33,9°	
Cornice da soffitto		lato sinistro	lato destro	lato sinistro	lato destro
Bordo interno	angolo obliquo orizzontale	45° destra	45° sinistra	31,6° destra	31,6° sinistra
	posizionamento del pezzo in lavorazione	bordo inferiore alla guida di battuta	bordo inferiore alla guida di battuta	bordo superiore alla guida di battuta	bordo inferiore alla guida di battuta
	Il pezzo lavorato si trova a destra del taglio	... sinistra del taglio	... sinistra del taglio	... sinistra del taglio
Bordo esterno	angolo obliquo orizzontale	45° sinistra	45° destra	31,6° sinistra	31,6° destra
	posizionamento del pezzo in lavorazione	bordo inferiore alla guida di battuta	bordo inferiore alla guida di battuta	bordo inferiore alla guida di battuta	bordo superiore alla guida di battuta
	Il pezzo lavorato si trova a destra del taglio	... sinistra del taglio	... destra del taglio	... destra del taglio

Controllare ed eseguire le registrazioni di base

► Prima di qualunque intervento sull'elettro-utensile estrarre la spina di rete dalla presa.

Per poter garantire tagli precisi, dopo un utilizzo intenso della macchina, controllare le registrazioni di base dell'elettro-utensile e se il caso, provvedere ad eseguire le dovute modifiche. Per queste operazioni è necessario avere esperienza e relativi utensili speciali.

Ogni Punto di servizio Clienti Bosch esegue questo tipo di operazione in modo veloce ed affidabile.

Regolazione del raggio laser

- Portare l'elettro-utensile in posizione di lavoro.
- Ruotare il tavolo per troncatura multiuso **8** fino all'intaglio **14** per 0°. La levetta **12** deve scattare in modo percettibile nell'intaglio.

Controllo: (vedi Figura P1)

- Tracciare sul pezzo in lavorazione una linea di taglio dritta.
- Premere sulla levetta di bloccaggio **35** e spostare lentamente il braccio dell'utensile con l'impugnatura **5** verso il basso.
- Posizionare il pezzo in lavorazione in modo che i denti della lama di taglio siano allineati con la linea di taglio.
- Tenere fermo il pezzo in lavorazione in questa posizione e riportare lentamente verso l'alto il braccio dell'utensile.
- Fissare saldamente il pezzo in lavorazione.
- Accendere il raggio laser con l'interruttore **29**.

Il raggio laser deve essere allineato per l'intera lunghezza con la linea di taglio sul pezzo in lavorazione anche se il braccio dell'utensile viene condotto verso il basso.

Regolazione del parallelismo: (vedi Figura P2)

- Aprire la cuffia di protezione in gomma **49**.
- Ruotare la vite di regolazione **50** con un cacciavite adatto fino a quando il raggio laser è parallelo per l'intera lunghezza alla linea di taglio sul pezzo in lavorazione.

Regolazione del livellamento: (vedi Figura P3)

- Ruotare la vite di regolazione **51** utilizzando il cacciavite fornito in dotazione fino a quando sulla lunghezza completa il raggio laser sarà in posizione parallela con la linea di taglio sul pezzo in lavorazione.

Una rotazione in senso antiorario muove il raggio laser da sinistra verso destra, una rotazione in senso orario muove il raggio laser da destra verso sinistra.

Regolazione della deviazione laterale spostando il braccio dell'utensile: (vedi Figura P4)

- Allentare le tre viti **52** del coperchio di protezione dal laser **53** utilizzando il cacciavite a croce fornito in dotazione.
- Ribaltare la cuffia di protezione pendolare **6** completamente all'indietro e sollevare il coperchio di protezione in dotazione.
- Ruotare la vite di regolazione **54** in senso orario mediante il cacciavite a croce fornito in dotazione, qualora il raggio laser si **sposta verso sinistra** mentre si abbassa il braccio dell'utensile.
- Ruotare la vite di regolazione **54** in senso antiorario, qualora il raggio laser si **sposta verso destra**.
- Al termine della regolazione controllare di nuovo l'allineamento con la linea di taglio. In caso di necessità allineare di nuovo il raggio laser con la vite di regolazione **51**.
- Fissare di nuovo il coperchio di protezione dal laser **53**.

Regolazione dell'indicazione dei gradi (orizzontalmente) (vedi figura Q)

- Portare l'elettro-utensile in posizione di lavoro.
- Ruotare il tavolo per troncatura multiuso **8** fino all'intaglio **14** per 0°. La levetta **12** deve scattare in modo percettibile nell'intaglio.

Controllo:

L'indicazione dei gradi **13** deve trovarsi in una linea con la marcatura 0° della scala **9**.

Regolazione:

- Utilizzando un comune cacciavite a croce, allentare la vite **55** ed allineare l'indicazione dei gradi lungo la marcatura 0°.
- Serrare di nuovo saldamente la vite.

Regolazione dell'indicazione dei gradi (verticalmente) (vedere figura R)

- Portare l'elettrotensile in posizione di lavoro.
- Ruotare il tavolo per troncatura multiuso **8** fino all'intaglio **14** per 0°. La levetta **12** deve scattare in modo percettibile nell'intaglio.

Controllo:

L'indicazione dei gradi **20** deve trovarsi in una linea con la marcatura 0° della scala **19**.

Regolazione:

- Utilizzando un comune cacciavite a croce, allentare la vite **56** ed allineare l'indicazione dei gradi lungo la marcatura 0°.
- Controllare successivamente per sicurezza se la regolazione effettuata è corretta anche per la marcatura 45°.
- Serrare di nuovo saldamente la vite.

Regolazione della guida di battuta

- Mettere l'elettrotensile nella posizione prevista per il trasporto.
- Ruotare il tavolo per troncatura multiuso **8** fino all'intaglio **14** per 0°. La levetta **12** deve scattare in modo percettibile nell'intaglio.

Controllo: (vedi figura S1)

- Regolare un calibro angolare su 90° e posizionarlo tra la guida di battuta **18** e lama di taglio **40** sul tavolo per troncatura **8**.

Il lato del calibro per angoli deve essere allineato alla guida di battuta per l'intera lunghezza.

Regolazione: (vedi figura S2)

- Allentare tutte le viti esagonali cave **24** con la chiave esagonale **26** fornita in dotazione.
- Spostare la guida di battuta **18** fino a quando il calibro per angoli è allineato sull'intera lunghezza.
- Serrare di nuovo saldamente le viti.

Regolazione dell'angolo obliquo standard 0° (verticale)

- Mettere l'elettrotensile nella posizione prevista per il trasporto.
- Ruotare il tavolo per troncatura multiuso **8** fino all'intaglio **14** per 0°. La levetta **12** deve scattare in modo percettibile nell'intaglio.

Controllo: (vedi figura T1)

- Regolare un calibro angolare su 90° e posizionarlo sul tavolo per troncatura **8**.

Il lato del calibro per angoli deve essere allineato al banco per tagliare **40** per l'intera lunghezza.

Regolazione: (vedi figura T2)

- Avvitare o svitare la vite ad esagono cavo **57** mediante una chiave adatta (3 mm) quanto necessario perché la gamba del calibro angolare sia a filo con la lama di taglio su tutta la lunghezza.

Qualora l'indicazione dei gradi **20** dopo la regolazione non dovesse essere allineata con la marcatura 0° della scala graduata **19**, si dovrà regolare propriamente l'indicazione dei gradi (vedere «Regolazione dell'indicazione dei gradi (verticalmente)», pagina 125).

Regolazione dell'angolo obliquo standard 45° (verticale)

- Portare l'elettrotensile in posizione di lavoro.
- Ruotare il tavolo per troncatura multiuso **8** fino all'intaglio **14** per 0°. La levetta **12** deve scattare in modo percettibile nell'intaglio.
- Allentare la leva di blocco **21** e ribaltare il braccio dell'utensile all'impugnatura **5** fino alla battuta di arresto verso sinistra (45°).

Controllo: (vedi figura U1)

- Regolare un calibro angolare su 45° e posizionarlo sul tavolo per troncatura **8**.

Il lato del calibro per angoli deve essere allineato al banco per tagliare **40** per l'intera lunghezza.

Regolazione: (vedi figura U2)

- Avvitare o svitare la vite ad esagono cavo **58** mediante una chiave adatta (3 mm) quanto necessario perché la gamba del calibro angolare sia a filo con la lama di taglio su tutta la lunghezza.

Se dopo la regolazione l'indicazione dei gradi **20** non dovesse trovarsi in una linea con la marcatura 45° della scala graduata **19** controllare prima ancora una volta la regolazione 0° per l'angolo obliquo e l'indicazione dei gradi. Ripetere quindi di nuovo l'impostazione dell'angolo obliquo 45°.

Trasporto (vedi figura V)

Prima del trasporto dell'elettrotensile devono essere effettuate le seguenti operazioni:

- Allentare la vite di fissaggio **25**, qualora dovesse essere avvitata. Tirare il braccio dell'utensile completamente in avanti ed avvitare di nuovo forte la vite di fissaggio.
- Avvitare la guida di profondità **23** completamente verso l'alto oppure ruotare indietro la leva **47** in senso orario fino all'arresto.
- Mettere l'elettrotensile nella posizione prevista per il trasporto.
- Rimuovere tutti gli accessori che non possono essere montati in modo fisso all'elettrotensile.
Per il trasporto, se possibile, mettere lame da taglio inutilizzate in un contenitore chiuso.
- Trasportare l'elettrotensile tenendolo per l'impugnatura per il trasporto **2** oppure facendo presa negli appositi profili **59** laterali del tavolo per troncane multiuso.

► **Trasportare l'elettrotensile sempre in due per evitare lesioni alla schiena.**

► **Trasportando l'elettrotensile utilizzare esclusivamente i dispositivi di trasporto e mai i dispositivi di protezione.**

Manutenzione ed assistenza**Manutenzione e pulizia**

► **Prima di qualunque intervento sull'elettrotensile estrarre la spina di rete dalla presa.**

Se nonostante gli accurati procedimenti di produzione e di controllo l'elettrotensile dovesse guastarsi, la riparazione va fatta effettuare da un punto di assistenza autorizzato per gli elettrotensili Bosch.

In caso di richieste o di ordinazione di pezzi di ricambio, comunicare sempre il codice prodotto a 10 cifre riportato sulla targhetta di fabbricazione dell'elettrotensile!

Pulizia

Per poter garantire buone e sicure operazioni di lavoro, tenere sempre pulite l'elettrotensile e le fessure di ventilazione.

La cuffia oscillante di protezione deve poter sempre muoversi liberamente e deve poter chiudersi sempre autonomamente. Per questo motivo, tenere sempre pulito il campo intorno alla cuffia di protezione oscillante.

Ogni volta dopo aver terminato un lavoro, eliminare sempre polvere e trucioli soffiando aria compressa oppure utilizzando un pennello.

Pulire regolarmente il rullo di scorrimento **7** e l'unità di illuminazione e l'unità laser (**45, 46**).

Accessori

Sacchetto per la polvere	2 605 411 222
Morsetto	2 608 040 205
Staffa di prolunga	2 607 001 978
Piastre di posizionamento	2 607 001 966

Lame per il taglio di legno e materiali in pannelli, pannelli e listelli

Lama di taglio 216 x 30 mm, 48 dentatura	2 608 640 641
---	---------------

Servizio di assistenza ed assistenza clienti

Il servizio di assistenza risponde alle Vostre domande relative alla riparazione ed alla manutenzione del Vostro prodotto nonché concernenti le parti di ricambio. Disegni in vista esplosa ed informazioni relative alle parti di ricambio sono consultabili anche sul sito:

www.bosch-pt.com

Il team assistenza clienti Bosch è a Vostra disposizione per rispondere alle domande relative all'acquisto, impiego e regolazione di apparecchi ed accessori.

Italia

Officina Elettrotensili
Robert Bosch S.p.A. c/o GEODIS
Viale Lombardia 18
20010 Arluno
Tel.: +39 (02) 36 96 26 63
Fax: +39 (02) 36 96 26 62
Fax: +39 (02) 36 96 86 77
E-Mail: officina.elettrotensili@it.bosch.com

Svizzera

Tel.: +41 (044) 8 47 15 13
Fax: +41 (044) 8 47 15 53

Smaltimento

Avviare ad un riciclaggio rispettoso dell'ambiente gli imballaggi, gli elettrotensili e gli accessori dismessi.

Non gettare elettrotensili dismessi tra i rifiuti domestici!

Solo per i Paesi della CE:



Conformemente alla norma della direttiva 2002/96/CE sui rifiuti di apparecchiature elettriche ed elettroniche (RAEE) ed all'attuazione del recepimento nel diritto nazionale, gli elettrotensili diven-

tati inservibili devono essere raccolti separatamente ed essere inviati ad una riutilizzazione ecologica.

Con ogni riserva di modifiche tecniche.

Veiligheidsvoorschriften

Algemene veiligheidswaarschuwingen voor elektrische gereedschappen

⚠ LET OP Bij het gebruik van elektrisch gereedschap moeten de volgende belangrijke veiligheidsmaatregelen in acht worden genomen ter bescherming tegen een elektrische schok en tegen verwondings- en brandgevaar.

Lees al deze voorschriften voordat u dit elektrische gereedschap gebruikt en bewaar deze veiligheidsvoorschriften goed.

Het in de veiligheidsvoorschriften gebruikte begrip „elektrisch gereedschap” heeft betrekking op elektrische gereedschappen voor gebruik op het stroomnet (met netsnoer) en op elektrische gereedschappen voor gebruik met een accu (zonder netsnoer).

1) Veiligheid van de werkomgeving

- a) **Houd uw werkomgeving schoon en goed verlicht.** Een rommelige of onverlichte werkomgeving kan tot ongevallen leiden.
- b) **Werk met het elektrische gereedschap niet in een omgeving met explosiegevaar waarin zich brandbare vloeistoffen, brandbare gassen of brandbaar stof bevinden.** Elektrische gereedschappen veroorzaken vonken die het stof of de dampen tot ontsteking kunnen brengen.
- c) **Houd kinderen en andere personen tijdens het gebruik van het elektrische gereedschap uit de buurt.** Wanneer u wordt afgeleid, kunt u de controle over het gereedschap verliezen.

2) Elektrische veiligheid

- a) **De aansluitstekker van het elektrische gereedschap moet in het stopcontact passen. De stekker mag in geen geval worden veranderd. Gebruik geen adapterstekkers in combinatie met geaarde elektrische gereedschappen.** Onveranderde stekkers en passende stopcontacten beperken het risico van een elektrische schok.

b) **Voorkom aanraking van het lichaam met geaarde oppervlakken, bijvoorbeeld van buizen, verwarmingen, fornuizen en koelkasten.** Er bestaat een verhoogd risico door een elektrische schok wanneer uw lichaam geaard is.

c) **Houd het gereedschap uit de buurt van regen en vocht.** Het binnendringen van water in het elektrische gereedschap vergroot het risico van een elektrische schok.

d) **Gebruik de kabel niet voor een verkeerd doel, om het elektrische gereedschap te dragen of op te hangen of om de stekker uit het stopcontact te trekken. Houd de kabel uit de buurt van hitte, olie, scherpe randen en bewegende gereedschappen.** Beschadigde of in de war geraakte kabels vergroten het risico van een elektrische schok.

e) **Wanneer u buitenshuis met elektrisch gereedschap werkt, dient u alleen verlengkabels te gebruiken die voor gebruik buitenshuis zijn goedgekeurd.** Het gebruik van een voor gebruik buitenshuis geschikte verlengkabel beperkt het risico van een elektrische schok.

f) **Als het gebruik van het elektrische gereedschap in een vochtige omgeving onvermijdelijk is, dient u een aardlekschakelaar te gebruiken.** Het gebruik van een aardlekschakelaar vermindert het risico van een elektrische schok.

3) Veiligheid van personen

- a) **Wees alert, let goed op wat u doet en ga met verstand te werk bij het gebruik van het elektrische gereedschap. Gebruik geen elektrisch gereedschap wanneer u moe bent of onder invloed staat van drugs, alcohol of medicijnen.** Een moment van onoplettendheid bij het gebruik van het elektrische gereedschap kan tot ernstige verwondingen leiden.

- b) Draag persoonlijke beschermende uitrusting. Draag altijd een veiligheidsbril.** Het dragen van persoonlijke beschermende uitrusting zoals een stofmasker, slip-vaste werkschoenen, een veiligheidshelm of gehoorbescherming, afhankelijk van de aard en het gebruik van het elektrische gereedschap, vermindert het risico van verwondingen.
- c) Voorkom per ongeluk inschakelen. Controleer dat het elektrische gereedschap uitgeschakeld is voordat u de stekker in het stopcontact steekt of de accu aansluit en voordat u het gereedschap opakt of draagt.** Wanneer u bij het dragen van het elektrische gereedschap uw vinger aan de schakelaar hebt of wanneer u het gereedschap ingeschakeld op de stroomvoorziening aansluit, kan dit tot ongevallen leiden.
- d) Verwijder instelgereedschappen of schroefslutels voordat u het elektrische gereedschap inschakelt.** Een instelgereedschap of sleutel in een draaiend deel van het gereedschap kan tot verwondingen leiden.
- e) Voorkom een onevenwichtige lichaamshouding. Zorg ervoor dat u stevig staat en steeds in evenwicht blijft.** Daardoor kunt u het elektrische gereedschap in onverwachte situaties beter onder controle houden.
- f) Draag geschikte kleding. Draag geen loshangende kleding of sieraden. Houd haren, kleding en handschoenen uit de buurt van bewegende delen.** Loshangende kleding, lange haren en sieraden kunnen door bewegende delen worden meegenomen.
- g) Wanneer stofafzuigings- of stofopvangvoorzieningen kunnen worden gemonteerd, dient u zich ervan te verzekeren dat deze zijn aangesloten en juist worden gebruikt.** Het gebruik van een stofafzuiging beperkt het gevaar door stof.

4) Zorgvuldige omgang met en zorgvuldig gebruik van elektrische gereedschappen

- a) Overbelast het gereedschap niet. Gebruik voor uw werkzaamheden het daarvoor bestemde elektrische gereedschap.** Met het passende elektrische gereedschap werkt u beter en veiliger binnen het aangegeven capaciteitsbereik.
- b) Gebruik geen elektrisch gereedschap waarvan de schakelaar defect is.** Elektrisch gereedschap dat niet meer kan worden in- of uitgeschakeld, is gevaarlijk en moet worden gerepareerd.
- c) Trek de stekker uit het stopcontact of neem de accu uit het elektrische gereedschap voordat u het gereedschap instelt, toebehoren wisselt of het gereedschap weglegt.** Deze voorzorgsmaatregel voorkomt onbedoeld starten van het elektrische gereedschap.
- d) Bewaar niet-gebruikte elektrische gereedschappen buiten bereik van kinderen. Laat het gereedschap niet gebruiken door personen die er niet mee vertrouwd zijn en deze aanwijzingen niet hebben gelezen.** Elektrische gereedschappen zijn gevaarlijk wanneer deze door onervaren personen worden gebruikt.
- e) Verzorg het elektrische gereedschap zorgvuldig. Controleer of bewegende delen van het gereedschap correct functioneren en niet vastklemmen en of onderdelen zodanig gebroken of beschadigd zijn dat de werking van het elektrische gereedschap nadelig wordt beïnvloed. Laat deze beschadigde onderdelen voor het gebruik repareren.** Veel ongevallen hebben hun oorzaak in slecht onderhouden elektrische gereedschappen.
- f) Houd snijdende inzetgereedschappen scherp en schoon.** Zorgvuldig onderhouden snijdende inzetgereedschappen met scherpe snijkanten klemmen minder snel vast en zijn gemakkelijker te geleiden.

g) Gebruik elektrisch gereedschap, toebehoren, inzetgereedschappen en dergelijke volgens deze aanwijzingen. Let daarbij op de arbeidsomstandigheden en de uit te voeren werkzaamheden. Het gebruik van elektrische gereedschappen voor andere dan de voorziene toepassingen kan tot gevaarlijke situaties leiden.

5) Service

a) Laat het elektrische gereedschap alleen repareren door gekwalificeerd en vakkundig personeel en alleen met originele vervangingsonderdelen. Daarmee wordt gewaarborgd dat de veiligheid van het gereedschap in stand blijft.

Veiligheidsvoorschriften voor radiaalzaagen

- ▶ **Het elektrische gereedschap wordt geleverd met een waarschuwingsplaatje in het Duits (in de weergave van het elektrische gereedschap op de pagina met afbeeldingen aangeduid met nummer 28).** Plak over de Duitse tekst van het waarschuwingsplaatje de meegeleverde sticker in uw eigen taal voordat u het gereedschap voor het eerst gebruikt.



- ▶ **Maak waarschuwingsstickers op elektrisch gereedschap nooit onleesbaar.**
- ▶ **Ga nooit op het elektrische gereedschap staan.** Er kunnen ernstige verwondingen optreden wanneer het elektrische gereedschap kantelt of wanneer u per ongeluk met het zaagblad in aanraking komt.
- ▶ **Controleer dat de beschermkap correct werkt en vrij kan bewegen.** Klem de beschermkap nooit in geopende toestand vast.

- ▶ **Verwijder nooit zaagresten, houtspanen en dergelijke uit de buurt van de plaats waar wordt gezaagd terwijl het elektrische gereedschap loopt.** Breng de gereedschaparm altijd eerst in de ruststand en schakel het elektrische gereedschap uit.

- ▶ **Beweeg het zaagblad alleen ingeschakeld naar het werkstuk.** Anders bestaat er gevaar voor een terugslag als het zaagblad in het werkstuk vasthaakt.

- ▶ **Houd grepen droog, schoon en vrij van olie en vet.** Vettige grepen met olie zijn glad en leiden tot het verlies van de controle over de kettingzaag.

- ▶ **Gebruik het elektrische gereedschap alleen als het werkoppervlak, buiten het te bewerken werkstuk, vrij is van alle instelgereedschappen, houtspanen en dergelijke.** Kleine stukken hout of andere voorwerpen die met het ronddraaiende zaagblad in contact komen, kunnen de bediener met hoge snelheid raken.

- ▶ **Houd de vloer vrij van houtspanen en materiaalresten.** U kunt uitglijden of struikelen.

- ▶ **Span het te bewerken werkstuk altijd vast. Bewerk geen werkstukken die te klein zijn om te worden vastgespannen.** De afstand van uw hand tot het ronddraaiende zaagblad is anders te klein.

- ▶ **Gebruik het elektrische gereedschap alleen voor de materialen die zijn aangegeven bij het gebruik volgens de bestemming.** Anders kan het elektrische gereedschap overbelast raken.

- ▶ **Als het zaagblad vastklemt, schakelt u het elektrische gereedschap uit en houdt u het werkstuk stil tot het zaagblad tot stilstand is gekomen. Het werkstuk mag pas worden bewogen als het zaagblad stil staat. Zo voorkomt u een terugslag.** Maak de oorzaak van het vastklemmen van het zaagblad ongedaan voordat u het elektrische gereedschap opnieuw start.

- ▶ **Gebruik geen stompe, gescheurde, verbogen of beschadigde zaagbladen.** Zaagbladen met stompe of verkeerd gerichte tanden veroorzaken door een te nauwe zaagopening een verhoogde wrijving, vastklemmen van het zaagblad of terugslag.
- ▶ **Gebruik altijd zaagbladen met de juiste maat en vorm (stervormig of rond) van het opnameboorgat.** Zaagbladen die niet bij de montagedelen van de zaagmachine passen, lopen niet rond en leiden tot het verliezen van de controle.
- ▶ **Gebruik geen zaagbladen van hooggeleerd sneldraaistaal (HSS-staal).** Dergelijke zaagbladen kunnen gemakkelijk breken.
- ▶ **Pak het zaagblad na de werkzaamheden niet vast voordat het afgekoeld is.** Het zaagblad wordt tijdens de werkzaamheden zeer heet.
- ▶ **Gebruik het gereedschap nooit zonder de inlegplaat. Vervang een defecte inlegplaat.** Zonder een correct werkende inlegplaat kunt u zich aan het zaagblad verwonden.
- ▶ **Controleer de kabel regelmatig en laat een beschadigde kabel alleen door een erkende servicewerkplaats voor Bosch elektrische gereedschappen repareren. Vervang een beschadigde verlengkabel.** Daarmee wordt gewaarborgd dat de veiligheid van het elektrische gereedschap in stand blijft.
- ▶ **Bewaar het elektrische gereedschap als u het niet gebruikt op een veilige plaats. Bewaar het op een droge en afsluitbare plaats.** Daarmee voorkomt u dat het elektrische gereedschap tijdens het bewaren beschadigd of door onervaren personen bediend wordt.
- ▶ **Richt de laserstraal niet op personen of dieren en kijk niet zelf in de laserstraal.** Dit elektrische gereedschap brengt laserstraling van laserklasse 2 volgens EN 60825-1 voort. Daardoor kunt u personen verblinden.
- ▶ **Vervang de ingebouwde laser niet door een laser van een ander type.** Van een laser die niet bij dit elektrische gereedschap past, kunnen gevaren voor personen uitgaan.
- ▶ **Zet het werkstuk vast.** Een met spanvoorzieningen of een bankschroef vastgehouden werkstuk wordt beter vastgehouden dan u met uw hand kunt doen.
- ▶ **Verlaat het gereedschap nooit voordat het volledig tot stilstand is gekomen.** Uitlopende inzetgereedschappen kunnen verwondingen veroorzaken.
- ▶ **Gebruik het elektrische gereedschap niet met een beschadigde kabel. Raak de beschadigde kabel niet aan en trek de stekker uit het stopcontact als de kabel tijdens de werkzaamheden wordt beschadigd.** Beschadigde kabels vergroten het risico van een elektrische schok.

Symbolen

De volgende symbolen kunnen voor het gebruik van het elektrische gereedschap van belang zijn. Zorg ervoor dat u de symbolen en hun betekenis herkent. Het juiste begrip van de symbolen helpt u het elektrische gereedschap goed en veilig te gebruiken.

Symbol	Betekenis
	▶ Laserstraling Staar niet in de straal Klasse 2 laser product
	▶ Draag een veiligheidsbril.





Symbol

Betekenis



- ▶ **Draag een gehoorbescherming.** De blootstelling aan lawaai kan gehoorverlies tot gevolg hebben.



- ▶ **Draag een stofmasker.**



- ▶ **Houd uw handen uit de buurt van de zaagomgeving terwijl het elektrische gereedschap loopt.** Bij aanraking van het zaagblad bestaat verwondingsgevaar.



- ▶ **Gevarenbereik! Houd handen, vingers en armen zo veel mogelijk uit de buurt.**



Let op de afmetingen van het zaagblad. De gatdiameter moet zonder speling op de uitgaande as passen. Gebruik geen reducerstukken of adaptors.

**Alleen voor landen van de EU:**

Gooi elektrische gereedschappen niet bij het huisvuil. Volgens de Europese richtlijn 2002/96/EG over elektrische en elektronische oude apparaten en de omzetting van de richtlijn in nationaal recht moeten niet meer bruikbare elektrische gereedschappen apart worden ingezameld en op een voor het milieu verantwoorde wijze worden hergebruikt.

Product- en vermogensbeschrijving



Lees alle veiligheidswaarschuwingen en alle voorschriften. Als de waarschuwingen en voorschriften niet worden opgevolgd, kan dit een elektrische schok, brand of ernstig letsel tot gevolg hebben.

Gebruik volgens bestemming

Het elektrische gereedschap is bestemd voor gebruik als staand gereedschap voor het met een rechte zaaglijn schulpen en afkorten van hout alsmede van spaan- en vezelplaat. Daarbij zijn horizontale verstekhoeken van -50° tot $+58^\circ$ en verticale verstekhoeken van 0° tot 45° mogelijk.

Met geschikte zaagbladen kunnen aluminium en andere lichte metalen worden gezaagd.

Afgebeelde componenten

De componenten zijn genummerd zoals op de afbeeldingen van het elektrische gereedschap op de pagina's met afbeeldingen.

- | | |
|---|---|
| <ul style="list-style-type: none"> 1 Afkortvoorziening 2 Transportgreep 3 Beschermkap 4 Aan/uit-schakelaar 5 Handgreep 6 Pendelbeschermkap 7 Glijrol 8 Zaagtafel 9 Schaalverdeling voor verstekhoek (horizontaal) 10 Inlegplaat 11 Vastzetknop voor verstekhoek naar wens (horizontaal) 12 Hendel voor voorinstelling verstekhoek (horizontaal) 13 Hoekaanduiding (horizontaal) 14 Inkepingen voor standaardverstekhoek 15 Boorgaten voor montage 16 Boorgaten voor lijmkleem 17 Verlengbeugel* 18 Aanslagrail 19 Schaalverdeling voor verstekhoek (verticaal) 20 Hoekaanduiding (verticaal) 21 Spangreep voor verstekhoek naar wens (verticaal) 22 Spaanafvoer 23 Diepteaanslag 24 Inbusbouten (6 mm) van de aanslagrail 25 Vastzetschroef van de afkortvoorziening 26 Inbussleutel (6 mm)/ kruiskopschroevendraaier 27 Transportvergrendeling 28 Laser-waarschuwingsplaatje 29 Schakelaar voor snijlijnmartering („Laser“) 30 Schakelaar voor verlichting („Light“) | <ul style="list-style-type: none"> 31 Kantelbeveiliging 32 Contramoer van kantelbeveiliging 33 Kantelbeveiligingsbeugel 34 Stofzak 35 Blokkeerhendel 36 Kruiskopschroef (bevestiging pendelbeschermkap) 37 Blokkering uitgaande as 38 Inbusbout (6 mm) voor zaagbladbevestiging 39 Spanflens 40 Zaagblad 41 Binnenste spanflens 42 Lijmklem 43 Vleugelschroef 44 Draadeind 45 Verlichtingseenheid 46 Lasereenheid 47 Hendel voor diepteaanslag 48 Schroeven voor inlegplaat 49 Rubber dopje 50 Stelschroef voor laserpositionering (paralleliteit) 51 Stelschroef voor laserpositionering (gelijkliggen) 52 Schroeven voor laserbeschermingskap 53 Laserbeschermingskap 54 Stelschroef voor laserpositionering (zijwaartse afwijking) 55 Schroef voor hoekaanduiding (horizontaal) 56 Schroef voor hoekaanduiding (verticaal) 57 Inbusbout (3 mm) voor standaardverstekhoek 0° (verticaal) 58 Inbusbout (3 mm) voor standaardverstekhoek 45° (verticaal) 59 Greepuitparingen <p>* Niet elk afgebeeld en beschreven toebehoren wordt standaard meegeleverd. Het volledige toebehoren vindt u in ons toebehorenprogramma.</p> |
|---|---|

Technische gegevens

Radiaalzaag	GCM 8 S Professional	
Zaaknummer		3 601 L16 0..
Opgenomen vermogen	W	1400
Onbelast toerental	min ⁻¹	5000
Lasertype	nm	650
	mW	< 1
Laserklasse		2
Gewicht volgens EPTA-Procedure 01/2003	kg	15
Isolatieklasse		□/II

Toegestane werkstukmaten (maximaal/minimaal) zie pagina 139.

Inschakeling veroorzaakt een kortdurende spanningsdaling. Bij ongunstige voorwaarden van het stroomnet kunnen nadelige gevolgen voor andere machines of apparaten optreden. Bij netimpedanties kleiner dan 0,24 ohm worden geen storingen verwacht.

De gegevens gelden voor nominale spanningen [U] 230 V. Bij afwijkende spanningen en bij per land verschillende uitvoeringen kunnen deze gegevens afwijken.

Let op het zaaknummer op het typeplaatje van het elektrische gereedschap. De handelsbenamingen van sommige elektrische gereedschappen kunnen afwijken.

Afmetingen voor geschikte zaagbladen

Zaagbladdiameter	mm	210–216
Bladdikte	mm	1,5–2,8
Boorgatdiameter	mm	30

Informatie over geluid en trillingen

Meetwaarden voor geluid bepaald volgens EN 61029.

Het A-gewogen geluidsniveau van het gereedschap bedraagt kenmerkend: geluidsdrukniveau 98 dB(A); geluidsvermogeniveau 111 dB(A). Onzekerheid K=3 dB.

Draag een gehoorbescherming.

Trillingsemissiewaarden (vectorsom van drie richtingen) bepaald volgens EN 61029: trillingsemissiewaarde $a_h < 2,5 \text{ m/s}^2$, onzekerheid $K = 1,5 \text{ m/s}^2$.

Het in deze gebruiksaanwijzing vermelde trillingsniveau is gemeten met een volgens EN 61029 genormeerde meetmethode en kan worden gebruikt om elektrische gereedschappen met elkaar te vergelijken. Het is ook geschikt voor een voorlopige inschatting van de trillingsbelasting.

Het aangegeven trillingsniveau representeert de voornaamste toepassingen van het elektrische gereedschap. Als echter het elektrische gereedschap wordt gebruikt voor andere toepassingen, met afwijkende inzetgereedschappen of onvoldoende onderhoud, kan het trillingsniveau afwijken. Dit kan de trillingsbelasting gedurende de gehele arbeidsperiode duidelijk verhogen. Voor een nauwkeurige schatting van de trillingsbelasting moet ook rekening worden gehouden met de tijd waarin het gereedschap uitgeschakeld is, of waarin het gereedschap wel loopt, maar niet werkelijk wordt gebruikt. Dit kan de trillingsbelasting gedurende de gehele arbeidsperiode duidelijk verminderen.

Leg aanvullende veiligheidsmaatregelen ter bescherming van de bediener tegen het effect van trillingen vast, zoals: Onderhoud van elektrische gereedschappen en inzetgereedschappen, warm houden van de handen, organisatie van het arbeidsproces.

Conformiteitsverklaring

Wij verklaren als alleen verantwoordelijke dat het onder „Technische gegevens” beschreven product voldoet aan de volgende normen en normatieve documenten: EN 61029, EN 60825-1 volgens de bepalingen van de richtlijnen 2004/108/EG en 2006/42/EG.

Technisch dossier bij:
Robert Bosch GmbH, Dept. PT/ESC,
D-70745 Leinfelden-Echterdingen

Dr. Egbert Schneider Dr. Eckerhard Strötgen
Senior Vice President Head of Product
Engineering Certification

Rpa. Schneider i.v. Strötgen

Robert Bosch GmbH, Power Tools Division
D-70745 Leinfelden-Echterdingen
Leinfelden, 13.01.2010

Montage

- ▶ **Voorkom per ongeluk starten van het elektrische gereedschap. Tijdens de montage en bij alle werkzaamheden aan het elektrische gereedschap mag de stekker niet zijn aangesloten op de stroomvoorziening.**

Meegelieferd

Controleer voor de eerste ingebruikneming van het elektrische gereedschap of alle hierna vermelde onderdelen zijn meegeleverd:

- Radiaalzaag met vooraf gemonteerd zaagblad
- Stofzak **34**
- Lijmklem **42**
- Inbussleutel/kruiskopschroevendraaier **26**

Opmerking: Controleer het elektrische gereedschap op eventuele beschadigingen. Voordat u het elektrische gereedschap verder gebruikt, dient u veiligheidsvoorzieningen en licht beschadigde onderdelen zorgvuldig te controleren op hun juiste werking volgens de voorschriften. Controleer of de bewegende delen goed werken en niet vastklemmen en of er on-

derdelen beschadigd zijn. Alle onderdelen moeten juist gemonteerd zijn en aan alle voorwaarden voldoen om een correcte werking te waarborgen.

Laat beschadigde beschermingsvoorzieningen en onderdelen door een erkend en gespecialiseerd bedrijf op deskundige wijze repareren of vervangen.

Stationaire of flexibele montage

- ▶ **Om een veilig gebruik te waarborgen, dient u het elektrische gereedschap voor het gebruik op een egaal en stabiel werkoppervlak (bijv. een werkbank) te monteren.**

Montage op een werkoppervlak (zie afbeeldingen A1 – A2)

- Bevestig het elektrische gereedschap met een geschikte schroefverbinding op het werkoppervlak. Daartoe dienen de boorgaten **15**.

of

- Span het elektrische gereedschap aan de machinevoeten op het werkoppervlak vast met in de handel verkrijgbare lijmklemmen.

Montage op een Bosch-werktafel

De GTA-werktafels van Bosch bieden het elektrische gereedschap houvast op elke ondergrond door in hoogte verstelbare voeten. De werkstuksteunen van de werktafels dienen ter ondersteuning van lange werkstukken.

- ▶ **Lees alle waarschuwingen en aanwijzingen die bij de werktafel zijn gevoegd.** Als de waarschuwingen en aanwijzingen niet in acht worden genomen, kan dit een elektrische schok, brand en/of ernstig letsel tot gevolg hebben.
- ▶ **Bouw de werktafel correct op voordat u het elektrische gereedschap monteert.** Een juiste opbouw is van belang om het risico van bezwijken te voorkomen.
- Monteer het elektrische gereedschap in de transportstand op de werktafel.

Flexibele opstelling (niet geadviseerd!) (zie afbeelding B)

Als het in uitzonderingsgevallen niet mogelijk is om het elektrische gereedschap op een vlak en stabiel werkoppervlak te monteren, kunt u het provisorisch met de kantelbeveiliging opstellen.

- ▶ **Zonder de kantelbeveiliging staat het elektrische gereedschap niet zeker en kan het kantelen, vooral bij het zagen van een maximale verstekhoek.**
- Trek de kantelbeveiligingsbeugel **33** tot aan de aanslag naar voren toe naar buiten.
- Draai de kantelbeveiliging **31** zo ver naar binnen of naar buiten tot het elektrische gereedschap recht op het werkoppervlak staat. Vergrendel deze positie met de contraoer **32**.

Afzuiging van stof en spanen

Stof van materialen zoals loodhoudende verf, enkele houtsoorten, mineralen en metaal kunnen schadelijk voor de gezondheid zijn. Aanraking of inademing van stof kan leiden tot allergische reacties en/of ziekten van de ademwegen van de gebruiker of personen die zich in de omgeving bevinden.

Bepaalde soorten stof, bijvoorbeeld van eiken- en beukenhout, gelden als kankerverwekkend, in het bijzonder in combinatie met toevoegingsstoffen voor houtbehandeling (chromaat en houtbeschermsmiddelen). Asbesthoudend materiaal mag alleen door bepaalde vakmensen worden bewerkt.

- Gebruik altijd een stofafzuiging.
- Zorg voor een goede ventilatie van de werkplek.
- Er wordt geadviseerd om een ademmasker met filterklasse P2 te dragen.

Neem de in uw land geldende voorschriften voor de te bewerken materialen in acht.

- ▶ **Voorkom ophoping van stof op de werkplek.** Stof kan gemakkelijk ontbranden.

De afzuiging van stof en spanen kan geblokkeerd worden door stof, spanen of fragmenten van het werkstuk.

- Schakel het elektrische gereedschap uit en trek de stekker uit het stopcontact.

- Wacht tot het zaagblad volledig tot stilstand is gekomen.
- Stel de oorzaak van de blokkering vast en maak deze ongedaan.

Eigen afzuiging (zie afbeelding C)

Voor het eenvoudig opvangen van spanen gebruikt u de meegeleverde stofzak **34**.

- ▶ **Controleer en reinig de stofzak na elk gebruik.**
- ▶ **Verwijder de stofzak bij het zagen van aluminium, om brandgevaar te voorkomen.**
- Druk de klem van de stofzak **34** samen en stulp de stofzak of de spaanafvoer **22**. De klem moet in de groef van de spaanafvoer grijpen.

De stofzak mag tijdens het zagen nooit met bewegende delen van het gereedschap in aanraking komen.

Maak de stofzak op tijd leeg.

Externe afzuiging

Voor de afzuiging kunt u aan de spaanafvoer **22** ook een stofzuigerslang (Ø 36 mm) aansluiten.

- Verbind de stofzuigerslang met de spaanafvoer **22**.

De stofzuiger moet geschikt zijn voor het te bewerken materiaal.

Gebruik bij het afzuigen van voor de gezondheid bijzonder gevaarlijk, kankerverwekkend of droog stof een speciale zuiger.

Inzetgereedschap wisselen (zie afbeelding D1–D4)

- ▶ **Trek altijd voor werkzaamheden aan het elektrische gereedschap de stekker uit het stopcontact.**
- ▶ **Draag werkhandschoenen bij de montage van het zaagblad.** Bij het aanraken van het zaagblad bestaat verwondingsgevaar.

Gebruik alleen zaagbladen met een maximaal toegestaan toerental dat hoger is dan het onbelast toerental van het elektrische gereedschap.

Gebruik alleen zaagbladen die voldoen aan de in deze gebruiksaanwijzing vermelde specificaties, volgens EN 847-1 zijn gecontroleerd en overeenkomstig zijn gemarkeerd.

Gebruik alleen zaagbladen die door de fabrikant van het elektrische gereedschap geadviseerd zijn en die geschikt zijn voor het materiaal dat u wilt bewerken.

Zaagblad demonteren

- Druk op de blokkeerhendel **35** en draai de pendelbeschermkap **6** tot aan de aanslag naar achteren
- Draai de schroef **36** met de meegeleverde kruiskopschroevendraaier **26** zo ver tot u ook de bevestiging van de pendelbeschermkap tot aan de aanslag naar achteren kunt draaien
- Draai de inbusbout **38** met de meegeleverde inbusleutel **26** en druk tegelijkertijd op de asblokkering **37** tot deze vastklikt
- Houd de asblokkering **37** ingedrukt en draai de schroef **38** met de klok mee naar buiten (linkse schroefdraad!).
- Neem de spanflens **39** van de as.
- Verwijder het zaagblad **40**.

Zaagblad monteren

Reinig indien nodig voor de montage alle te monteren delen.

- Zet het nieuwe zaagblad op de binnenste spanflens **41**.
- ▶ **Let er bij de montage op dat de snijrichting van de tanden (richting van de pijl op het zaagblad) overeenkomt met de richting van de pijl op de beschermkap.**
- Breng de spanflens **39** en de schroef **38** aan. Druk op de asblokkering **37** tot deze vastklikt en draai de schroef tegen de richting van de wijzers van de klok vast.
- Bevestig de pendelbeschermkap **6** opnieuw (draai de schroef **36** vast).
- Druk op de blokkeerhendel **35** en beweeg de pendelbeschermkap **6** weer omlaag.

Gebruik

- ▶ **Trek altijd voor werkzaamheden aan het elektrische gereedschap de stekker uit het stopcontact.**

Transportvergrendeling (zie afbeelding E)

Dankzij de transportvergrendeling **27** kunt u het elektrische gereedschap gemakkelijker vervoeren.

Elektrisch gereedschap ontgrendelen (werkstand)

- Duw de gereedschaparm aan de handgreep **5** iets omlaag om de transportbeveiliging **27** te ontlasten.
- Trek de transportvergrendeling **27** helemaal naar buiten.
- Beweeg de gereedschaparm langzaam omhoog.

Elektrisch gereedschap vergrendelen (transportstand)

- Draai de vastzetschroef **25** los als deze is vastgedraaid. Trek de gereedschaparm helemaal naar voren en draai de vastzetschroef weer vast.
- Schroef de diepteaanslag **23** helemaal omhoog. (zie „Diepteaanslag instellen”, pagina 140)
- Draai voor het vergrendelen van de zaagtafel **8** de vastzetknop **11** aan.
- Druk op de vergrendelingshendel **35** en draai tegelijkertijd de gereedschaparm aan de handgreep **5** omlaag.
- Geleid de gereedschaparm zover omlaag tot de transportvergrendeling **27** helemaal naar binnen kan worden geduwd.

Werkvoorbereiding

Werkstuk bevestigen (zie afbeelding F)

Span het werkstuk altijd vast om een optimale arbeidsveiligheid te waarborgen. Bewerk geen werkstukken die te klein zijn om te worden vastgespannen.

- Duw het werkstuk stevig tegen de aanslagrail **18**.
- Steek de meegeleverde lijmkleem **42** in een van de daarvoor voorziene boorgaten **16**.
- Draai de vleugelschroef **43** los en pas de lijmkleem aan het werkstuk aan. Draai de vleugelschroef weer vast.
- Span het werkstuk vast door aan het draaideind **44** te draaien.

Verstekhoek instellen

Om nauwkeurig te kunnen zagen, dient u na intensief gebruik de basisinstellingen van het elektrische gereedschap te controleren en indien nodig in te stellen (zie „Basisinstellingen controleren en instellen”, pagina 143).

- ▶ **Draai de vastzetknop 11 voor het zagen altijd stevig vast.** Het zaagblad kan anders in het werkstuk schuin wegdraaien.

Horizontale verstekhoek instellen (zie afbeelding G)

De horizontale verstekhoek kan in een bereik van 50° (linkerzijde) tot 58° (rechterzijde) worden ingesteld.

- Draai de vastzetknop **11** los wanneer deze is vastgedraaid.
- Trek aan de hendel **12** en draai de zaagtafel **8** tot de hoekaanduiding **13** de gewenste verstekhoek aangeeft.
- Draai de vastzetknop **11** weer vast.

Voor het snel en nauwkeurig instellen van vaak gebruikte verstekhoeken is de zaagtafel van inkepingen **14** voorzien:

Links	Rechts
0°	
15°; 22,5°; 30°; 45°	15°; 22,5°; 30°; 45°

- Draai de vastzetknop **11** los wanneer deze is vastgedraaid.
- Trek aan de hendel **12** en draai de zaagtafel **8** tot aan de gewenste inkeping naar links of naar rechts.
- Laat vervolgens de hendel weer los. De hendel moet merkbaar in de inkeping vastklikken.

Verticale verstekhoek instellen (zie afbeelding H)

De verticale verstekhoek kan in een bereik van 0° tot 45° worden ingesteld.

- Maak de spangreep **21** los.
- Draai de gereedschaparm aan de handgreep **5** tot de hoekaanduiding **20** de gewenste verstekhoek aangeeft.
- Houd de gereedschaparm in deze stand en draai de spangreep **21** weer vast.

Voor het snel en nauwkeurig instellen van de standaardhoeken 0° en 45° zijn op het machinehuis eindaanslagen voorzien.

- Draai de gereedschaparm aan de handgreep **5** tot aan de aanslag naar rechts (0°) of tot aan de aanslag naar links (45°).

Ingebruikneming

- ▶ **Let op de netspanning! De spanning van de stroombron moet overeenkomen met de gegevens op het typeplaatje van het elektrische gereedschap. Met 230 V aangeduide elektrische gereedschappen kunnen ook met 220 V worden gebruikt.**

Inschakelen (zie afbeelding I)

- Als u het gereedschap wilt **inschakelen** trekt u de aan/uit-schakelaar **4** in de richting van de handgreep **5**.

Opmerking: Om veiligheidsredenen kan de aan/uitschakelaar **4** van de machine niet worden vergrendeld, maar moet deze tijdens het gebruik voortdurend ingedrukt blijven. Alleen door het indrukken van de blokkeerhendel **35** kunt u de gereedschaparm omlaag bewegen.

- Als u wilt **zagen**, moet u daarom de blokkeerhendel **35** indrukken terwijl u aan de aan/uitschakelaar trekt.

Uitschakelen

- Als u het gereedschap wilt **uitschakelen** laat u de aan/uit-schakelaar **4** los.

Tips voor de werkzaamheden

Algemene aanwijzingen voor het zagen

- ▶ **Elke keer wanneer u zaagt, moet u eerst controleren dat het zaagblad op geen enkel moment de aanslagrail, lijkklemmen of andere gereedschapsdelen kan aanraken. Verwijder eventueel gemonteerde hulpgeleiders of pas deze op de juiste wijze aan.**

Bescherm het zaagblad tegen schokken en stoten. Oefen geen zijwaartse druk op het zaagblad uit.

Bewerk geen kromgetrokken werkstukken. Het werkstuk moet altijd een rechte rand hebben om tegen de aanslagrail te leggen.

Ondersteun het vrije einde van een lang werkstuk, bijvoorbeeld door er iets onder te leggen. Als u de zaagtafel verder wilt verbreden, kunt u links en rechts op het elektrische gereedschap een verlengbeugel **17** (toebehoren) monteren.

Werkomgeving verlichten (zie afbeelding J)

Zorg ervoor dat uw directe werkomgeving voldoende verlicht is.

- Schakel daarvoor de verlichtingseenheid **45** met de schakelaar **30** in.

Zaaglijn markeren (zie afbeelding K)

Een laserstraal geeft de zaaglijn van het zaagblad aan. Daardoor kunt u het werkstuk voor het zagen nauwkeurig positioneren zonder de pen-delbeschermer te openen.

- Schakel daarvoor de laserstraal met de schakelaar **29** in.
- Stel uw markering op het werkstuk aan de rechterkant van de laserlijn af.

Opmerking: Controleer voor het zagen of de zaaglijn nog correct wordt aangegeven (zie „Laser instellen”, pagina 143). De laserstraal kan bijvoorbeeld door de trillingen bij intensief gebruik worden verstoord.

Positie van de bediener (zie afbeelding L)

- ▶ **Ga niet op één lijn met het zaagblad vóór het elektrische gereedschap staan, maar altijd opzij van het zaagblad.** Zo is uw lichaam beschermd tegen een mogelijke terugslag.
- Houd uw handen, vingers en armen uit de buurt van het ronddraaiende zaagblad.
- Houd uw armen niet gekruist voor de gereedschaparm.

Toegestane werkstukmaten

Maximale werkstukmaten:

Verstekhoek		Hoogte x breedte [mm]
Horizontaal	Verticaal	
90°	90°	60 x 270
45°	90°	60 x 190
90°	45°	42 x 270

Minimale werkstukmaten

(= alle werkstukken die met de meegeleverde lijklem **42** links of rechts van het zaagblad kunnen worden vastgespannen):

185 x 40 mm (lengte x breedte)

Max. zaagdiepte (90°/90°): 60 mm

Inlegplaten vervangen (zie afbeelding M)

De rode inlegplaten **10** kunnen na langdurig gebruik van het elektrische gereedschap verslijten.

Vervang defecte inlegplaten.

- Zet het elektrische gereedschap in de werkstand.
- Draai de schroeven **48** met de meegeleverde kruiskopschroevendraaier uit en verwijder de oude inlegplaten.
- Leg de nieuwe rechter inlegplaat in.
- Draai de inlegplaat met de schroeven **48** zo ver mogelijk naar rechts vast, zodat het zaagblad over de hele lengte van de mogelijke afkortbeweging niet met de inlegplaat in aanraking komt.
- Herhaal deze stappen voor de nieuwe linker inlegplaat.

Zagen

Zagen zonder afkortbeweging (kappen) (zie afbeelding O)

- Voor het zagen zonder trekkende beweging (kleine werkstukken) dient u de vastzetschroef **25** los te draaien, als deze vastgedraaid is. Duw de gereedschaparm tot aan de aanslag in de richting van de aanslagrail **18** en draai de vastzetschroef **25** weer vast.
- Span het werkstuk overeenkomstig de afmetingen vast.
- Stel de gewenste verstekhoek in.
- Schakel het elektrische gereedschap in.
- Druk de blokkeerhendel **35** in en beweeg de gereedschaparm met de handgreep **5** langzaam omlaag.
- Zaag het werkstuk met een gelijkmatige voorwaartse beweging door.
- Schakel het elektrische gereedschap uit en wacht tot het zaagblad volledig tot stilstand is gekomen.
- Beweeg de gereedschaparm langzaam omhoog.

Zagen met afkortbeweging

- Voor het zagen met behulp van de afkortvoorziening **1** (brede werkstukken) dient u de vastzetschroef **25** los te maken wanneer deze is vastgedraaid.
- Span het werkstuk overeenkomstig de afmetingen vast.
- Stel de gewenste verstekhoek in.
- Draai de gereedschaparm zo ver van de aanslagrail **18** weg tot het zaagblad zich voor het werkstuk bevindt.
- Schakel het elektrische gereedschap in.
- Druk de blokkeerhendel **35** in en beweeg de gereedschaparm met de handgreep **5** langzaam omlaag.
- Duw nu de gereedschaparm in de richting van de aanslagrail **18** en zaag het werkstuk met gelijkmatige voorwaartse beweging door.
- Schakel het elektrische gereedschap uit en wacht tot het zaagblad volledig tot stilstand is gekomen.
- Beweeg de gereedschaparm langzaam omhoog.

Diepteanslag instellen (groef zagen) (zie afbeelding N)

De diepteanslag moet worden versteld als u een groef wilt zagen.

- Draai de hendel **47** tegen de wijzers van de klok in tot de hendel niet meer verder kan (ca. 90°).
- Schroef de diepteanslag **23** tegen de richting van de wijzers van de klok helemaal omhoog.
- Zet de gereedschaparm met de handgreep **5** in de gewenste stand.
- Schroef de diepteanslag in de richting van de wijzers van de klok tot het einde van de schroef de hendel **47** raakt.
- Beweeg de gereedschaparm langzaam omhoog.
- Als u opnieuw de volledige zaagdiepte wilt krijgen, draait u de hendel **47** met de wijzers van de klok mee terug tot de hendel niet meer verder kan.

Speciale werkstukken

Zet vooral gebogen of ronde werkstukken voor het zagen goed vast, zodat deze niet kunnen wegglijden. Bij de zaaglijn mag geen spleet tussen werkstuk, aanslagrail en zaagtafel ontstaan. Maak indien nodig speciale houders.

Profielplinten (vloer- of plafondplinten) bewerken

Profielplinten kunt u op twee verschillende manieren bewerken:



- tegen de aanslagrail geplaatst,
- plat op de zaagtafel liggend.

Bovendien kunt u afhankelijk van de breedte van de profielplint met of zonder trekbeweging zagen.

Probeer de ingestelde verstekhoek altijd eerst uit op een stuk afvalhout.

Vloerplinten

De volgende tabel bevat aanwijzingen voor het bewerken van vloerplinten.

Instellingen		Tegen aanslagrail geplaatst		Plat op de zaagtafel liggend	
Verticale verstekhoek		0°		45°	
Vloerplint		Linkerzijde	Rechterzijde	Linkerzijde	Rechterzijde
 Binnenkant	Horizontale verstekhoek	45° Links	45° Rechts	0°	0°
	Positionering van het werkstuk	Onderkant op zaagtafel	Onderkant op zaagtafel	Bovenkant tegen aanslagrail	Onderkant tegen aanslagrail
	Gereed werkstuk bevindt zich Links van zaagsnede	... Rechts van zaagsnede	... Links van zaagsnede	... Links van zaagsnede
 Buitenkant	Horizontale verstekhoek	45° Rechts	45° Links	0°	0°
	Positionering van het werkstuk	Onderkant op zaagtafel	Onderkant op zaagtafel	Onderkant tegen aanslagrail	Bovenkant tegen aanslagrail
	Gereed werkstuk bevindt zich Rechts van zaagsnede	... Links van zaagsnede	... Rechts van zaagsnede	... Rechts van zaagsnede

Plafondplinten (Amerikaanse maat)

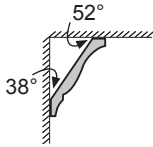

Wanneer u de plat op de zaagtafel liggende plafondplinten wilt bewerken, moet u de standaardverstekhoek 31,6° (horizontaal) en 33,9° (verticaal) instellen. De volgende tabel bevat aanwijzingen voor het bewerken van plafondplinten.

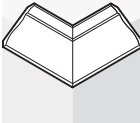
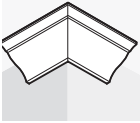
Instellingen		Tegen aanslagrail geplaatst		Plat op de zaagtafel liggend	
Verticale verstekhoek		0°		33,9°	
Plafondplint		Linkerzijde	Rechterzijde	Linkerzijde	Rechterzijde
 Binnenkant	Horizontale verstekhoek	45° Rechts	45° Links	31,6° Rechts	31,6° Links
	Positionering van het werkstuk	Onderkant tegen aanslagrail	Onderkant tegen aanslagrail	Bovenkant tegen aanslagrail	Onderkant tegen aanslagrail
	Gereed werkstuk bevindt zich Rechts van zaagsnede	... Links van zaagsnede	... Links van zaagsnede	... Links van zaagsnede
 Buitenkant	Horizontale verstekhoek	45° Links	45° Rechts	31,6° Links	31,6° Rechts
	Positionering van het werkstuk	Onderkant tegen aanslagrail	Onderkant tegen aanslagrail	Onderkant tegen aanslagrail	Bovenkant tegen aanslagrail
	Gereed werkstuk bevindt zich Rechts van zaagsnede	... Links van zaagsnede	... Rechts van zaagsnede	... Rechts van zaagsnede

Basisinstellingen controleren en instellen

► Trek altijd voor werkzaamheden aan het elektrische gereedschap de stekker uit het stopcontact.

Om nauwkeurig zagen te waarborgen, dient u na intensief gebruik de basisinstellingen van het elektrische gereedschap te controleren en indien nodig in te stellen.

Daarvoor is ervaring en speciaal gereedschap vereist.

De Bosch-klantenservice voert deze werkzaamheden snel en vakkundig uit.

Laser instellen

- Zet het elektrische gereedschap in de werkstand.
- Draai de zaagtafel **8** tot aan de inkeping **14** voor 0°. De hendel **12** moet merkbaar in de inkeping vastklikken.

Controleren: (zie afbeelding P1)

- Teken op het werkstuk een rechte zaaglijn.
- Druk de blokkeerhendel **35** in en beweeg de gereedschaparm met de handgreep **5** langzaam omlaag.
- Stel het werkstuk zo af dat de tanden van het zaagblad en de zaaglijn op één lijn liggen.
- Houd het werkstuk in deze stand vast en beweeg de gereedschaparm langzaam weer omhoog.
- Span het werkstuk vast.
- Schakel de laserstraal met de schakelaar **29** in.

De laserstraal moet over de gehele lengte met de zaaglijn op het werkstuk aansluiten, ook als de gereedschaparm omlaag wordt bewogen.

Parallelliteit instellen: (zie afbeelding P2)

- Open het rubber kapje **49**.
- Draai de stelschroef **50** met een geschikte schroevendraaier tot de laserstraal over de gehele lengte parallel aan de zaaglijn op het werkstuk loopt.

Aansluiting instellen: (zie afbeelding P3)

- Draai de stelschroef **51** met de meegeleverde kruiskopschroevendraaier tot de parallelle laserstraal over de hele lengte aansluit op de zaaglijn op het werkstuk.

Als u tegen de klok in draait, beweegt de laserstraal van links naar rechts. Als u met de klok mee draait, beweegt de laserstraal van rechts naar links.

Instellen van de zijwaartse afwijking bij het bewegen van de gereedschaparm:

(zie afbeelding P4)

- Draai de drie schroeven **52** van het laserbeschermkapje **53** met de meegeleverde kruiskopschroevendraaier los.
- Draai de pendelbeschermkap **6** helemaal naar achteren en til de laserbeschermkap opmhoog.
- Draai de stelschroef **54** met de meegeleverde kruiskopschroevendraaier in de richting van de wijzers van de klok wanneer de laserstraal bij het omlaag bewegen van de gereedschaparm **naar links beweegt**. Draai de stelschroef **54** tegen de richting van de wijzers van de klok als de laserstraal **naar rechts beweegt**.
- Controleer na het instellen opnieuw de aansluiting op de zaaglijn. Stel indien nodig de laserstraal met de stelschroef **51** nogmaals af.
- Bevestig het laserbeschermkapje **53** weer.

Hoekaanduiding (horizontaal) afstellen (zie afbeelding Q)

- Zet het elektrische gereedschap in de werkstand.
- Draai de zaagtafel **8** tot aan de inkeping **14** voor 0°. De hendel **12** moet merkbaar in de inkeping vastklikken.

Controleren:

De hoekaanduiding **13** moet zich op één lijn met de 0°-markering van de schaalverdeling **9** bevinden.

144 | Nederlands**Instellen:**

- Draai de schroef **55** met de meegeleverde kruiskopschroevendraaier los en stel de hoe-kaanduiding langs de 0°-markering af.
- Draai de schroef weer vast.

Hoekaanduiding (verticaal) afstellen (zie afbeelding R)

- Zet het elektrische gereedschap in de werk-stand.
- Draai de zaagtafel **8** tot aan de inkeping **14** voor 0°. De hendel **12** moet merkbaar in de inkeping vastklikken.

Controleren:

De hoekaanduiding **20** moet zich op één lijn met de 0°-markering van de schaalverdeling **19** bevinden.

Instellen:

- Draai de schroef **56** met de meegeleverde kruiskopschroevendraaier los en stel de hoe-kaanduiding langs de 0°-markering af.
- Controleer vervolgens zekerheidshalve of de uitgevoerde instelling ook voor de 45°-mar-kering correct is.
- Draai de schroef weer vast.

Aanslagrail uitrichten

- Zet het elektrische gereedschap in de trans-portstand.
- Draai de zaagtafel **8** tot aan de inkeping **14** voor 0°. De hendel **12** moet merkbaar in de inkeping vastklikken.

Controleren: (zie afbeelding S1)

- Stel een hoekmal in op 90° en leg deze tus-sen aanslagrail **18** en zaagblad **40** op de zaag-tafel **8**.

Het been van de hoekmal moet met de aansla-grail over de hele lengte aansluiten.

Instellen: (zie afbeelding S2)

- Draai alle inbusbouten **24** met de meegele-verde inbusleutel **26** los.
- Verdraai de aanslagrail **18** tot de hoekmal over de hele lengte aansluit.
- Draai de schroeven weer vast.

Standaardverstekhoek 0° (verticaal) instellen

- Zet het elektrische gereedschap in de trans-portstand.
- Draai de zaagtafel **8** tot aan de inkeping **14** voor 0°. De hendel **12** moet merkbaar in de inkeping vastklikken.

Controleren: (zie afbeelding T1)

- Stel een hoekmal in op 90° en plaats deze op de zaagtafel **8**.

Het been van de hoekmal moet over de hele lengte op het zaagblad **40** aansluiten.

Instellen: (zie afbeelding T2)

- Draai de inbusbout **57** met een geschikte sleutel (3 mm) naar binnen of naar buiten tot het been van de hoekmal over de hele lengte op het zaagblad aansluit.

Als de hoekaanduiding **20** na het instellen niet op één lijn met de 0°-markering van de schaal-verdeling **19** ligt, moet u de hoekaanduiding overeenkomstig afstellen (zie „Hoekaanduiding (verticaal) afstellen”, pagina 144).

Standaardverstekhoek 45° (verticaal) instellen

- Zet het elektrische gereedschap in de werk-stand.
- Draai de zaagtafel **8** tot aan de inkeping **14** voor 0°. De hendel **12** moet merkbaar in de inkeping vastklikken.
- Draai de spangreep **21** los en draai de ge-reedschaparm met de handgreep **5** tot aan de aanslag naar links (45°).

Controleren: (zie afbeelding U1)

- Stel een hoekmal in op 45° en plaats deze op de zaagtafel **8**.

Het been van de hoekmal moet over de hele lengte op het zaagblad **40** aansluiten.

Instellen: (zie afbeelding U2)

- Draai de inbusbout **58** met een geschikte sleutel (3 mm) naar binnen of naar buiten tot het been van de hoekmal over de hele lengte op het zaagblad aansluit.

Als de hoekaanduiding **20** na het instellen niet op één lijn met de 45°-markering van de schaalverdeling **19** ligt, dient u eerst nogmaals de 0°-instelling voor de verstekhoek en de hoekaanduiding te controleren. Vervolgens herhaalt u de instelling van de 45°-verstekhoek.

Transport (zie afbeelding V)

Ga als volgt te werk voordat u het elektrische gereedschap vervoert:

- Draai de vastzetschroef **25** los als deze is vastgedraaid. Trek de gereedschaparm helemaal naar voren en draai de vastzetschroef weer vast.
 - Schroef de diepteaanslag **23** helemaal omhoog of draai de hendel **47** met de wijzers van de klok mee terug tot de hendel niet meer verder kan.
 - Zet het elektrische gereedschap in de transportstand.
 - Verwijder al het toebehoren dat niet vast op het elektrische gereedschap kan worden gemonteerd.
Leg ongebruikte zaagbladen als u deze wilt vervoeren indien mogelijk in een afgesloten bak.
 - Draag het elektrische gereedschap aan de transportgreep **2** of grijp in de greepuitsparingen **59** aan de zijkant van de zaagtafel.
- **Draag het elektrische gereedschap altijd met twee personen, ter voorkoming van rugletsel.**
- **Gebruik bij het vervoeren van het elektrische gereedschap alleen de transportvoorzieningen en nooit de beschermingsvoorzieningen.**

Onderhoud en service

Onderhoud en reiniging

- **Trek altijd voor werkzaamheden aan het elektrische gereedschap de stekker uit het stopcontact.**

Mocht het elektrische gereedschap ondanks zorgvuldige fabricage- en testmethoden toch defect raken, dient de reparatie te worden uitgevoerd door een erkende klantenservice voor Bosch elektrische gereedschappen.

Vermeld bij vragen en bestellingen van vervangingsonderdelen altijd het uit tien cijfers bestaande zaaknummer volgens het typeplaatje van het elektrische gereedschap.

Reiniging

Houd het elektrische gereedschap en de ventilatieopeningen altijd schoon om goed en veilig te werken.

De pendelbeschermkap moet altijd vrij kunnen bewegen en zelfstandig kunnen sluiten. Houd daarom de omgeving rond de pendelbeschermkap altijd schoon.

Verwijder na de werkzaamheden stof en spanen door uitblazen met perslucht of met een kwast.

Reinig de glijrol **7** en de verlichtings- en lasereenheid (**45, 46**) regelmatig.

Toebehoren

Stofzak	2 605 411 222
Lijmklem	2 608 040 205
Verlengbeugel	2 607 001 978
Inlegplaten	2 607 001 966

Zaagbladen voor hout- en plaatmateriaal, panelen en lijsten

Zaagblad 216 x 30 mm, 48 tanden	2 608 640 641
--	---------------

Klantenservice en advies

Onze klantenservice beantwoordt uw vragen over reparatie en onderhoud van uw product en over vervangingsonderdelen. Explosietekeningen en informatie over vervangingsonderdelen vindt u ook op:

www.bosch-pt.com

De medewerkers van onze klantenservice adviseren u graag bij vragen over de aankoop, het gebruik en de instelling van producten en toebehoren.

Nederland

Tel.: +31 (076) 579 54 54

Fax: +31 (076) 579 54 94

E-mail: gereedschappen@nl.bosch.com

België en Luxemburg

Tel.: +32 (070) 22 55 65

Fax: +32 (070) 22 55 75

E-mail: outillage.gereedschap@be.bosch.com

Afvalverwijdering

Elektrische gereedschappen, toebehoren en verpakkingen moeten op een voor het milieu verantwoorde wijze worden hergebruikt.

Gooi elektrische gereedschappen niet bij het huisvuil.

Alleen voor landen van de EU:



Volgens de Europese richtlijn 2002/96/EG over elektrische en elektronische oude apparaten en de omzetting van de richtlijn in nationaal recht moeten niet meer bruikbare elektrische gereedschappen apart worden ingezameld en op een voor het milieu verantwoorde wijze worden hergebruikt.

Elektrische gereedschappen, toebehoren en verpakkingen moeten op een voor het milieu verantwoorde wijze worden hergebruikt.

Wijzigingen voorbehouden.

Sikkerhedsinstrukser

Generelle advarselshenvisninger for el-værktøj

⚠ PAS PÅ Når man benytter el-værktøj, bør man altid følge nedenstående principielle sikkerhedsregler for at undgå, at der opstår elektrisk stød, personskader eller brandfare.

Læs alle disse instrukser, inden el-værktøjet tages i brug, og gem derefter sikkerhedsinstrukserne.

Det i sikkerhedsinstrukserne benyttede begreb „el-værktøj“ gælder netdrevet el-værktøj (med netkabel) og akkudrevet el-værktøj (uden netkabel).

1) Sikkerhed på arbejdspladsen

- a) **Sørg for, at arbejdsområdet er rent og rigtigt belyst.** Uorden eller uoplyste arbejdsområder øger faren for uheld.
- b) **Brug ikke el-værktøjet i eksplosionsfarlige omgivelser, hvor der findes brændbare væsker, gasser eller støv.** El-værktøj kan slå gnister, der kan antænde støv eller dampe.
- c) **Sørg for, at andre personer og ikke mindst børn holdes væk fra arbejdsområdet, når maskinen er i brug.** Hvis man distraheres, kan man miste kontrollen over maskinen.

2) Elektrisk sikkerhed

- a) **El-værktøjets stik skal passe til kontakten. Stikket må under ingen omstændigheder ændres. Brug ikke adapterstik sammen med jordforbundet el-værktøj.** Uændrede stik, der passer til kontakterne, nedsætter risikoen for elektrisk stød.
- b) **Undgå kropskontakt med jordforbundne overflader som f.eks. rør, radiatorer, komfurer og køleskabe.** Hvis din krop er jordforbundet, øges risikoen for elektrisk stød.
- c) **Maskinen må ikke udsættes for regn eller fugt.** Indtrængning af vand i et el-værktøj øger risikoen for elektrisk stød.

- d) **Brug ikke ledningen til formål, den ikke er beregnet til (f.eks. må man aldrig bære el-værktøjet i ledningen, hænge el-værktøjet op i ledningen eller rykke i ledningen for at trække stikket ud af kontakten). Beskyt ledningen mod varme, olie, skarpe kanter eller maskindele, der er i bevægelse.** Beskadigede eller udviklede ledninger øger risikoen for elektrisk stød.
- e) **Hvis el-værktøjet benyttes i det fri, må der kun benyttes en forlængerledning, der er egnet til udendørs brug.** Brug af forlængerledning til udendørs brug nedsætter risikoen for elektrisk stød.
- f) **Hvis det ikke kan undgås at bruge el-værktøjet i fugtige omgivelser, skal der bruges et HFI-relæ.** Brug af et HFI-relæ reducerer risikoen for at få elektrisk stød.

3) Personlig sikkerhed

- a) **Det er vigtigt at være opmærksom, se, hvad man laver, og bruge el-værktøjet fornuftigt. Brug ikke noget el-værktøj, hvis du er træt, har nydt alkohol eller er påvirket af medikamenter eller euforiserende stoffer.** Få sekundær uopmærksomhed ved brug af el-værktøjet kan føre til alvorlige personskader.
- b) **Brug beskyttelsesudstyr og hav altid beskyttelsesbriller på.** Brug af sikkerhedsudstyr som f.eks. støvmaske, skridsikkert fodtøj, beskyttelseshjelm eller høreværn afhængig af maskintype og anvendelse nedsætter risikoen for personskader.
- c) **Undgå utilsigtet igangsætning. Kontrolér, at el-værktøjet er slukket, før du tilslutter det til strømtilførslen og/eller akkuen, løfter eller bærer det.** Undgå at bære el-værktøjet med fingeren på afbryderen og sørg for, at el-værktøjet ikke er tændt, når det sluttes til nettet, da dette øger risikoen for personskader.

- d) Gør det til en vane altid at fjerne indstillingsværktøj eller skruenøgle, før el-værktøjet tændes.** Hvis et stykke værktøj eller en nøgle sidder i en roterende maskindel, er der risiko for personskader.
- e) Undgå en anormal legemsposition. Sørg for at stå sikkert, mens der arbejdes, og kom ikke ud af balance.** Dermed har du bedre muligheder for at kontrollere el-værktøjet, hvis der skulle opstå uventede situationer.
- f) Brug egnet arbejdstøj. Undgå løse beklædningsgenstande eller smykker. Hold hår, tøj og handsker væk fra dele, der bevæger sig.** Dele, der er i bevægelse, kan gribe fat i løstsiddende tøj, smykker eller langt hår.
- g) Hvis støvudsugnings- og opsamlingsudstyr kan monteres, er det vigtigt, at dette tilsluttes og benyttes korrekt.** Brug af en støvopsugning kan reducere støvmængden og dermed den fare, der er forbundet støv.
- 4) Omhyggelig omgang med og brug af el-værktøj**
- a) Undgå overbelastning af maskinen. Brug altid et el-værktøj, der er beregnet til det stykke arbejde, der skal udføres.** Med det passende el-værktøj arbejder man bedst og mest sikkert inden for det angivne effektområde.
- b) Brug ikke et el-værktøj, hvis afbryder er defekt.** Et el-værktøj, der ikke kan startes og stoppes, er farlig og skal repareres.
- c) Træk stikket ud af stikkontakten og/eller fjern akkuen, inden maskinen indstilles, der skiftes tilbehørsdele, eller maskinen lægges fra.** Disse sikkerhedsforanstaltninger forhindrer utilsigtet start af el-værktøjet.
- d) Opbevar ubenyttet el-værktøj uden for børns rækkevidde. Lad aldrig personer, der ikke er fortrolige med maskinen eller ikke har gennemlæst disse instrukser, benytte maskinen.** El-værktøj er farligt, hvis det benyttes af ukyndige personer.
- e) El-værktøjet bør vedligeholdes omhyggeligt. Kontroller, om bevægelige maskindele fungerer korrekt og ikke sidder fast, og om delene er brækket eller beskadiget, således at el-værktøjets funktion påvirkes. Få beskadigede dele repareret, inden maskinen tages i brug.** Mange uheld skyldes dårligt vedligeholdte el-værktøjer.
- f) Sørg for, at skæreværktøjer er skarpe og rene.** Omhyggeligt vedligeholdte skæreværktøjer med skarpe skærekanten sætter sig ikke så hurtigt fast og er nemmere at føre.
- g) Brug el-værktøj, tilbehør, indsatsværktøj osv. iht. disse instrukser. Tag hensyn til arbejdsforholdene og det arbejde, der skal udføres.** Anvendelse af el-værktøjet til formål, som ligger uden for det fastsatte anvendelsesområde, kan føre til farlige situationer.
- 5) Service**
- a) Sørg for, at el-værktøj kun repareres af kvalificerede fagfolk og at der kun benyttes originale reservedele.** Dermed sikres størst mulig maskinsikkerhed.

Sikkerhedsinstrukser til kap- og geringsave

- **El-værktøjet udleveres med et advarselskilt på tysk (kendetegnet i illustrationen over el-værktøjet på grafiksiden med nummer 28).**

Klæb den medleverede etiket på dit sprog oven på advarselskiltets tyske tekst, før det tages i brug første gang.









- ▶ **Sørg for, at advarselsskilte aldrig gøres ukendelige på el-værktøjet.**
- ▶ **Stil dig aldrig oven på el-værktøjet.** Der kan opstå alvorlige kvæstelser, hvis el-værktøjet vælter eller hvis du kommer i kontakt med savklingen ved et tilfælde.
- ▶ **Sørg for, at beskyttelsesskærmen fungerer, som den skal, og at den kan bevæges frit.** Klem aldrig beskyttelsesskærmen fast, når den er åben.
- ▶ **Fjern aldrig snitresten, træspåner osv. fra snitområdet, mens el-værktøjet kører.** Stil altid først værktøjsarmen i hvileposition, før el-værktøjet slukkes.
- ▶ **Savklingen skal altid være tændt, når den føres hen til emnet.** Ellers er der fare for tilbageslag, hvis savklingen sætter sig fast i emnet.
- ▶ **Hold grebene tørre, rene og fri for olie og fedt.** Fedtede, oliesmurte greb er glatte og medfører, at man taber kontrollen.
- ▶ **Anvend kun el-værktøjet, hvis arbejdsfladen – bortset fra det emne, der skal bearbejdes – er fri for alle indstillingsværktøjer, træspåner osv.** Små træstykker eller andre genstande, der kommer i kontakt med den roterende savklinge, kan ramme brugeren med stor hastighed.
- ▶ **Sørg for, at gulvet er fri for træspåner og materialerester.** Du kan glide eller snuble.
- ▶ **Fastspænd altid det emne, der skal bearbejdes. Bearbejd ikke emner, der er så små, at de ikke kan spændes fast.** Afstanden mellem din hånd og den roterende savklinge er ellers alt for lille.
- ▶ **Brug kun el-værktøjet til de materialer, der er angivet under Beregnet anvendelsesområde.** Ellers kan el-værktøjet blive overbelastet.
- ▶ **Sidder savklingen i klemme, slukkes el-værktøjet og emnet holdes roligt, til savklingen er stoppet. For at undgå et tilbageslag må emnet først bevæges, når savklingen står stille.** Afhjælp årsagen til fastklemningen af savklingen, før el-værktøjet startes på ny.
- ▶ **Anvend ikke uskarpe, revnede, bøjedede eller beskadigede savklinger.** Savklinger med uskarpe eller forkert indstillede tænder fører til øget friktion, fastklemning af savklingen og tilbageslag, fordi savspalten er for smal.
- ▶ **Anvend altid savklinger i den rigtige størrelse og med passende boring (f.eks. stjerneformet eller rund).** Savklinger, der ikke passer til savens monteringsdele, løber ikke rundt, hvorved du taber kontrollen.
- ▶ **Brug ikke savklinger af højlegeret hurtigstål (HSS-stål).** Sådanne savklinger kan let brække.
- ▶ **Berør først savklingen efter arbejdet, når den er kølet helt af.** Savklingen bliver meget varm under arbejdet.
- ▶ **Anvend aldrig værktøjet uden ilægningsplade. Udskift en defekt ilægningsplade.** Du kan blive kvæstet af savklingen, hvis der ikke bruges nogen fejlfri ilægningsplade.
- ▶ **Undersøg kablet med regelmæssige mellemrum og få altid et beskadiget kabel repareret af et autoriseret servicecenter for Bosch el-værktøj. Erstat beskadigede forlængerledninger.** Dermed sikres det, at el-værktøjet bliver ved med at være sikkert.
- ▶ **Opbevar el-værktøjet et sikkert sted, hvis det ikke er i brug. Opbevaringsstedet skal være tørt og kunne aflåses.** Dette forhindrer, at el-værktøjet beskadiges under opbevaringen eller betjenes af uerfarne personer.
- ▶ **Ret ikke laserstrålen mod personer eller dyr og ret ikke blikket ind i laserstrålen.** Dette el-værktøj udsender laserstråler fra laserklasse 2 iht. EN 60825-1. Derved kan du komme til at blænde personer.
- ▶ **Erstat ikke den indbyggede laser med en laser af en anden type.** Fra en laser, der ikke passer til dette el-værktøj, kan personer udsættes for fare.
- ▶ **Sikr emnet.** Et emne holdes bedre fast med spændeanordninger eller skruestik end med hånden.
- ▶ **Forlad aldrig værktøjet, før det står helt stille.** Efterløbende indsatsværktøj kan føre til kvæstelser.

- **El-værktøjet må ikke benyttes, hvis ledningen er beskadiget. Berør ikke den beskadigede ledning og træk netstikket ud, hvis ledningen beskadiges under arbejdet.** Beskadigede ledninger øger risikoen for elektrisk stød.

Symboler

De efterfølgende symboler kan være af betydning for dit el-værktøj. Læg mærke til symbolerne og overhold deres betydning. En rigtig forståelse af symbolerne er med til at sikre en god og sikker brug af el-værktøjet.

Symbol	Betydning
	► Laserstråling Ret ikke blikket ind i strålen Laserklasse 2
	► Brug sikkerhedsbriller.
	► Brug høreværn. Støjpåvirkning kan føre til tab af hørelse.
	► Brug beskyttelsesmaske.
	► Hold fingrene væk fra saveområdet, når el-værktøjet kører. Kontakt med savklingen er forbundet med kvæstelsesfare.
	► Farligt område! Hold helst hænder, fingre eller arme væk fra dette område.
	Overhold målene på savklingen. Huldiameteren skal passe til værktøjsspindlen uden slør. Brug hverken reduktionsstykker eller adaptere.

Symbol

Betydning

**Gælder kun i EU-lande:**

Smid ikke el-værktøj ud sammen med det almindelige husholdningsaffald!

Iht. det europæiske direktiv 2002/96/EF om affald af elektrisk og elektronisk udstyr skal kasseret elektrisk udstyr indsamles separat og genbruges iht. gældende miljøforskrifter.

Beskrivelse af produkt og ydelse



Læs alle advarselshenvisninger og instrukser. I tilfælde af manglende overholdelse af advarselshenvisningerne og instrukserne er der risiko for elektrisk stød, brand og/eller alvorlige kvæstelser.

Beregnet anvendelse

El-værktøjet er beregnet til som standmodel at udføre længde- og tværsnit med lige snitforløb i træ samt spån- og fiberplader. I denne forbindelse er vandrette geringsvinkler fra -50° til $+58^\circ$ samt lodrette geringsvinkler fra 0° til 45° mulige.

Bruges de rigtige savklinger er det muligt at save i aluminium og letmetaller.

Illustrerede komponenter

Nummereringen af de illustrerede komponenter refererer til illustrationen af el-værktøjet på illustrationssiderne.

- 1 Trækanordning
- 2 Transportgreb
- 3 Beskyttelsesskærm
- 4 Start-stop-kontakt
- 5 Håndgreb
- 6 Pendulbeskyttelsesskærm
- 7 Gliderulle
- 8 Savbord
- 9 Skala til geringsvinkel (vandret)
- 10 Ilægningsskive
- 11 Knop til indstilling af geringsvinkler (vandret)
- 12 Arm til indstilling af geringsvinkel (vandret)
- 13 Vinkelviser (vandret)
- 14 Fast indstilling af standard-geringsvinkel
- 15 Børinger til montering
- 16 Børinger til skruetvinge
- 17 Forlængerbøjle*
- 18 Anslagsskinne
- 19 Skala til geringsvinkel (lodret)
- 20 Vinkelviser (lodret)
- 21 Spændegreb til vilkårlig geringsvinkel (lodret)
- 22 Spånudkast
- 23 Dybdeanslag
- 24 Unbracoskruer (6 mm) til anslagsskinne
- 25 Stilleskrue til trækanordning
- 26 Unbraconøgle (6 mm)/krydsskruetrækker
- 27 Transportsikring
- 28 Laser-advarselsskilt
- 29 Kontakt til snitlinjemarkering („Laser“)
- 30 Kontakt til belysning („Light“)
- 31 Vippebeskyttelse
- 32 Kontramøtrik til vippebeskyttelse
- 33 Vippebeskyttelse-bøjle
- 34 Støvpose
- 35 Lås
- 36 Krydsskrue (fastgørelse pendulbeskyttelsesskærm)
- 37 Spindellås
- 38 Unbracoskrue (6 mm) til savklingefastgørelse
- 39 Spændeflange

- 40 Savklinge
- 41 Indvendig spændeflange
- 42 Skruetvinge
- 43 Vingeskrue
- 44 Gevindstang
- 45 Belysningsenhed
- 46 Laserenhed
- 47 Arm til dybdeanslag
- 48 Skrue til ilægningsplade
- 49 Gummikappe
- 50 Stilleskrue til laserpositionering (parallelitet)
- 51 Stilleskrue til laserpositionering (flugtning)
- 52 Skrue til laserbeskyttelseskappe
- 53 Laserbeskyttelseskappe
- 54 Stilleskrue til laserpositionering (sidevendt afvigelse)
- 55 Skrue til vinkelviser (vandret)
- 56 Skrue til vinkelviser (lodret)
- 57 Unbracoskrue (3 mm) til standardgeringsvinkel 0° (lodret)
- 58 Unbracoskrue (3 mm) til standardgeringsvinkel 45° (lodret)
- 59 Grebfordybning

***Tilbehør, som er illustreret og beskrevet i betjeningsvejledningen, er ikke indeholdt i leveringen. Det fuldstændige tilbehør findes i vores tilbehørsprogram.**

Tekniske data

Kap- og geringsstav	GCM 8 S Professional	
Typenummer		3 601 L16 0..
Nominel optagen effekt	W	1400
Omdrejningstal, ubelastet	min ⁻¹	5000
Lasertype	nm	650
	mW	< 1
Laserklasse		2
Vægt svarer til EPTA-Procedure 01/2003	kg	15
Beskyttelsesklasse		□/II

Tilladte emnemål (max./min.) se side 157.

Indkoblingsstrømstødet kan forårsage kortfristede spændingsfald. Under ugunstige netbetingelser i tyndt-befolket område kan andre apparater blive påvirket heraf. Hvis strømtilførselsens systemimpedans er mindre end 0,24 Ohm, er det usandsynligt, at der opstår ulemper.

Angivelserne gælder for en nominel spænding [U] på 230 V. Disse angivelser kan variere ved afvigende spændinger og i landespecifikke udførelser.

Se typenummer på el-værktøjets typeskilt. Handelsbetegnelserne for de enkelte el-værktøjer kan variere.

Mål på egnede savklinger

Savklingediameter	mm	210–216
Savklingetykkelse	mm	1,5–2,8
Boringsdiameter	mm	30

Støj-/vibrationsinformation

Måleværdier for støj beregnet iht. EN 61029.

Værktøjets A-vægtede støjniveau er typisk: Lydtryksniveau 98 dB(A); lydeffektniveau 111 dB(A). Usikkerhed K=3 dB.

Brug høreværn!

Samlede vibrationsværdier (vektorsum for tre retninger) beregnet iht. EN 61029: Vibrationseksponering $a_h < 2,5 \text{ m/s}^2$, usikkerhed $K = 1,5 \text{ m/s}^2$.

Det svingningsniveau, der er angivet i nærværende instruktioner, er blevet målt iht. en standardiseret måleproces i EN 61029, og kan bruges til at sammenligne el-værktøjer. Det er også egnet til en foreløbig vurdering af svingningsbelastningen.

Det angivende svingningsniveau repræsenterer de væsentlige anvendelser af el-værktøjet. Hvis el-værktøjet dog anvendes til andre formål, med afvigende indsatsværktøj eller utilstrækkelig vedligeholdelse, kan svingningsniveauet afvige. Dette kan føre til en betydelig forøgelse af svingningsbelastningen i hele arbejdstidsrummet. Til en nøjagtig vurdering af svingningsbelastningen bør der også tages højde for de tider, i hvilke værktøjet er slukket eller godt nok kører, men rent faktisk ikke anvendes. Dette kan føre til en betydelig reduktion af svingningsbelastningen i hele arbejdstidsrummet.

Fastlæg ekstra sikkerhedsforanstaltninger til beskyttelse af brugeren mod svingningers virkning som f.eks.: Vedligeholdelse af el-værktøj og indsatsværktøj, holde hænder varme, organisation af arbejdsforløb.

Overensstemmelseserklæring

Vi erklærer under almindeligt ansvar, at det produkt, der er beskrevet under „Tekniske data“, er i overensstemmelse med følgende standarder eller normative dokumenter: EN 61029, EN 60825-1 iht. bestemmelserne i direktiverne 2004/108/EF, 2006/42/EF.

Teknisk dossier hos:

Robert Bosch GmbH, Dept. PT/ESC,
D-70745 Leinfelden-Echterdingen

Dr. Egbert Schneider
Senior Vice President
Engineering

Dr. Eckerhard Strötgen
Head of Product
Certification

Rp. Schneider *i.V. Strötgen*

Robert Bosch GmbH, Power Tools Division
D-70745 Leinfelden-Echterdingen
Leinfelden, 13.01.2010

Montering

- **Undgå utilsigtet igangsætning af maskinen. Netstikket skal altid være trukket ud, når maskinen monteres og når der arbejdes på el-værktøjet.**

Leveringsomfang

Kontrollér at alle dele, der nævnes i det følgende, er blevet leveret sammen med maskinen, før den tages i brug første gang:

- Kap- og geringssav med monteret savklinge
- Støvpose **34**
- Skruetvinge **42**
- Unbraconøgle/krydsskruetrækker **26**

Bemærk: Kontrollér el-værktøjet for eventuelle beskadigelser.

Inden fortsat brug af el-værktøjet skal sikkerhedsanordninger eller andre beskadigede dele kontrolleres omhyggeligt for at konstatere, om værktøjet kan fungere rigtigt til de formål, det er beregnet til. Kontrollér, at de bevægelige dele fungerer korrekt og ikke sidder fast, eller om delene er beskadiget. Alle dele skal være monteret rigtigt og alle betingelser opfyldt for at sikre en fejlfri drift.

Beskadigede beskyttelsesanordninger og dele skal repareres eller udskiftes korrekt på et anerkendt værksted.

Stationær eller fleksibel montering

- **For at sikre en sikker håndtering skal el-værktøjet monteres på en lige og stabil arbejdsflade (f.eks. værktøjsbænk), før det tages i brug.**

Montering på en arbejdsflade (se Fig. A1 – A2)

- Fastgør el-værktøjet på arbejdsfladen med en egnet skrueforbindelse. Hertil benyttes borerne **15**.

eller

- Spænd el-værktøjet fast til arbejdsfladen ved at anbringe almindelige skruevinger på værktøjets fødder.

Montering på et Bosch arbejdsbord

GTA-arbejdsbordene fra Bosch støtter el-værktøjet på enhver undergrund vha. højdejusterbare fødder. Emneunderlagene på arbejdsbordene bruges til at understøtte lange emner.

- **Læs alle advarselshenvisninger og instruktioner, der følger med arbejdsbordet.** I tilfælde af manglende overholdelse af advarselshenvisningerne og instruktionerne er der risiko for elektrisk stød, brand og/eller alvorlige kvæstelser.
- **Opstil arbejdsbordet korrekt, før du monterer el-værktøjet.** Korrekt opstilling af vigtig for at forhindre, at bordet falder sammen.
- Montér el-værktøjet i transpositionen på arbejdsbordet.

Fleksibel opstilling (kan ikke anbefales!) (se Fig. B)

Skulle det i undtagelsestilfælde ikke være muligt at montere el-værktøjet på en lige og stabil arbejdsflade, kan den opstilles med vippebeskyttelse.

- **Uden vippebeskyttelse står el-værktøjet ikke sikkert og kan især vippe ved savning af max. geringsvinkler.**
- Træk vippebeskyttelses-bøjlen **33** ud helt frem.
- Drej vippebeskyttelsen **31** så meget ind eller ud, at el-værktøjet står lige på arbejdsfladen. Fastlås denne position med kontramøtrikken **32**.

Støv-/spånudsugning

Støv fra materialer som f.eks. blyholdig maling, nogle træsorter, mineraler og metal kan være sundhedsfarlige. Berøring eller indånding af støv kan føre til allergiske reaktioner og/eller åndedrætssygdomme hos brugeren eller personer, der opholder sig i nærheden af arbejdspladsen. Bestemt støv som f.eks. ege- eller bøgestøv gælder som kræftfremkaldende, især i forbindelse med ekstra stoffer til træbehandling (chromat, træbeskyttelsesmiddel). Asbestholdigt materiale må kun bearbejdes af fagfolk.

- Anvend altid en støvopsugning.
- Sørg for god udluftning af arbejdspladsen.
- Det anbefales at bære åndeværn med filterklasse P2.

Overhold forskrifterne, der gælder i dit land vedr. de materialer, der skal bearbejdes.

- **Undgå at der samler sig støv på arbejdspladsen.** Støv kan let antænde sig selv.

Støv-/spånopsugningen kan blive blokeret af støv, spåner eller brudstykker fra emnet.

- Sluk for el-værktøjet og træk elstikket ud af stikdåsen.
- Vent til savklingen står helt stille.
- Find frem til årsagen til blokeringen og afhjælp den.

Egen opsugning (se Fig. C)

Til nem opfangning af spånerne anvendes den medleverede støvpose **34**.

- **Kontroller og rengør altid støvposen efter brug.**
- **Fjern støvposen, før der saves i aluminium, for at undgå fare for brand.**
- Tryk klemmen på støvposen **34** sammen og kræng støvposen hen over spånudkastet **22**. Klemmen skal gribe ind i rillen på spånudkastet.

Støvposen må aldrig komme i berøring med maskinens bevægelige dele under savearbejdet.

Tøm støvposen rettidigt.

Opsugning med fremmed støvsuger

Støvet kan også opsuges ved at tilslutte en støvsugerslange til spånudkastet (Ø 36 mm) **22**.

- Forbind støvsugerslangen med spånudkastet **22**.

Støvsugeren skal være egnet til det materiale, som skal opsuges.

Anvend en specialstøvsuger til opsugning af særligt sundhedsfarligt, kræftfremkaldende eller tørt støv.

Værktøjsskift (se Fig. D1–D4)

- ▶ **Træk stikket ud af stikkontakten, før der udføres arbejde på el-værktøjet.**
- ▶ **Brug beskyttelseshandsker, når savklingen monteres.** Berøring med savklingen er forbundet med kvæstelsesfare.

Anvend kun savklinger, hvis max. tilladte hastighed er højere end dit el-værktøjs omdrejningstal i ubelastet tilstand.

Brug kun savklinger, der svarer til de tekniske data, der er angivet i denne vejledning, og som er kontrolleret og mærket tilsvarende iht. EN 847-1.

Brug kun savklinger, der er anbefalet af el-værktøjets producent og som er egnet til det materiale, der skal bearbejdes.

Udskiftning af savklinge

- Tryk på låsen **35** og sving pendulbeskyttelseskærmen **6** helt bagud.
- Løsne skruen **36** med den medleverede krydsskruetrækker **26**, til du også kan svinge fastgørelsen af pendulbeskyttelseskærmen helt bagud.
- Drej unbracoskruen **38** med den medleverede unbraconøgle **26** og tryk samtidigt på spindellåsen **37**, til den går i indgreb.
- Tryk på spindellåsen **37** og hold den nede og drej skruen **38** ud mod højre (venstregevind!).
- Tag spændeflengen **39** af.
- Tag savklingen **40** ud.

Isætning af savklinge

Alle dele rengøres før isætning, hvis det er nødvendigt.

- Anbring den nye savklinge på den indvendige spændeflange **41**.
- ▶ **Savklingen skal anbringes på en sådan måde, at tændernes skæreretning (pilretning på savklinge) er i overensstemmelse med pilretningen på beskyttelseskærmen!**
- Sæt spændeflengen **39** og skruen **38** på. Tryk på spindellåsen **37**, til denne falder i indgreb og spænd skruen til venstre.
- Fastgør pendulbeskyttelseskærmen **6** igen (spænd skruen **36**).
- Tryk på låsen **35** og før pendulbeskyttelseskærmen **6** ned igen.

Brug

- ▶ **Træk stikket ud af stikkontakten, før der udføres arbejde på el-værktøjet.**

Transportsikring (se Fig. E)

Transportsikringen **27** gør det nemmere at håndtere el-værktøjet, når den transporteres til forskellige brugssteder.

Afsikring af el-værktøjet (arbejdsstilling)

- Tryk værktøjsarmen en smule nedad vha. håndgrebet **5** for at aflaste transportsikringen **27**.
- Træk transportsikringen **27** helt ud.
- Før værktøjsarmen langsomt opad.

Sikring af el-værktøjet (transportstilling)

- Løsne stilleskruen **25**, hvis den er spændt. Træk værktøjsarmen helt frem og spænd stilleskruen igen.
- Skru dybdeanslaget **23** helt op. (se „Indstilling af dybdeanslag“, side 158)
- Spænd knoppen **11** for at fastlåse savbordet **8**.
- Tryk på låsen **35** og sving samtidigt værktøjsarmen ned vha. håndgrebet **5**.
- Før værktøjsarmen ned, til transportsikringen **27** kan trykkes helt ind.

Arbejdsforberedelse

Fastgørelse af emne (se Fig. F)

Emnet skal altid være spændt fast for at sikre en optimal arbejdsikkerhed.

Bearbejd ikke emner, der er så små, at de ikke kan spændes fast.

- Tryk emnet fast mod anslagsskinnen **18**.
- Stik den medleverede skruetvinge **42** ind i en af de dertil indrettede huller **16**.
- Løsne vingeskruen **43** og tilpas skruetvingen, så den passer til emnet. Spænd vingeskruen fast igen.
- Spænd emnet ved at dreje på gevindstangen **44**.

Indstilling af geringsvinkel

For at sikre at saven altid saver præcise snit er det vigtigt at kontrollere el-værktøjets grundindstillinger og evt. indstille det efter intensiv brug (se „Kontrol og indstilling af grundindstillinger“, side 161).

- **Spænd altid knoppen 11 før savning.** Ellers kan savklingen sætte sig fast i emnet.

Indstilling af vandrette geringsvinkler (se Fig. G)

Den vandrette geringsvinkel kan indstilles i et område på 50° (venstre side) til 58° (højre side).

- Løsne knoppen **11**, hvis den skulle være spændt.
- Træk i armen **12** og drej savbordet **8**, til vinkelviseren **13** viser den ønskede geringsvinkel.
- Spænd knoppen **11** igen.

Savbordet er udstyret med hak **14 for hurtigere og mere præcist at kunne indstille ofte benyttede geringsvinkler:**

venstre	højre
0°	
15°; 22,5°; 30°; 45°	15°; 22,5°; 30°; 45°

- Løsne knoppen **11**, hvis den skulle være spændt.
- Træk i armen **12** og drej savbordet **8**, til det ønskede hak til højre eller venstre.
- Slip derefter armen. Armen skal falde rigtigt i hak.

Indstilling af lodrette geringsvinkler (se Fig. H)

Den lodrette geringsvinkel kan indstilles i et område mellem 0° og 45°.

- Løsne spændegrebet **21**.
- Sving værktøjsarmen med håndgrebet **5**, til vinkelvisere **20** viser den ønskede geringsvinkel.
- Hold værktøjsarmen i denne position og spænd grebet **21** fast igen.

Stopanslag er monteret på huset **til hurtig og præcis indstilling af standardvinklerne 0° og 45°**.

- Sving værktøjsarmen med håndgrebet **5** helt til højre (0°) eller helt til venstre (45°).

Ibrugtagning

- **Kontrollér netspændingen! Strømkildens spænding skal stemme overens med angivelserne på el-værktøjets typeskilt. El-værktøj til 230 V kan også tilsluttes 220 V.**

Start (se Fig. I)

- Maskinen **startes** ved at trække start-stop-kontakten **4** hen imod håndgrebet **5**.

Bemærk: Af sikkerhedstekniske grunde kan start-stop-kontakten **4** ikke fastlåses; den skal trykkes ned og holdes nede, så længe saven er i drift.

Værktøjsarmen kan kun føres ned ved at trykke på låsen **35**.

- Til **savning** skal du både trække i start-stop-kontakten og trykke på låsen **35**.

Stop

- Maskinen **slukkes** ved at slippe start-stop-kontakten **4**.

Arbejdsvejledning

Generelle savehensvisninger

- **Før savearbejdet startes: Kontroller at savklingen på intet tidspunkt kan berøre anslagsskinnen, skruetvingerne eller andre maskindele. Fjern evt. monterede hjælpeanslag eller tilpas dem efter behov.**

Beskyt savklingen mod slag og stød. Udsæt ikke savklingen for tryk fra siden.

Bearbejd ikke skæve emner. Emnet skal altid have en lige kant, som lægges op ad anslagsskinnen.

Lange emner skal understøttes i den frie ende ved at lægge noget ind under dem eller støtte dem mod noget. Savbordet kan gøres bredere ved at montere en forlængerbøjle **17** (tilbehør) til højre og venstre på el-værktøjet.

Belysning af arbejdsområde (se Fig. J)

Sørg for, at det umiddelbare arbejdsområde er tilstrækkeligt oplyst.

- Tænd belysningsenheden **45** med kontakten **30**.

Markering af snitlinje (se Fig. K)

En laserstråle viser savklingsens snitlinje. Derved kan du positionere emnet, der skal saves i, nøjagtigt, uden at pendulbeskyttelseskærmen skal åbnes.

- Tænd for laserstrålen med kontakten **29**.
- Positionér markeringen på emnet på laserlinjens højre kant.

Bemærk: Kontrollér før savning, at snitlinjen stadigvæk vises korrekt (se „Justering af laser“, side 161). Laserstrålen kan blive forskubbet i forbindelse med intens brug (f.eks. som følge af vibrationer).

Brugerens position (se Fig. L)

- **Stil dig ikke i en linje med savklingen foran el-værktøjet, men altid forskudt i siden i forhold til savklingen.** Dermed er din krop beskyttet mod et muligt tilbageslag.
- Hold hænder, fingre og arme væk fra den roterende savklinge.
- Kryds ikke armene foran værktøjsarmen.

Tilladte emnemål

Maximale emner:

Geringsvinkel		Højde x bredde [mm]
Vandret	Lodret	
90°	90°	60 x 270
45°	90°	60 x 190
90°	45°	42 x 270

Minimale emner

(= alle emner, der kan spændes fast til højre eller venstre for savklingen med den medleverede skruetvinge **42**):

185 x 40 mm (længde x bredde)

Max. snitdybde (90°/90°): 60 mm

Udskiftning af ilægningsplader (se Fig. M)

De røde ilægningsplader **10** kan blive slidte, når el-værktøjet har været brugt i længere tid.

Udskift defekte ilægningsplader.

- Stil el-værktøjet i arbejdsstilling.
- Skru skruerne **48** ud med den medleverede krydsskruetrækker og tag de gamle ilægningsplader ud.
- Læg den nye højre ilægningsplade i.
- Fastskrue ilægningspladen så langt til højre som muligt med skruerne **48**, så savklingen ikke kommer i berøring med ilægningspladen i den længde, hvor den mulige trækbevægelse finder sted.
- Gentag arbejdsskridtene i analogi med den nye venstre ilægningsplade.

Savning

Savning uden trækbevægelse (kapper) (se Fig. O)

- Til snit uden trækbevægelse (små emner) løsnes stilleskruen **25**, hvis den er spændt. Skub værktøjsarmen helt hen til anslagsskinnen **18** og spænd skruen **25** igen.
- Spænd emnet, så det passer til målene.
- Indstil den ønskede geringsvinkel.
- Tænd for el-værktøjet.
- Tryk på låsen **35** og før værktøjsarmen langsomt ned med håndgrebet **5**.
- Sav emnet igennem med jævn fremføring.
- Sluk for el-værktøjet og vent til savklingen står helt stille.
- Før værktøjsarmen langsomt opad.

Savning med trækbevægelse

- Til snit ved hjælp af trækanordning **1** (brede emner) løsnes stilleskruen **25**, hvis den er spændt.
- Spænd emnet, så det passer til målene.
- Indstil den ønskede geringsvinkel.
- Træk værktøjsarmen så langt væk fra anslagsskinnen **18**, at savklingen befinder sig foran emnet.
- Tænd for el-værktøjet.
- Tryk på låsen **35** og før værktøjsarmen langsomt ned med håndgrebet **5**.
- Tryk nu værktøjsarmen hen imod anslagsskinnen **18** og sav emnet igennem med jævn fremføring.
- Sluk for el-værktøjet og vent til savklingen står helt stille.
- Før værktøjsarmen langsomt opad.

Indstilling af dybdeanslag (savning af not) (se Fig. N)

Dybdeanslaget skal indstilles, hvis der skal saves en not.

- Drej armen **47** helt til venstre (ca. 90°).
- Skru dybdeanslaget **23** helt op til venstre.
- Sving værktøjsarmen i den ønskede position med håndgrebet **5**.
- Skru dybdeanslaget til højre, til skruenden berører armen **47**.
- Før værktøjsarmen langsomt opad.
- For at få den fulde snitdybde igen drejes armen **47** igen helt til højre.

Specielle emner

Når der saves i bøjede eller runde emner, er det vigtigt at sørge for, at disse er særligt godt sikret mod at rutsje væk. På snitlinjen må der ikke være nogen spalte mellem emne, anslagsskinne og savbord.

Få fremstillet specielle holdere, hvis det skulle være nødvendigt.

Bearbejdning af profillister (gulv- eller loftslister)

Profillister kan bearbejdes på to forskellige måder:



- stillet op mod anslagsskinen,
- fladt liggende på savbordet.

Desuden kan snittene udføres med eller uden trækbevægelse, afhængigt af profillistens bredde.

Prøv altid først den indstillede geringsvinkel på et stykke affaldstræ, før du går rigtigt i gang.

Gulvlist

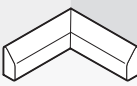
I efterfølgende tabel forklares det, hvordan gulvlist bearbejdes.

Indstillinger		stillet op mod anslagsskinen		fladt liggende på savbordet	
		0°		45°	
Lodret geringsvinkel					
Gulvliste		Venstre side	Højre side	Venstre side	Højre side
Indvendig kant 	Vandret geringsvinkel	45° venstre	45° højre	0°	0°
	Positionering af emne	Underkant på savbord	Underkant på savbord	Overkant på anslagsskinne	Underkant på anslagsskinne
	Færdigt emne findes til venstre for snittet	... til højre for snittet	... til venstre for snittet	... til venstre for snittet
Udvendig kant 	Vandret geringsvinkel	45° højre	45° venstre	0°	0°
	Positionering af emne	Underkant på savbord	Underkant på savbord	Underkant på anslagsskinne	Overkant på anslagsskinne
	Færdigt emne findes til højre for snittet	... til venstre for snittet	... til højre for snittet	... til højre for snittet

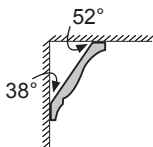
Loftslister (efter US-standard)

Vil du bearbejde loftslisterne fladt på savbordet, skal du indstille standardgeringsvinklerne 31,6° (vandret) og 33,9° (lodret). Den efterfølgende tabel indeholder henvisninger vedr. bearbejdning af loftslister.

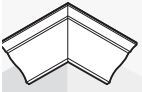
Indstillinger		stillet op mod anslagsskinne		fladt liggende på savbordet	
Lodret geringsvinkel		0°		33,9°	
Loftsliste		Venstre side	Højre side	Venstre side	Højre side
Indvendig kant	Vandret geringsvinkel	45° højre	45° venstre	31,6° højre	31,6° venstre
	Positionering af emne	Underkant på anslagsskinne	Underkant på anslagsskinne	Overkant på anslagsskinne	Underkant på anslagsskinne
	Færdigt emne findes til højre for snittet	... til venstre for snittet	... til venstre for snittet	... til venstre for snittet
Udvendig kant	Vandret geringsvinkel	45° venstre	45° højre	31,6° venstre	31,6° højre
	Positionering af emne	Underkant på anslagsskinne	Underkant på anslagsskinne	Underkant på anslagsskinne	Overkant på anslagsskinne
	Færdigt emne findes til højre for snittet	... til venstre for snittet	... til højre for snittet	... til højre for snittet

Kontrol og indstilling af grundindstillinger

► Træk stikket ud af stikkontakten, før der udføres arbejde på el-værktøjet.

For at sikre at saven altid saver præcise snit er det vigtigt at kontrollere el-værktøjets grundindstillinger og evt. indstille det efter intensiv brug. Dette kræver erfaring og tilsvarende specialværktøj.

Dette arbejde gennemføres hurtigt og pålideligt af en Bosch-servicetekniker.

Justering af laser

- Stil el-værktøjet i arbejdsstilling.
- Drej savbordet **8** indtil hakket **14** for 0°. Armen **12** skal falde rigtigt i hak.

Kontrol: (se Fig. P1)

- Tegn en lige snitlinje på emnet.
- Tryk på låsen **35** og før værktøjsarmen langsomt ned med håndgrebet **5**.
- Positionér emnet på en sådan måde, at savklingens tænder flugter med snitlinjen.
- Hold emnet fast i denne position og før værktøjsarmen langsomt opad igen.
- Spænd emnet fast.
- Tænd for laserstrålen med kontakten **29**.

Laserstrålen skal i hele længden flugte med snitlinjen på emnet, også hvis værktøjsarmen føres ned.

Indstilling af parallelitet: (se Fig. P2)

- Åben gummikappen **49**.
- Drej stilleskruen **50** med en egnet skruetrækker, til laserstrålen i hele længden er parallel med snitlinjen på emnet.

Indstilling af flugtning: (se Fig. P3)

- Drej stilleskruen **51** med den medleverede krydsskruetrækker, til den parallelle laserstråle i hele længden flugter med snitlinjen på emnet.

En drejning mod venstre bevæger laserstrålen fra venstre til højre, en drejning mod højre bevæger laserstrålen fra højre til venstre.

Indstilling af den sidevendte afvigelse, når værktøjsarmen bevæges: (se Fig. P4)

- Løsne de tre skruer **52** på laserbeskyttelseskappen **53** med den medleverede krydsskruetrækker.
- Sving pendulbeskyttelsesskærmen **6** helt bagud og løft laserbeskyttelseskappen.
- Drej stilleskruen **54** til højre med den medleverede krydsskruetrækker, hvis laserstrålen **bevæger sig til venstre**, når værktøjsarmen bevæges ned.
Drej stilleskruen **54** til venstre, hvis laserstrålen **bevæger sig til højre**.
- Kontrollér efter indstillingen, at laserstrålen stadigvæk flugter med snitlinjen. Indstil i givet fald laserstrålen en gang til med stilleskruen **51**.
- Fastgør laserbeskyttelseskappen **53** igen.

Positionering af vinkelviser (vandret) (se Fig. Q)

- Stil el-værktøjet i arbejdsstilling.
- Drej savbordet **8** indtil hakket **14** for 0°. Armen **12** skal falde rigtigt i hak.

Kontrol:

Vinkelviseren **13** skal være i en linje med 0°-mærket på skalaen **9**.

Indstilling:

- Løsne skruen **55** med den medleverede krydsskruetrækker og positionér vinkelviseren langs med 0°-mærket.
- Spænd skruen fast igen.

Positionering af vinkelviser (lodret) (se Fig. R)

- Stil el-værktøjet i arbejdsstilling.
- Drej savbordet **8** indtil hakket **14** for 0°. Armen **12** skal falde rigtigt i hak.

Kontrol:

Vinkelviseren **20** skal være i en linje med 0°-mærket på skalaen **19**.

Indstilling:

- Løsne skruen **56** med den medleverede krydsskruetrækker og positionér vinkelviseren langs med 0°-mærket.
- Kontroller herefter af sikkerhedstekniske grunde, om indstillingen også er rigtig for 45°-mærket.
- Spænd skruen fast igen.

Indstilling af anslagsskinne

- Stil el-værktøjet i transportstilling.
- Drej savbordet **8** indtil hakket **14** for 0°. Armen **12** skal falde rigtigt i hak.

Kontrol: (se Fig. S1)

- Indstil en vinkellære på 90° og læg den på savbordet **8** mellem anslagsskinne **18** og savklinge **40**.

Benet på vinkellæren skal flugte med hele anslagsskinnens længde.

Indstilling: (se Fig. S2)

- Løsne alle unbracoskruer **24** med den medleverede unbraconøgle **26**.
- Drej anslagsskinne **18**, til vinkellæren flugter i hele længden.
- Spænd skruerne igen.

Indstilling af standard-geringsvinkel 0° (lodret)

- Stil el-værktøjet i transportstilling.
- Drej savbordet **8** indtil hakket **14** for 0°. Armen **12** skal falde rigtigt i hak.

Kontrol: (se Fig. T1)

- Indstil en vinkellære på 90° og stil den på savbordet **8**.

Benet på vinkellæren skal flugte med hele savklings længde **40**.

Indstilling: (se Fig. T2)

- Drej unbracoskruen **57** med en egnet nøgle (3 mm) ind eller ud, til benet på vinkellæren flugter i hele længden med savklingen.

Befinder vinkelviseren **20** sig efter indstillingen ikke i en linje med 0°-mærket på skalaen **19**, skal du indstille vinkelviseren (se „Positionering af vinkelviser (lodret)“, side 161).

Indstilling af standard-geringsvinkel 45° (lodret)

- Stil el-værktøjet i arbejdsstilling.
- Drej savbordet **8** indtil hakket **14** for 0°. Armen **12** skal falde rigtigt i hak.
- Løsne spændegrebet **21** og sving værktøjsarmen med håndgrebet **5** helt til venstre (45°).

Kontrol: (se Fig. U1)

- Indstil en vinkellære på 45° og stil den på savbordet **8**.

Benet på vinkellæren skal flugte med hele savklings længde **40**.

Indstilling: (se Fig. U2)

- Drej unbracoskruen **58** med en egnet nøgle (3 mm) ind eller ud, til benet på vinkellæren flugter i hele længden med savklingen.

Hvis vinkelviseren **20** efter indstillingen ikke er i en linje med 45°-mærket på skalaen **19**, kontrolleres først en gang til 0°-indstillingen for geringsvinklen og vinkelviseren. Herefter gentages indstillingen af 45°-geringsvinklen.

Transport (se Fig. V)

Før el-værktøjet transporteres, skal du gennemføre følgende skridt:

- Løsne stilleskruen **25**, hvis den er spændt. Træk værktøjsarmen helt frem og spænd stilleskruen igen.
- Skru dybdeanslaget **23** helt op eller drej armen **47** tilbage helt til højre.
- Stil el-værktøjet i transportstilling.
- Fjern alle tilbehørsdele, der ikke kan monteres fast på el-værktøjet. Ubenyttede savklinger skal helst opbevares i en lukket beholder, når de transporteres.
- Bær el-værktøjet i transportgrebet **2** eller grib fast i fordybningerne **59** på siden af savbordet.

► **El-værktøjet skal altid bæres af to personer for at undgå rygskader.**

► **Brug altid transportanordningerne og aldrig beskyttelsesanordningerne til transport af el-værktøjet.**

Vedligeholdelse og service

Vedligeholdelse og rengøring

► **Træk stikket ud af stikkontakten, før der udføres arbejde på el-værktøjet.**

Skulle el-værktøjet trods omhyggelig fabrikation og kontrol holde op med at fungere, skal reparationen udføres af et autoriseret serviceværksted for Bosch-elektroværktøj.

El-værktøjets 10-cifrede typenummer (se typeskilt) skal altid angives ved forespørgsler og bestilling af reservedele.

Rengøring

El-værktøj og ventilationsåbninger skal altid holdes rene for at sikre et godt og sikkert arbejde.

Pendulbeskyttelsesskærmen skal altid kunne bevæges frit og lukkes automatisk. Derfor skal området omkring beskyttelsesskærmen altid være rent.

Fjern støv og spåner med trykluft eller en pensel efter hver arbejdsgang.

Rengør gliderullen **7** og belysnings- og laserenheden (**45, 46**) med regelmæssige mellemrum.

Tilbehør

Støvpose	2 605 411 222
Skruevinge	2 608 040 205
Forlængerbjølle	2 607 001 978
Ilægningsplader	2 607 001 966

Savklinger til træ og pladematerialer, paneler og lister

Savklinge 216 x 30 mm, 48 tænder	2 608 640 641
---	---------------

Kundeservice og kunderådgivning

Kundeservice besvarer dine spørgsmål vedr. reparation og vedligeholdelse af dit produkt samt reservedele. Reservedelstegninger og informationer om reservedele findes også under:

www.bosch-pt.com

Bosch kundeservice-team vil gerne hjælpe dig med at besvare spørgsmål vedr. køb, anvendelse og indstilling af produkter og tilbehør.

Dansk

Bosch Service Center
Telegrafvej 3
2750 Ballerup
Tel. Service Center: +45 (4489) 8855
Fax: +45 (4489) 87 55
E-Mail: vaerktoej@dk.bosch.com

Bortskaffelse

El-værktøj, tilbehør og emballage skal genbruges på en miljøvenlig måde.

Smid ikke el-værktøj ud sammen med det almindelige husholdningsaffald!

Gælder kun i EU-lande:



Iht. det europæiske direktiv 2002/96/EF om affald af elektrisk og elektronisk udstyr skal kasseret elektrisk udstyr indsamles separat og genbruges iht. gældende miljøforskrifter.

Ret til ændringer forbeholdes.

Säkerhetsanvisningar

Allmänna säkerhetsanvisningar för elverktyg

A OBS Vid användning av elverktyg ska följande säkerhetsåtgärder vidtas för undvikande av elstöt, kroppsskada och brand.

Läs noga alla dessa anvisningar innan elverktyget tas i bruk och ta väl vara på säkerhetsanvisningarna.

I säkerhetsanvisningarna använda begreppet "Elverktyg" hänför sig till nätdrivna elverktyg (med nätsladd) och till batteridrivna elverktyg (sladdlösa).

1) Arbetsplatssäkerhet

a) Håll arbetsplatsen ren och välbelyst.

Oordning på arbetsplatsen och dåligt belyst arbetsområde kan leda till olyckor.

b) Använd inte elverktyget i explosionsfarlig omgivning med brännbara vätskor, gaser eller damm. Elverktygen alstrar gnistor som kan antända dammet eller gaserna.

c) Håll under arbetet med elverktyget barn och obehöriga personer på betryggande avstånd. Om du störs av obehöriga personer kan du förlora kontrollen över elverktyget.

2) Elektrisk säkerhet

a) Elverktygets stickpropp måste passa till vägguttaget. Stickproppen får absolut inte förändras. Använd inte adapterkontakter tillsammans med skyddsjordade elverktyg. Oförändrade stickproppar och passande vägguttag reducerar risken för elstöt.

b) Undvik kroppskontakt med jordade ytor som t. ex. rör, värmeelement, spisar och kylskåp. Det finns en större risk för elstöt om din kropp är jordad.

c) Skydda elverktyget mot regn och väta. Tränger vatten in i ett elverktyg ökar risken för elstöt.

d) Missbruka inte nätsladden och använd den inte för att bära eller hänga upp elverktyget och inte heller för att dra stickproppen ur vägguttaget. Håll nätsladden på avstånd från värme, olja, skarpa kanter och rörliga maskindelar. Skadade eller tilltrasslade ledningar ökar risken för elstöt.

e) När du arbetar med ett elverktyg utomhus använd endast förlängningssladdar som är avsedda för utomhusbruk. Om en lämplig förlängningssladd för utomhusbruk används minskar risken för elstöt.

f) Använd ett felströmsskydd om det inte är möjligt att undvika elverktygets användning i fuktig miljö. Felströmsskyddet minskar risken för elstöt.

3) Personsäkerhet

a) Var uppmärksam, kontrollera vad du gör och använd elverktyget med förnuft. Använd inte elverktyg när du är trött eller om du är påverkad av droger, alkohol eller mediciner. Under användning av elverktyg kan även en kort ouppmärksamhet leda till allvarliga kroppsskador.

b) Bär alltid personlig skyddsutrustning och skyddsglasögon. Användning av personlig skyddsutrustning som t.ex. dammfiltermask, halkfria säkerhetsskor, skyddshjälm och hörselskydd reducerar alltefter elverktygets typ och användning risken för kroppsskada.

c) Undvik oavsiktlig igångsättning. Kontrollera att elverktyget är fränkopplat innan du ansluter stickproppen till vägguttaget och/eller ansluter/tar bort batteriet, tar upp eller bär elverktyget. Om du bär elverktyget med fingret på strömställaren eller ansluter påkopplat elverktyg till nätströmmen kan olycka uppstå.

d) Ta bort alla inställningsverktyg och skruvnycklar innan du kopplar på elverktyget. Ett verktyg eller en nyckel i en roterande komponent kan medföra kroppsskada.

- e) Undvik onormala kroppsställningar. Se till att du står stadigt och håller balansen.** I detta fall kan du lättare kontrollera elverkytet i oväntade situationer.
- f) Bär lämpliga arbetskläder. Bär inte löst hängande kläder eller smycken. Håll håret, kläderna och handskarna på avstånd från rörliga delar.** Löst hängande kläder, långt hår och smycken kan dras in av roterande delar.
- g) När elverktyg används med dammsugnings- och -uppsamlingsutrustning, se till att dessa är rätt monterade och används på korrekt sätt.** Användning av dammsugning minskar de risker damm orsakar.
- 4) Korrekt användning och hantering av elverktyg**
- a) Överbelasta inte elverktyget. Använd för aktuellt arbete avsett elverktyg.** Med ett lämpligt elverktyg kan du arbeta bättre och säkrare inom angivet effektområde.
- b) Ett elverktyg med defekt strömställare får inte längre användas.** Ett elverktyg som inte kan kopplas in eller ur är farligt och måste repareras.
- c) Dra stickproppen ur vägguttaget och/eller ta bort batteriet innan inställningar utförs, tillbehörsdelar byts ut eller elverktyget lagras.** Denna skyddsåtgärd förhindrar oavsiktlig inkoppling av elverktyget.
- d) Förvara elverktygen oåtkomliga för barn. Låt elverktyget inte användas av personer som inte är förtrogna med dess användning eller inte läst denna anvisning.** Elverktygen är farliga om de används av oerfarna personer.
- e) Sköt elverktyget omsorgsfullt. Kontrollera att rörliga komponenter fungerar fel-fritt och inte kärvar, att komponenter inte brustit eller skadats; orsaker som kan leda till att elverktygets funktioner påverkas menligt. Låt skadade delar repareras innan elverktyget tas i bruk.** Många olyckor orsakas av dåligt skötta elverktyg.
- f) Håll skärverktygen skarpa och rena.** Omsorgsfullt skötta skärverktyg med skarpa eggar kommer inte så lätt i kläm och går lättare att styra.
- g) Använd elverktyget, tillbehör, insatsverktyg osv. enligt dessa anvisningar. Ta hänsyn till arbetsvillkoren och arbetsmomenten.** Om elverktyget används på ett sätt som det inte är avsett för kan farliga situationer uppstå.
- 5) Service**
- a) Låt endast kvalificerad fackpersonal reparera elverktyget och endast med originalreservdelar.** Detta garanterar att elverktygets säkerhet upprätthålls.

Säkerhetsanvisningar för panelsågning

- ▶ **Elverktyget levereras med en varningsskylt på tyska (visas på bilden av elverktyget på grafiksidan märkt med nummer 28).** Klistra medföljande dekal i ditt eget språk över tyska texten på varningsskylten.



- ▶ **Håll varselskyltarna på elverktyget tydligt läsbara.**
- ▶ **Trampa inte på elverktyget.** Allvarliga personskador kan uppstå om elverktyget faller omkull eller om du oavsiktligt kommer i kontakt med sågklingan.
- ▶ **Kontrollera att klingskyddet fungerar korrekt och är lättörsligt.** Klingskyddet får aldrig klämmas fast i öppet läge.
- ▶ **Avlägsna inte snittrester, träspån e.dyl. från sågsnittsområdet när elverktyget är påkopplat.** För först verktygsarmen till viloläget och koppla sedan från elverktyget.

- ▶ **Sågklingan ska vara tillslagen när den förs mot arbetsstycket.** I annat fall finns risk för bakslag om sågklingan fastnar i arbetsstycket.
- ▶ **Håll handtagen torra, rena och fria från olja och fett.** Med fett eller olja nedsmorda handtag är hala och kan leda till att kontrollen förloras.
- ▶ **Töm förutom själva arbetsstycket allt från arbetsbordet som t. ex. inställningsverktyg, träspån etc. innan elverktyget startas.** Små träbitar eller andra föremål kan med hög hastighet slängas mot operatören om de råkar komma i kontakt med den roterande sågklingan.
- ▶ **Håll golvet rent från träspån och materialrester.** Risk finns att du halkar eller snavar.
- ▶ **Spänn alltid fast arbetsstycket ordentligt. Bearbeta inte arbetsstycken som är så små att de inte kan spännas fast.** Handens avstånd till roterande sågklinga är i detta fall för litet.
- ▶ **Använd elverktyget endast för de material som anges under ändamålsenlig användning.** I annat fall kan elverktyget överbelastas.
- ▶ **Om sågklingan kommer i kläm, koppla från elverktyget och håll arbetsstycket stadigt tills sågklingan stannat fullständigt. För att undvika bakslag förflytta inte arbetsstycket innan sågklingan stannat fullständigt.** Om sågklingan kommit i kläm åtgärda blockeringen innan elverktyget startas på nytt.
- ▶ **Använd inte oskarpa, sprickiga, deformerade eller skadade sågklingor.** Sågklingor med oskarpa eller fel inriktade tänder medför till följd av ett för smalt sågspår ökad friktion, inklämning av sågklingan och bakslag.
- ▶ **Använd alltid sågklingor i rätt storlek och med lämpligt infästningshål (t. ex. stjärnformat eller runt).** Sågklingor som inte passar till sågens monteringskomponenter roterar orunt och leder till att kontrollen förloras över sågen.
- ▶ **Använd inte sågklingor i höglegerat snabbstål (HSS-stål).** Dessa sågklingor kan lätt brytas sönder.
- ▶ **Berör inte sågklingan efter arbetet innan den svalnat.** Sågklingan blir mycket het under arbetet.
- ▶ **Använd aldrig elverktyget utan inmatningsplatta. Byt ut defekt inmatningsplatta.** Använd en felfri inmatningsplatta, i annat fall finns risk för att sågklingan skadar dig.
- ▶ **Kontrollera regelbundet sladden och låt en skadad sladd repareras hos ett auktoriserat serviceställe för Bosch elverktyg. Byt ut skadade skarvsladdar.** Detta garanterar att elverktygets säkerhet bibehålls.
- ▶ **När elverktyget inte används förvara det på en säker plats. Lagringsplatsen måste vara torr och kunna låsas.** Detta förhindrar att elverktyget skadas under lagring eller att okunnig person använder elverktyget.
- ▶ **Rikta inte laserstrålen mot människor eller djur och rikta inte heller själv blicken mot laserstrålen.** Detta elverktyg alstrar laserstrålning i laserklass 2 enligt EN 60825-1. Risk finns att strålen bländar personer.
- ▶ **Byt inte ut monterad laser mot en laser av annan typ.** En laser som inte passar till detta elverktyg kan innebära fara för personer.
- ▶ **Säkra arbetsstycket.** Ett arbetsstycke som är fastspänt i en uppspänningsanordning eller ett skruvstycke hålls säkrare än med handen.
- ▶ **Lämna aldrig elverktyget innan det stannat fullständigt.** Insatsverktyg som efter frånkoppling fortsätter att rotera kan orsaka personskada.
- ▶ **Elverktyget får inte användas med defekt sladd. Berör inte skadad nätsladd, dra sladden ur vägguttaget om den skadats under arbetet.** Skadade nätsladdar ökar risken för elstöt.

Symboler

Beakta symbolerna nedan som kan vara viktiga för elverktygets användning. Lägg på minne symbolerna och deras betydelse. Korrekt tolkning av symbolerna hjälper till att bättre och säkrare använda elverktyget.

Symbol	Betydelse
	<ul style="list-style-type: none"> ▶ Laserstrålning Stirra inte in i strålen Laserprodukt klass 2
	<ul style="list-style-type: none"> ▶ Bär skyddsglasögon.
	<ul style="list-style-type: none"> ▶ Bär hörselskydd. Risk finns för att buller leder till hörselskada.
	<ul style="list-style-type: none"> ▶ Bär dammskyddsmask.
	<ul style="list-style-type: none"> ▶ Håll händerna på betryggande avstånd från sågområdet när elverktyget är påkopplat. Kontakt med sågbladet medför risk för personskada.
	<ul style="list-style-type: none"> ▶ Riskområde! Håll händerna, fingrarna och armarna på betryggande avstånd från detta område.
	<p>Beakta sågklingans dimensioner. Centrumhålet måste utan spel passa på verktygsspindeln. Använd inte reducerstycken eller adapter.</p>
	<p>Endast för EU-länder:</p> <p>Släng inte elverktyg i hushållsavfall! Enligt europeiska direktivet 2002/96/EG för kasserade elektriska och elektroniska apparater och dess modifiering till nationell rätt måste obrukbara elverktyg omhändertas separat och på miljövänligt sätt lämnas in för återvinning.</p>

Produkt- och kapacitetsbeskrivning



Läs noga igenom alla säkerhetsanvisningar och instruktioner. Fel som uppstår till följd av att säkerhetsanvisningarna och instruktionerna inte följts kan orsaka elstöt, brand och/eller allvarliga personskador.

Ändamålsenlig användning

Elverktøget är avsett för stationär längs- och tvärsågning i rak vinkel i trä samt i spånskivor och fiberplattor. Härvid kan sågning ske i horisontala geringsvinklar från -50° till $+58^\circ$ samt i vertikala geringsvinklar från 0° till 45° . Med speciella sågklingor är även sågning i aluminium och lättmetall möjlig.

Illustrerade komponenter

Numreringen av komponenterna hänvisar till illustration av elverktøget på grafiksiden.

- 1 Draganordning
- 2 Transporthandtag
- 3 Sprängskydd
- 4 Strömställare Till/Från
- 5 Handtag
- 6 Pendlande klingskydd
- 7 Glidrulle
- 8 Sågbord
- 9 Skala för geringsvinkel (horisontal)
- 10 Insatsplatta
- 11 Spärrknapp för valfri geringsvinkel (horisontal)
- 12 Spak för förinställning av geringsvinkel (horisontal)
- 13 Vinkelindikator (horisontal)
- 14 Jack för standardgeringsvinklar
- 15 Monteringshål
- 16 Hål för skruvtving
- 17 Förlängningsbygel*
- 18 Anslagsskena
- 19 Skala för geringsvinkel (vertikal)
- 20 Vinkelindikator (vertikal)
- 21 Spännspak för valfri geringsvinkel (vertikal)
- 22 Spånutkast
- 23 Djupanslag
- 24 Anslagsskenans insexkantskruv (6 mm)
- 25 Draganordningens låsskruv
- 26 Sexkantnyckel (6 mm)/krysspårsmejsel
- 27 Transportsäkring
- 28 Laservarningsskylt
- 29 Strömställare för märkning av snittlinje ("Laser")
- 30 Strömställare för belysning ("Light")
- 31 Tippningsskydd
- 32 Tippningsskyddets motmutter
- 33 Tippningsskyddsbygel
- 34 Damppåse
- 35 Låsarm
- 36 Skruv med krysspår (infästning av pendlande klingskydd)
- 37 Spindellåsning
- 38 Insexkantskruv (6 mm) för sågklingans infästning
- 39 Spännfläns
- 40 Sågblad
- 41 Inre spännfläns
- 42 Skruvtving
- 43 Vingskruv
- 44 Gångstång
- 45 Belysningsenhet
- 46 Laserenhet
- 47 Spak för djupanslag
- 48 Skruvar för inmatningsplatta
- 49 Gummikapsel
- 50 Ställskruv för laserpositionering (parallellitet)
- 51 Ställskruv för laserpositionering (i samma plan)
- 52 Skruvar för laserskydd
- 53 Laserskydd
- 54 Ställskruv för laserpositionering (sidoavvikelse)
- 55 Skruv för vinkelindikator (horisontal)

- 56** Skruv för vinkelindikator (vertikal)
57 Insexkantskruv (3 mm) för standardgeringsvinkel 0° (vertikal)
58 Insexkantskruv (3 mm) för standardgeringsvinkel 45° (vertikal)
59 Greppfördjupningar

*** I bruksanvisningen avbildat och beskrivet tillbehör ingår inte i standardleveransen. I vårt tillbehörsprogram beskrivs allt tillbehör som finns.**

Tekniska data

Panelsåg		GCM 8 S Professional
Produktnummer		3 601 L16 0..
Upptagen märkeffekt	W	1400
Tomgångsvarvtal	min ⁻¹	5000
Lasertyp	nm	650
	mW	< 1
Laserklass		2
Vikt enligt EPTA-Procedure 01/2003	kg	15
Skyddsklass		□/II

De mått (största/minsta) som är tillåtna för arbetstycket finns angivna på sidan 174.

Vid inkoppling uppstår kortvariga spänningsfall. Vid ogynnsamma nätförhållanden kan annan utrustning påverkas. Vid nätimpedanser mindre än 0,24 ohm behöver man inte räkna med störning.

Uppgifterna gäller för en märkspänning på [U] 230 V. Vid avvikande spänning och för utföranden i vissa länder kan uppgifterna variera.

Beakta produktnumret på elverktygets typskylt. Handelsbeteckningarna för enskilda elverktyg kan variera.

Mått för lämpliga sågklingor

Sågklingans diameter	mm	210–216
Klingans stomtjocklek	mm	1,5–2,8
Centrumhållets diameter	mm	30

Buller-/vibrationsdata

Mätvärdena för ljudnivån anges enligt EN 61029. Maskinens A-vägda ljudnivå uppnår i typiska fall: Ljudtrycksnivå 98 dB(A); ljudeffektnivå 111 dB(A). Onoggrannhet K=3 dB.

Använd hörselskydd!

Totala vibrationsvärden (vektorsumma ur tre riktningar) framtaget enligt EN 61029: Vibrationsemissionsvärde $a_h < 2,5 \text{ m/s}^2$, onoggrannhet K = 1,5 m/s^2 .

Mätningen av den vibrationsnivå som anges i denna anvisning har utförts enligt en mätmetod som är standardiserad i EN 61029 och kan användas vid jämförelse av olika elverktyg. Mätmetoden är även lämplig för preliminär bedömning av vibrationsbelastningen.

Den angivna vibrationsnivån representerar den huvudsakliga användningen av elverktyget. Om däremot elverktyget används för andra ändamål och med andra insatsverktyg eller inte underhålts ordentligt kan vibrationsnivån avvika. Härvid kan vibrationsbelastningen under arbetsperioden öka betydligt.

För en exakt bedömning av vibrationsbelastningen bör även de tider beaktas när elverktyget är frånkopplat eller är igång men inte används. Detta reducerar tydligt vibrationsbelastningen för den totala arbetsperioden.

Bestäm extra säkerhetsåtgärder för att skydda operatören mot vibrationernas inverkan t.ex.: underhåll av elverktyget och insatsverktygen, att hålla händerna varma, organisation av arbetsförloppen.

Försäkran om överensstämmelse

Vi försäkrar härmed under exklusivt ansvar att denna produkt som beskrivs i "Tekniska data" överensstämmer med följande normer och normativa dokument: EN 61029, EN 60825-1 enligt bestämmelserna i direktiven 2004/108/EG, 2006/42/EG.

Teknisk tillverkningsdokumentation finns hos:
Robert Bosch GmbH, Dept. PT/ESC,
D-70745 Leinfelden-Echterdingen

Dr. Egbert Schneider Dr. Eckerhard Strötgen
Senior Vice President Head of Product
Engineering Certification

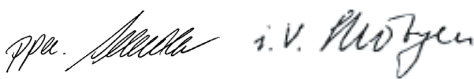

Robert Bosch GmbH, Power Tools Division
D-70745 Leinfelden-Echterdingen
Leinfelden, 13.01.2010

Montage

- ▶ **Undvik oavsiktlig start av elverktyget. Under montering och alla arbeten på elverktyget får stickproppen inte vara ansluten till nätströmmen.**

Leveransen omfattar

Kontrollera innan elverktyget startas att alla nedan angivna delar medlevererats:

- Panelsåg med monterad sågklinga
- Damppåse **34**
- Skruvtving **42**
- Sexkantnyckel/krysspårmejsel **26**

Anvisning: Kontrollera elverktyget avseende skador.

För fortsatt användning av elverktyget måste skyddsanordningarna eller lätt skadade delar noggrant undersökas avseende felfri och ändamålsenlig funktion. Kontrollera att de rörliga delarna fungerar felfritt, inte kärvar och att de är oskadade. Alla komponenter ska vara korrekt monterade och uppfylla alla villkor för att kunna garantera en felfri drift.

Skadade skyddsanordningar och delar ska repareras eller bytas ut hos en auktoriserad fackverkstad.

Stationärt eller flexibelt montage

- ▶ **För att en säker hantering ska kunna garanteras bör elverktyget monteras på ett plant och stabilt arbetsbord (arbetsbänk).**

Montage på ett arbetsbord (se bilderna A1 – A2)

- Spänn fast elverktyget på arbetsbordet med hjälp av lämpliga skruvar. Använd för detta ändamål borrhålen **15**.

eller

- Spänn fast elverktygets stödben på arbetsbordet med i handeln förekommande skruvtvingar.

Montering på ett Bosch-arbetsbord

GTA-arbetsborden från Bosch håller med i höjled justerbara stödben elverktyget stadigt på alla underlag. Arbetsstyckets stöd på arbetsbordet stöttar upp långa arbetsstycken.

- ▶ **Läs noga varningsinstruktionerna och anvisningarna för arbetsbordet.** Fel som uppstår till följd av att varningarna och instruktionerna inte följts kan orsaka elstöt, brand och/eller allvarliga personskador.
- ▶ **Sätt ihop arbetsbordet korrekt innan elverktyget monteras.** En korrekt montering är viktig för att bordet inte ska braka ihop under arbetet.
- Montera elverktyget på arbetsbordet i transportläge.

Flexibel uppställning (rekommenderas inte!) (se bild B)

Om elverktyget i undantagsfall inte kan monteras på en plan och stabil arbetsyta kan sågen provisoriskt ställas upp med tippningskydd.

- ▶ **Utan tippningskydd står inte elverktyget säkert och kan därför vid sågning av stora geringsvinklar falla omkull.**
- Dra ut tippningskyddsbygeln **33** framåt mot stopp.

- Skruva tippningsskyddet **31** in eller ut tills elverktyget står plant på arbetsytan. Lås i detta läge med motmuttern **32**.

Damm-/spånutsugning

Dammet från material som t. ex. blyhaltig målning, vissa träslag, mineraler och metall kan vara hälsovådligt. Beröring eller inandning av dammet kan orsaka allergiska reaktioner och/eller andningsbesvär hos användaren eller personer som uppehåller sig i närheten.

Vissa damm från ek eller bok anses vara cancerogena, speciellt då i förbindelse med tillsatsämnen för träbehandling (kromat, träkonserveringsmedel). Endast yrkesmän får bearbeta asbesthaltigt material.

- Använd alltid dammsugning.
- Se till att arbetsplatsen är väl ventilerad.
- Vi rekommenderar ett andningsskydd i filterklass P2.

Beakta de föreskrifter som i aktuellt land gäller för bearbetat material.

- ▶ **Undvik dammanhopning på arbetsplatsen.**
Damm kan lätt självantändas.

Damm-/spånutsugningen kan blockeras av damm, spån eller fragment av arbetsstycket.

- Koppla från elverktyget och dra stickproppen ur vägguttaget.
- Vänta tills sågklingan har stannat helt.
- Ta reda på orsaken till blockeringen och åtgärda problemet.

Självsugande (se bild C)

För bekväm uppsamling av spån använd medföljande dammpåse **34**.

- ▶ **Kontrollera och rensa dammpåsen efter varje användning.**
- ▶ **För att undvika brandrisk skall dammpåsen tas bort vid sågning i aluminium.**
- Tryck ihop klämman på dammpåsen **34** och skjut dammpåsen över spånutkastet **22**. Klämman måste gripa in i spånutkastets spår.

Dammpåsen får under sågning inte beröra rörliga delar på elverktyget.

Töm dammpåsen i god tid.

Extern utsugning

För utsugning kan till spånutkastet **22** även en dammsugar slang (Ø 36 mm) anslutas.

- Koppla dammsugar slangen till spånutkastet **22**.

Dammsugaren måste vara lämplig för det material som ska bearbetas.

Använd för utsugning av hälsovådligt och cancerframkallande eller torrt damm en specialdammsugare.

Verktögsbyte (se bild D1–D4)

- ▶ **Dra stickproppen ur nätuttaget innan arbeten utförs på elverktyget.**

- ▶ **Använd skyddshandskar vid montering av sågklingan.** Om sågklingan berörs finns risk för personskada.

Använd endast sågklingor vilkas högsta tillåtna hastighet är högre än elverktygets tomgångsvarvtal.

Använd endast sågklingor som motsvarar de i instruktionsboken angivna specifikationerna, som testats enligt EN 847-1 och försetts med godkännandemärke.

Använd endast de sågklingor som elverktygets tillverkare rekommenderar och sådana som är lämpliga för de material som ska bearbetas.

Borttagning av sågklinga

- Tryck på låsarmen **35** och sväng pendlande klingskyddet **6** bakåt mot stopp.
- Lossa skruven **36** med medlevererad krysspårsmejsel **26** så mycket att även pendlande klingskyddets fäste kan svängas bakåt mot stopp.
- Vrid insexkant skruven **38** med medlevererad sexkantnyckel **26** och tryck samtidigt spindellåsningen **37** tills den snäpper fast.
- Håll spindellåsknappen **37** nedtryckt och skruva medurs bort skruven **38** (vänstergängad!)
- Ta bort spännflänsen **39**.
- Ta bort sågklingan **40**.

Montering av sågklinga

Om så behövs, rengör alla tillhörande delar före återmontering.

- Lägg upp den nya sågklingan på den inre spännflänsen **41**.
- ▶ **Kontrollera vid montering att tändernas skärriktning (i pilens riktning på sågklingan) överensstämmer med pilens riktning på klingskyddet!**
- Lägg upp spännflänsen **39** och skruven **38**. Tryck ned spindellåsknappen **37** tills den snäpper fast och dra moturs åt skruven.
- Skruva åter fast pendlande klingskyddet **6** (och dra fast skruven **36**).
- Tryck på låsarmen **35** och skjut pendlande klingskyddet **6** åter nedåt.

Drift

- ▶ **Dra stickproppen ur nätuttaget innan arbeten utförs på elverkytet.**

Transportsäkring (se bild E)

Transportsäkringen **27** underlättar hanteringen av elverkytet vid transport till användningsplatsen.

Upplåsning av spärren (arbetsläge)

- Tryck med handtaget **5** verktygsarmen lätt nedåt för att avlasta transportsäkringen **27**.
- Dra helt ut transportsäkringen **27**.
- Skjut verktygsarmen långsamt uppåt.

Så här säkras elverkytet (transportläge)

- Lossa eventuellt åtdragen låsskruv **25**. Dra verktygsarmen ända fram och dra sedan fast låsskruven.
- Skruva djupanslaget **23** så långt upp det går. (se "Inställning av djupanslag" sidan 174)
- Lås sågbordet **8** genom att dra fast låsknappen **11**.
- Tryck på låsarmen **35** och sväng samtidigt verktygsarmen med handtaget **5** nedåt.
- Skjut verktygsarmen så långt nedåt tills transportsäkringsknappen **27** fullständigt kan tryckas in.

Förberedande arbeten

Fastspänning av arbetsstycket (se bild F)

För optimal arbets säkerhet ska arbetsstycket alltid spännas fast.

Bearbeta inte arbetsstycken som är så små att de inte kan spännas fast.

- Tryck arbetsstycket stadigt mot anslagskenan **18**.
- Stick in medföljande skruvtving **42** i ett härför avsett hål **16**.
- Lossa vingskruven **43** och anpassa skruvtvingen till arbetsstycket. Dra åter fast vingskruven.
- Spänn fast arbetsstycket genom att vrida gängstången **44**.

Inställning av geringsvinkel

För att kunna garantera exakta snitt måste efter intensiv användning elverkytets grundinställningar kontrolleras och eventuellt justeras (se "Kontroll och justering av grundinställningar", sidan 177).

- ▶ **Dra kraftigt fast låsknappen 11 innan sågning påbörjas.** I annat fall finns risk för att sågklingan snedställs i arbetsstycket.

Inställning av horisontell geringsvinkel (se bild G)

Den horisontala geringsvinkeln kan ställas in inom ett område mellan 50° (på vänster sida) och 58° (på höger sida).

- Lossa vid behov låsknappen **11**.
- Dra i spaken **12** och vrid sågbordet **8** tills vinkelindikatorn **13** visar önskad geringsvinkel.
- Dra åter fast låsknappen **11**.

För snabb och exakt inställning av ofta använda geringsvinklar har sågbordet försetts med urtag **14**:

vänster	höger
0°	
15°; 22,5°; 30°; 45°	15°; 22,5°; 30°; 45°

- Lossa vid behov låsknappen **11**.
- Dra armen **12** och vrid sågbordet **8** till önskat urtag åt vänster eller höger.
- Släpp åter armen. Armen måste kännbart snäppa fast i urtaget.

Inställning av vertikal geringsvinkel (se bild H)

Den vertikala geringsvinkeln kan ställas in inom ett område mellan 0° och 45°.

- Lossa spännspaken **21**.
- Sväng verktygsarmen med handtaget **5** tills vinkelindikatorn **20** visar önskad geringsvinkel.
- Håll verktygsarmen i detta läge och dra åter fast spännspaken **21**.

För snabb och exakt inställning av standardvinkel 0° och 45° finns på huset ändanslag.

- Sväng verktygsarmen med handtaget **5** åt höger mot anslag (0°) eller åt vänster mot anslag (45°).

Driftstart

- ▶ **Beakta nätspänningen! Kontrollera att strömkällans spänning överensstämmer med uppgifterna på elverktygets typskylt. Elverktyg märkta med 230 V kan även anslutas till 220 V.**

Inkoppling (se bild I)

- För **Driftstart** dra strömställaren **4** i riktning mot handtaget **5**.

Anvisning: Av säkerhetsskäl kan elverktygets strömställare Till/Från **4** inte låsas, utan måste under drift hållas nedtryckt.

Bara genom att trycka på låsarmen **35** kan verktygsarmen föras nedåt.

- För **Sågning** måste därför inte bara strömställaren dras utan också låsarmen **35** tryckas ned.

Urkoppling

- För **Urkoppling** av elverktyget släpp strömställaren Till/Från **4**.

Arbetsanvisningar

Allmänna såganvisningar

- ▶ **Innan sågning påbörjas bör kontroll ske av att sågklingan inte berör anslagsknenan, skruvvingarna eller andra maskindelar. Ta bort eventuella hjälpanslag eller anpassa dem.**

Skydda sågklingan mot slag och stötar. Tryck inte i sidled mot sågklingan.

Bearbeta inte snedvridna arbetsstycken. Arbetsstycket måste allting ha en rak kant som läggs an mot anslagsknenan.

Fria ändan på långa arbetsstycken måste alltid pallas upp eller stödas. För extra breddning av sågbordet kan både till vänster och höger om elverktyget förlängningsskenor **17** (tillbehör) monteras.

Arbetsområdets belysning (se bild J)

Se till att det närmaste arbetsområdet är väl upplyst.

- Koppla på belysningsenheten **45** med strömställaren **30**.

Märkning av skärlinjen (se bild K)

En laserstråle visar sågklingans snittlinje. Arbetsstycket kan nu exakt ställas in för sågning utan att det pendlande klingskyddet behöver öppnas.

- Koppla på laserstrålen med strömställaren **29**.
- Märk upp linjen på arbetsstycket längs laserlinjens högra kant.

Anvisning: Kontrollera innan sågning påbörjas att snittlinjen är korrekt (se "Laserns justering", sidan 177). Laserstrålen kan förändra läget t. ex. till följd av vibrationer vid intensiv användning.

Operatörens position (se bild L)

- ▶ **Stå alltid på sidan om sågklingan och inte i linje med elverktygets sågklinga.** Detta skyddar kroppen mot eventuellt bakslag.
- Håll händerna, fingrarna och armarna på btryggande avstånd från roterande sågklinga.
- Lägg inte armarna i kors framför verktygsarmen.

Tillåtna mått på arbetsstycket**Största** arbetsstycke:

Geringsvinkel		Höjd x bredd [mm]
horisontalt	vertikalt	
90°	90°	60 x 270
45°	90°	60 x 190
90°	45°	42 x 270

Minsta arbetsstycke:

(= alla arbetsstycken som kan spännas fast till höger eller till vänster om sågklingan med den medföljande skruvtingen **42**):
185 x 40 mm (längd x bredd)

max. sågdjup (90°/90°): 60 mm**Byte av insatsplattor (se bild M)**

De röda inmatningsplattorna **10** kan under en längre tids användning slitas.

Byt ut defekta inmatningsplattor.

- Ställ elverket i arbetsläge.
- Skruva bort skruvarna **48** med medlevererad krysspårsmejsel och ta ut de gamla inmatningsplattorna.
- Lägg in den nya högra inmatningsplattan.
- Fäst med skruvarna **48** inmatningsplattan möjligast långt åt höger så att sågklingan inte kan beröra inmatningsplattan över dragrörelsens hela längd.
- Upprepa arbetsstegen på motsvarande sätt för den nya vänstra inmatningsplattan.

Sågning**Sågning utan dragrörelse (kapning) (se bild O)**

- För snitt utan dragrörelse (små arbetsstycken) lossa eventuellt åtdragen låsskruv **25**. Skjut verktygsarmen mot anslag i riktning anslagsskenan **18** och dra åter fast låsskruven **25**.
- Spänn fast arbetsstycket med hänsyn till dimensionerna.
- Ställ in önskad geringsvinkel.
- Koppla på elverket.
- Tryck på låsarmen **35** och för verktygsarmen med handtaget **5** långsamt nedåt.

- Såga arbetsstycket med jämn matningshastighet.
- Koppla från elverket och vänta till sågklingan stannat helt.
- Skjut verktygsarmen långsamt uppåt.

Sågning med dragrörelse

- För snitt med draganordningen **1** (breda arbetsstycken) lossa eventuellt åtdragen låsskruv **25**.
- Spänn fast arbetsstycket med hänsyn till dimensionerna.
- Ställ in önskad geringsvinkel.
- Dra ut verktygsarmen så långt från anslagsskenan **18** att sågklingan står framför arbetsstycket.
- Koppla på elverket.
- Tryck på låsarmen **35** och för verktygsarmen med handtaget **5** långsamt nedåt.
- Tryck nu verktygsarmen i riktning mot anslagsskenan **18** och såga arbetsstycket med jämn matningshastighet.
- Koppla från elverket och vänta till sågklingan stannat helt.
- Skjut verktygsarmen långsamt uppåt.

Inställning av djupanslag (Spårsågning) (se bild N)

Djupanslaget måste justeras för spårsågning.

- Vrid spaken **47** moturs mot stopp (ca 90°).
- Skruva djupanslaget **23** moturs helt upp.
- Sväng verktygsarmen med handtaget **5** till önskat läge.
- Skruva djupanslaget medurs tills skruvänden berör spaken **47**.
- Skjut verktygsarmen långsamt uppåt.
- För att återgå till fullt snittdjup, vrid spaken **47** åt medurs tillbaka mot stopp.

Speciella arbetsstycken

Böjda eller runda arbetsstycken måste säkras mot slirning. Vid snittlinjen får springa inte uppstå mellan arbetsstycke, anslagsskena och sågbord.

Om så behövs, ska speciella fästen tillverkas.

Bearbetning av profilhyvlade lister (golv- och taklister)

Profilhyvlade lister kan bearbetas på två olika sätt:

- lagda mot anslagsskenan,
- plant liggande på sågbordet.

Dessutom kan profilhyvlade lister alltefter bredd sågas med eller utan dragrörelse.

Provsåga med inställd geringsvinkel på virkesavfall.

Golvlist

Tabellen nedan lämnar anvisningar om bearbetning av golvlist.

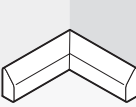
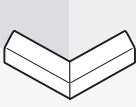
Inställningar		inställda mot anslagsskenan		plant liggande på sågbordet	
vertikal geringsvinkel			0°		45°
Golvlist		vänster sida	höger sida	vänster sida	höger sida
	horisontal geringsvinkel	45° vänster	45° höger	0°	0°
	Arbetsstyckets placering	Underkant på sågbordet	Underkant på sågbordet	Överkant mot anslagsskenan	Underkant mot anslagsskenan
	Färdigt arbetsstycke ligger till vänster om snittet	... till höger om snittet	... till vänster om snittet	... till vänster om snittet
	horisontal geringsvinkel	45° höger	45° vänster	0°	0°
	Arbetsstyckets placering	Underkant på sågbordet	Underkant på sågbordet	Underkant mot anslagsskenan	Överkant mot anslagsskenan
	Färdigt arbetsstycke ligger till höger om snittet	... till vänster om snittet	... till höger om snittet	... till höger om snittet

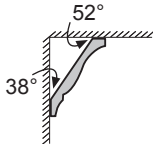
Taklister (enligt US-standard)

Om taklisterna ska bearbetas plant liggande på sågbordet måste standardgeringsvinkeln 31,6° (horisontal) och 33,9° (vertikal) ställas in. I tabellen nedan ingår instruktioner för bearbetning av taklister.

Inställningar		inställda mot anslagsskenan	0°	plant liggande på sågbordet	33,9°
vertikal geringsvinkel					
Taklister		vänster sida	höger sida	vänster sida	höger sida
Innerkant	horisontal geringsvinkel	45° höger	45° vänster	31,6° höger	31,6° vänster
Arbetsstyckets placering		Underkant mot anslagsskenan	Underkant mot anslagsskenan	Överkant mot anslagsskenan	Underkant mot anslagsskenan
	Färdigt arbetsstycke ligger till höger om snittet	... till vänster om snittet	... till vänster om snittet	... till vänster om snittet
Ytterkant	horisontal geringsvinkel	45° vänster	45° höger	31,6° vänster	31,6° höger
Arbetsstyckets placering		Underkant mot anslagsskenan	Underkant mot anslagsskenan	Underkant mot anslagsskenan	Överkant mot anslagsskenan
	Färdigt arbetsstycke ligger till höger om snittet	... till vänster om snittet	... till höger om snittet	... till höger om snittet

Kontroll och justering av grundinställningar

► Dra stickproppen ur nätuttaget innan arbeten utförs på elverktyget.

För att kunna garantera exakta snitt måste efter intensiv användning elverktygets grundinställningar kontrolleras och eventuellt justeras. För detta behövs erfarenhet och lämpliga specialverktyg.

En auktoriserad Bosch-servicestation kan snabbt och tillförlitligt utföra dessa arbeten.

Laserns justering

- Ställ elverktyget i arbetsläge.
- Vrid sågbordet **8** fram till urtaget **14** för 0°. Spaken **12** måste kännbart snäppa fast i urtaget.

Kontroll: (se bild P1)

- Rita på ett arbetsstycke upp en rät snittlinje.
- Tryck på låsarmen **35** och för verktygsarmen med handtaget **5** långsamt nedåt.
- Rikta in arbetsstycket så att sågklingans tänder fluktar med snittlinjen.
- Håll arbetsstycket i detta läge och för verktygsarmen långsamt uppåt.
- Spänn fast arbetsstycket.
- Koppla på laserstrålen med strömställaren **29**.

Laserstrålen måste ligga exakt längs snittlinjen över hela arbetsstycket även när verktygsarmen förs nedåt.

Inställning av parallellitet: (se bild P2)

- Öppna gummikapseln **49**.
- Vrid ställskruven **51** med en lämplig skruvmejsel tills laserstrålen är parallell med snittlinjen över hela arbetsstycket.

Inställning kant i kant: (se bild P3)

- Vrid ställskruven **51** med medlevererad krysspårmejsel tills den parallella laserstrålen ligger i plan med snittlinjen över hela arbetsstycket.

En motursvridning förflyttar laserstrålen från vänster åt höger, en medursvridning förflyttar laserstrålen från höger åt vänster.

Inställning av avvikelse i sidled vid verktygsarmens rörelse: (se bild P4)

- Lossa de tre skruvarna **52** på laserskyddet **53** med medlevererad krysspårmejsel.
- Sväng pendlande klingskyddet **6** helt bakåt och lyft bort laserskyddet.
- Vrid ställskruven **54** medurs med medlevererad kryssskruvmejsel om laserstrålen **rör sig åt vänster** när verktygsarmen förs nedåt. Vrid ställskruven **54** moturs om laserstrålen **rör sig åt höger**.
- Kontrollera efter inställningen på nytt att laserstrålen ligger längs snittlinjen, vid behov upprepa laserstrålens inriktning med ställskruven **51**.
- Sätt åter fast laserskyddet **53**.

Rikta upp vinkelindikatorn (horisontalt) (se bild Q)

- Ställ elverktyget i arbetsläge.
- Vrid sågbordet **8** fram till urtaget **14** för 0°. Spaken **12** måste kännbart snäppa fast i urtaget.

Kontroll:

Vinkelindikatorn **13** måste ligga i linje med 0°-märket på skalan **9**.

Inställning:

- Lossa skruven **55** med medlevererad krysspårmejsel och rikta upp vinkelindikatorn längs 0°-märket.
- Dra åter fast skruven.

Rikta upp vinkelindikatorn (vertikalt) (se bild R)

- Ställ elverktyget i arbetsläge.
- Vrid sågbordet **8** fram till urtaget **14** för 0°. Spaken **12** måste kännbart snäppa fast i urtaget.

Kontroll:

Vinkelindikatorn **20** måste ligga i linje med 0°-märket på skalan **19**.

Inställning:

- Lossa skruven **56** med medlevererad krysspårsmejsl och rikta upp vinkelindikatorn längs 0°-märket.
- Kontrollera sedan för säkerhets skull gjord inställning är korrekt för 45°-märket.
- Dra åter fast skruven.

Uppriktning av anslagsskenan

- Ställ elverktyget i transportläge.
- Vrid sågbordet **8** fram till urtaget **14** för 0°. Spaken **12** måste kännbart snäppa fast i urtaget.

Kontroll: (se bild S1)

- Ställ in en vinkeltolk på 90° och lägg den mellan anslagsskenan **18** och sågklingan **40** på sågbordet **8**.

Vinkeltolkens ben måste över hela längden ligga kant i kant med anslagsskenan.

Inställning: (se bild S2)

- Lossa alla insexkantsskruvarna **24** med medlevererad sexkantnyckel **26**.
- Vrid anslagsskenan **18** tills vinkeltolken ligger kant i kant över hela längden.
- Dra åter fast skruvarna.

Inställning av standardgeringsvinkel 0° (vertikalt)

- Ställ elverktyget i transportläge.
- Vrid sågbordet **8** fram till urtaget **14** för 0°. Spaken **12** måste kännbart snäppa fast i urtaget.

Kontroll: (se bild T1)

- Ställ in en vinkeltolk på 90° och lägg upp den på sågbordet **8**.

Vinkeltolkens ben måste över hela längden ligga kant i kant med sågklingan **40**.

Inställning: (se bild T2)

- Vrid in eller ut insexkantsskruven **57** med en lämplig nyckel (3 mm) tills vinkeltolkens ben över hela längden ligger kant i kant med sågklingan.

Om vinkelindikatorn **20** efter inställning inte ligger i linje med 0°-märket på skalan **19** måste vinkelindikatorn riktas upp (se "Rikta upp vinkelindikatorn (vertikalt)", sidan 177).

Inställning av standardgeringsvinkel 45° (vertikalt)

- Ställ elverktyget i arbetsläge.
- Vrid sågbordet **8** fram till urtaget **14** för 0°. Spaken **12** måste kännbart snäppa fast i urtaget.
- Lossa spännarmen **21** och sväng verktygsarmen med handtaget **5** mot stopp åt vänster (45°).

Kontroll: (se bild U1)

- Ställ in en vinkeltolk på 45° och lägg upp den på sågbordet **8**.

Vinkeltolkens ben måste över hela längden ligga kant i kant med sågklingan **40**.

Inställning: (se bild U2)

- Vrid in eller ut insexkantsskruven **58** med en lämplig nyckel (3 mm) tills vinkeltolkens ben över hela längden ligger i linje med sågklingan.

Om vinkelindikatorn **20** efter inställning inte ligger i linje med 45°-märket på skalan **19** kontrollera först 0°-inställningen för geringsvinkeln och vinkelindikatorn. Upprepa sedan inställningen av 45°-geringsvinkeln.

Transport (se bild V)

Innan elverktyget transporteras ska följande åtgärder vidtas:

- Lossa eventuellt åtdragen låsskruv **25**. Dra verktygsarmen ända fram och dra sedan fast låsskruven.
- Skruva upp djupanslaget **23** till översta läget och vrid spaken **47** medurs tillbaka mot stopp.
- Ställ elverktyget i transportläge.
- Ta bort alla tillbehörsdelar som inte kan monteras stadigt på elverktyget.
För transport använd om möjligt en tillsluten behållare för de sågklingor som inte är i bruk.

- Bär elverktyget i transporthandtaget **2** eller för in händerna i greppfördjupningarna **59** på bordet.
- ▶ **Elverktyget ska alltid bäras av två personer för undvikande av ryggskada.**
- ▶ **Vid transport av elverktyget använd endast transportanordningarna och inte skyddsutrustningen.**

Underhåll och service

Underhåll och rengöring

- ▶ **Dra stickproppen ur nätuttaget innan arbeten utförs på elverktyget.**

Om i elverktyget trots exakt tillverkning och sträng kontroll störning skulle uppstå, bör reparation utföras av auktoriserad serviceverkstad för Bosch elverktyg.

Ange alltid vid förfrågningar och reservdelsbeställningar det 10-siffriga produktnumret som finns på elverktygets typskylt.

Rengöring

Håll elverktyget och dess ventilationsöppningar rena för bra och säkert arbete.

Pendlande klingskyddet måste alltid vara fritt rörligt och stänga automatiskt. Håll därför området kring pendlande klingskyddet rent.

Avlägsna damm och spån efter varje arbetsoperation genom renblåsning med tryckluft eller med en pensel.

Rengör regelbundet glidrullen **7** och belysnings- och laserenheten (**45, 46**).

Tillbehör

Dampmpåse	2 605 411 222
Skruvting	2 608 040 205
Förlängningsbygel	2 607 001 978
Inmatningsplattor	2 607 001 966

Sågklingor för trä och plattor, paneler och lister

Sågklinga 216 x 30 mm, 48 tänder	2 608 640 641
---	---------------

Kundservice och kundkonsulter

Kundservicen ger svar på frågor beträffande reparation och underhåll av produkter och reservdelar. Sprängskissar och informationer om reservdelar lämnas även på adressen:

www.bosch-pt.com

Bosch kundkonsultgruppen hjälper gärna när det gäller frågor beträffande köp, användning och inställning av produkter och tillbehör.

Svenska

Bosch Service Center
Telegrafvej 3
2750 Ballerup
Danmark
Tel.: +46 (020) 41 44 55
Fax: +46 (011) 18 76 91

Avfallshantering

Elverktyg, tillbehör och förpackning ska omhändertas på miljövänligt sätt för återvinning.

Släng inte elverktyg i hushållsavfall!

Endast för EU-länder:



Enligt europeiska direktivet 2002/96/EG för kasserade elektriska och elektroniska apparater och dess modifiering till nationell rätt måste obrukbara elverktyg omhändertas separat och på miljövänligt sätt lämnas in för återvinning.

Ändringar förbehålles.

Sikkerhetsinformasjon

Generelle advarsler for elektroverktøy

⚠ OBS Ved bruk av elektroverktøy må følgende prinsipielle sikkerhetstiltak følges til beskyttelse mot elektriske støt, skade- og brannfare.

Les alle disse informasjonene før du bruker elektroverktøyet og ta godt vare på sikkerhetsinformasjonene.

Uttrykket «elektroverktøy» i sikkerhetsinformasjonene gjelder for strømdrevne elektroverktøy (med ledning) og batteridrevne elektroverktøy (uten ledning).

1) Sikkerhet på arbeidsplassen

- a) **Hold arbeidsområdet rent og ryddig og sørg for bra belysning.** Rotete arbeidsområder eller arbeidsområder uten lys kan føre til ulykker.
- b) **Ikke arbeid med elektroverktøyet i eksplosjonsutsatte omgivelser – der det finnes brennbare væsker, gass eller støv.** Elektroverktøy lager gnister som kan antenne støv eller damper.
- c) **Hold barn og andre personer unna når elektroverktøyet brukes.** Hvis du blir forstyrret under arbeidet, kan du miste kontrollen over elektroverktøyet.

2) Elektrisk sikkerhet

- a) **Støpselet til elektroverktøyet må passe inn i stikkkontakten. Støpselet må ikke forandres på noen som helst måte. Ikke bruk adapterstøpsler sammen med jordede elektroverktøy.** Bruk av støpsler som ikke er forandret på og passende stikkontakter reduserer risikoen for elektriske støt.
- b) **Unngå kroppskontakt med jordede overflater slik som rør, ovner, komfyrer og kjøleskap.** Det er større fare ved elektriske støt hvis kroppen din er jordet.
- c) **Hold elektroverktøyet unna regn eller fuktighet.** Dersom det kommer vann i et elektroverktøy, øker risikoen for elektriske støt.

d) **Ikke bruk ledningen til andre formål, f. eks. til å bære elektroverktøyet, henge det opp eller trekke det ut av stikkkontakten. Hold ledningen unna varme, olje, skarpe kanter eller verktøydeler som beveger seg.** Med skadede eller opphopede ledninger øker risikoen for elektriske støt.

e) **Når du arbeider utendørs med et elektroverktøy, må du kun bruke en skjøteledning som er egnet til utendørs bruk.** Når du bruker en skjøteledning som er egnet for utendørs bruk, reduseres risikoen for elektriske støt.

f) **Hvis det ikke kan unngås å bruke elektroverktøyet i fuktige omgivelser, må du bruke en jordfeilbryter.** Bruk av en jordfeilbryter reduserer risikoen for elektriske støt.

3) Personlig sikkerhet

- a) **Vær oppmerksom, pass på hva du gjør, gå fornuftig frem når du arbeider med et elektroverktøy. Ikke bruk elektroverktøy når du er trett eller er påvirket av narkotika, alkohol eller medikamenter.** Et øyeblikks uoppmerksomhet ved bruk av elektroverktøyet kan føre til alvorlige skader.
- b) **Bruk personlig verneutstyr og husk alltid å bruke vernebriller.** Bruk av personlig sikkerhetsutstyr som støvmaske, sklifaste arbeidssko, hjelm eller hørselvern – avhengig av type og bruk av elektroverktøyet – reduserer risikoen for skader.
- c) **Unngå å starte verktøyet ved en feiltagelse. Forviss deg om at elektroverktøyet er slått av før du kobler det til strømmen og/eller batteriet, løfter det opp eller bærer det.** Hvis du holder fingeren på bryteren når du bærer elektroverktøyet eller kobler elektroverktøyet til strømmen i innkoblet tilstand, kan dette føre til uhell.
- d) **Fjern innstillingsverktøy eller skrunøkler før du slår på elektroverktøyet.** Et verktøy eller en nøkkel som befinner seg i en roterende verktøydeler, kan føre til skader.

- e) **Unngå en unormal kroppsholdning. Sørg for å stå stødig og i balanse.** Dermed kan du kontrollere elektroverktøyet bedre i uventede situasjoner.
- f) **Bruk alltid egnede klær. Ikke bruk vide klær eller smykker. Hold hår, tøy og hanser unna deler som beveger seg.** Løst-sittende tøy, smykker eller langt hår kan komme inn i deler som beveger seg.
- g) **Hvis det kan monteres støvavsug- og oppsamlingsinnretninger, må du forvise deg om at disse er tilkoblet og brukes på korrekt måte.** Bruk av et støvavsug reduserer farer på grunn av støv.

4) Omhyggelig bruk og håndtering av elektroverktøy

- a) **Ikke overbelast verktøyet. Bruk et elektroverktøy som er beregnet til den type arbeid du vil utføre.** Med et passende elektroverktøy arbeider du bedre og sikrere i det angitte effektområdet.
- b) **Ikke bruk elektroverktøy med defekt på-/av-bryter.** Et elektroverktøy som ikke lenger kan slås av eller på, er farlig og må repareres.
- c) **Trekk støpselet ut av stikkkontakten og/eller fjern batteriet før du utfører innstillinger på elektroverktøyet, skifter tilbehørsdeler eller legger maskinen bort.** Disse tiltakene forhindrer en utilsiktet start av elektroverktøyet.
- d) **Elektroverktøy som ikke er i bruk må oppbevares utilgjengelig for barn. Ikke la maskinen brukes av personer som ikke er fortrolig med dette eller ikke har lest disse anvisningene.** Elektroverktøy er farlige når de brukes av uerfarne personer.
- e) **Vær nøye med vedlikeholdet av elektroverktøyet. Kontroller om bevegelige verktøydeler fungerer feilfritt og ikke klemmes fast, og om deler er brukket eller skadet, slik at dette innvirker på elektroverktøyets funksjon. La disse skadede delene repareres før elektroverktøyet brukes.** Dårlig vedlikeholdte elektroverktøy er årsaken til mange uhell.

f) Hold skjæreverktøyene skarpe og rene.

Godt stelte skjæreverktøy med skarpe skjær setter seg ikke så ofte fast og er lettere å føre.

- g) **Bruk elektroverktøy, tilbehør, verktøy osv. i henhold til disse anvisningene. Ta hensyn til arbeidsforholdene og arbeidet som skal utføres.** Bruk av elektroverktøy til andre formål enn det som er angitt kan føre til farlige situasjoner.

5) Service

- a) **Elektroverktøyet ditt skal alltid kun repareres av kvalifisert fagpersonale og kun med originale reservedeler.** Slik opprettholdes verktøyets sikkerhet.

Sikkerhetsinformasjoner for kapp- og gjæringssager

- **Elektroverktøyet leveres med et advarselskilt på tysk (på bildet av elektroverktøyet på illustrasjonssiden er dette merket med nummer 28).** Lim den medleverte etiketten på norsk over det tyske skiltet før du tar elektroverktøyet i bruk for første gang.











- **Gjør aldri varselkilt på elektroverktøyet ukjennelig.**
- **Stå aldri på elektroverktøyet.** Det kan oppstå alvorlige skader hvis elektroverktøyet kanter eller du ved en feiltagelse kommer i kontakt med sagbladet.
- **Sørg for at vernedekselet fungerer korrekt og kan beveges fritt.** Klem aldri vernedekselet fast i åpen tilstand.

- ▶ **Fjern aldri snittrester, trespon e.l. fra skjæreområdet mens elektroverktøyet går.** Før verktøyarmen alltid først til hvileposisjon og slå av elektroverktøyet.
- ▶ **Sagbladet må kun føres inn mot arbeidsstykket i innkoblet tilstand.** Det er ellers fare for tilbakeslag, hvis sagbladet henger seg opp i arbeidsstykket.
- ▶ **Hold håndtakene tørre, rene og fri for olje og fett.** Fette, oljete håndtak sklir og fører til kontrolltap.
- ▶ **Bruk elektroverktøyet kun når arbeidsflaten – med unntak av arbeidsstykket som skal bearbeides – er helt fritt for innstillingsverktøy, trespon osv.** Små trebiter eller andre gjenstander som kommer i kontakt med det roterende sagbladet, kan treffe brukeren med stor hastighet.
- ▶ **Hold gulvet fritt for trespon og materialrester.** Du kan gli eller snuble.
- ▶ **Spenn arbeidsstykket som skal bearbeides godt fast. Ikke bearbeid arbeidsstykker som er for små til å kunne spennes fast.** Ellers er det for liten avstand mellom hånden din og det roterende sagbladet.
- ▶ **Bruk elektroverktøyet kun til den type materialer som er angitt til formålmessig bruk.** Elektroverktøyet kan ellers overbelastes.
- ▶ **Hvis sagbladet blokkerer, slår du av elektroverktøyet og holder arbeidsstykket rolig til sagbladet er stanset helt. For å unngå tilbakeslag, må arbeidsstykket først beveges etter at sagbladet er stanset.** Fjern årsaken til at sagbladet klemmer før du starter elektroverktøyet igjen.
- ▶ **Bruk ikke butte, revnede, bøyde eller skadede sagblad.** I en for smal sagespalte forårsaker sagblad med butte eller galt opprettede tenner stor friksjon, fastklemming av sagbladet eller tilbakeslag.
- ▶ **Bruk alltid sagblad med rett størrelse og med passende festehull (f. eks. stjerneformet eller rund).** Sagblad som ikke passer sammen med sagens montasjedeler, går urundt og fører til tap av kontrollen.
- ▶ **Ikke bruk sagblad av høylegert hurtigkjærende stål (HSS-stål).** Slike sagblad kan lett brette.
- ▶ **Ikke ta i sagbladet etter arbeidet før det er avkjølt.** Sagbladet blir svært varmt i løpet av arbeidet.
- ▶ **Bruk aldri verktøyet uten innleggsplaten. Skift ut en defekt innleggsplate.** Uten feilfri innleggsplate kan du skade deg på sagbladet.
- ▶ **Sjekk ledningen med jevne mellomrom og la en skadet ledning kun repareres av et autorisert serviceverksted for Bosch-elektroverktøy. Skift ut et skadet skjøteledning.** Slik sikres det at sikkerheten til elektroverktøyet opprettholdes.
- ▶ **Et elektroverktøy som ikke er i bruk må oppbevares sikkert. Lagerplassen må være tørr og kunne låses.** Dette forhindrer at elektroverktøyet skades i løpet av lagringen eller brukes av uerfarne personer.
- ▶ **Rett aldri laserstrålen mot personer eller dyr og se ikke selv inn i laserstrålen.** Dette el-verktøyet lager laserstråling i laserklasse 2 jf. EN 60825-1. Du kan da blende andre personer.
- ▶ **Bytt ikke innebygget laser ut mot en annen type laser.** En laser som ikke passer til dette elektroverktøyet kan medføre fare for personer.
- ▶ **Sikre arbeidsstykket.** Et arbeidsstykke som holdes fast med spenninnetninger eller en skrustikke, holdes sikrere enn med hånden.
- ▶ **Du må aldri forlate verktøyet før det er stanset helt.** Innsatsverktøy som fortsetter å gå kan forårsake skader.
- ▶ **Bruk aldri elektroverktøyet med skadet ledning. Ikke berør den skadede ledningen og trekk støpselet ut hvis ledningen skades i løpet av arbeidet.** Med skadet ledning øker risikoen for elektriske støt.

Symboler

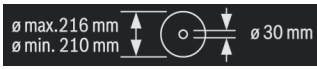
De nedenstående symbolene kan være av betydning for bruk av elektroverktøyet. Legg merke til symbolene og deres betydning. En riktig tolkning av symbolene hjelper deg med å bruke elektroverktøyet en bedre og sikrere måte.

Symbol	Betydning
	<ul style="list-style-type: none"> ▶ Laserstråling Se ikke inn i strålen Laser klasse 2
	<ul style="list-style-type: none"> ▶ Bruk vernebriller.
	<ul style="list-style-type: none"> ▶ Bruk hørselvern. Innvirkning av støy kan føre til at man mister hørselen.
	<ul style="list-style-type: none"> ▶ Bruk en støvmaske.
	<ul style="list-style-type: none"> ▶ Pass på at hendene ikke kommer inn i sagområdet når elektroverktøyet går. Ved kontakt med sagbladet er det fare for skader.
	<ul style="list-style-type: none"> ▶ Fareområde! Hold helst hender, fingre eller armer borte fra dette området.
	<p>Ta hensyn til sagbladets dimensjoner. Hulldiameteren må passe uten klaring på verktøyspindelen. Ikke bruk reduksjonsstykker eller adaptere.</p>
	<p>Kun for EU-land:</p> <p>Ikke kast elektroverktøy i vanlig søppel! Jf. det europeiske direktivet 2002/96/EF vedr. gamle elektriske og elektroniske apparater og tilpassingen til nasjonale lover må gammelt elektroverktøy som ikke lenger kan brukes samles inn og leveres inn til en miljøvennlig resirkulering.</p>

Produkt- og ytelsesbeskrivelse



Les gjennom alle advarslene og anvisningene. Feil ved overholdelsen av advarslene og nedenstående anvisninger kan medføre elektriske støt, brann og/eller alvorlige skader.

Formålmessig bruk

Elektroverktøyet er som fastmontert modell beregnet til å lage langsgående og tverrsnitt med rett skjæring i tre og på spon- og fiberplater. Det er da mulig med horisontale gjæringsvinkler på -50° til $+58^\circ$ og vertikale gjæringsvinkler på 0° til 45° .

Ved bruk av tilsvarende sagblad er det mulig å sage aluminium og lettmetaller.

Illustrerte komponenter

Nummereringen av de illustrerte komponentene gjelder for bildet av elektroverktøyet på illustrasjonssidene.

- 1 Trekkelement
- 2 Transporthåndtak
- 3 Verne deksel
- 4 På-/av-bryter
- 5 Håndtak
- 6 Verne deksel
- 7 Gliderulle
- 8 Sagbord
- 9 Skala for gjæringsvinkel (horisontal)
- 10 Innleggsplate
- 11 Låseknott for valgfri gjæringsvinkel (horisontal)
- 12 Arm til forinnstilling av gjæringsvinkelen (horisontal)
- 13 Vinkelansiver (horisontal)
- 14 Kjerver for standard-gjæringsvinkel
- 15 Boringer for montering
- 16 Boringer for skrutvinge
- 17 Forlengelsesbøyle*
- 18 Anleggsskinne
- 19 Skala for gjæringsvinkel (vertikal)
- 20 Vinkelansiver (vertikal)
- 21 Spenngrep for valgfri gjæringsvinkel (vertikal)
- 22 Sponutkast
- 23 Dybdeanlegg
- 24 Innvendige sekskantskruer (6 mm) for anleggsskinne
- 25 Låseskrue for trekkelement
- 26 Umbrakonøkkel (6 mm)/stjerneskrutrekker
- 27 Transportsikring
- 28 Laser-advarselsskilt
- 29 Bryter for skjærelinjemerking («Laser»)
- 30 Bryter for belysning («Light»)
- 31 Beskyttelse mot kanting
- 32 Kontramutter for kantebeskyttelsen
- 33 Stabiliseringsbøyle
- 34 Støvpose
- 35 Låsespak
- 36 Krysskrue (festing av verne dekslet)
- 37 Spindellås
- 38 Innvendig sekskantskrue (6 mm) for sagbladfesting
- 39 Spennflens
- 40 Sagblad
- 41 Innvendig spennflens
- 42 Skrutvinge
- 43 Vingeskrue
- 44 Gjengestang
- 45 Belysningsenhet
- 46 Laserenhet
- 47 Spak for dybdeanlegg
- 48 Skruer for innleggsplaten
- 49 Gummikappe
- 50 Stillskrue for laserposisjoneringen (parallelitet)
- 51 Stillskrue for laserposisjoneringen (kant i kant)
- 52 Skrue for laserbeskyttelseskappen
- 53 Laserbeskyttelseskappe
- 54 Stillskrue for laserposisjoneringen (sideavvik)
- 55 Skrue for vinkelansiver (horisontal)
- 56 Skrue for vinkelansiver (vertikal)

- 57** Innvendig sekskantskrue (3 mm) for standard gjæringsvinkel 0° (vertikal)
- 58** Innvendig sekskantskrue (3 mm) for standard gjæringsvinkel 45° (vertikal)
- 59** Grep-fordypninger

*** Illustrert eller beskrevet tilbehør inngår ikke i standard-leveransen. Det komplette tilbehøret finner du i vårt tilbehørsprogram.**

Tekniske data

Kapp- og gjæringsag	GCM 8 S Professional	
Produktnummer		3 601 L16 0..
Opptatt effekt	W	1400
Tomgangsturtall	min ⁻¹	5000
Lasertype	nm	650
	mW	< 1
Laserklasse		2
Vekt tilsvarende EPTA-Procedure 01/2003	kg	15
Beskyttelsesklasse		□/II

Godkjente arbeidsstykemål (maksimal/minimal) se side 190.

Innkoblinger fører til korte spenningsreduksjoner. Ved ugunstige nettvilkår kan det oppstå forstyrrelser på andre apparater. Ved nettimpedanser på mindre enn 0,24 Ohm forventes det ingen forstyrrelser.

Informasjonene gjelder for nominell spenning [U] på 230 V. Ved avvikende spenning og på visse nasjonale modeller kan disse informasjonene variere noe.

Legg merke til produktnummeret på typeskiltet til elektroverktøyet ditt. Handelsbetegnelsene for de enkelte elektroverktøyene kan variere.

Mål for egnede sagblad

Sagbladdiameter	mm	210–216
Stambladtykkelse	mm	1,5–2,8
Boringsdiameter	mm	30

Støy-/vibrasjonsinformasjon

Måleverdier for lyden funnet i henhold til EN 61029.

Maskinens typiske A-bedømte støynivå er: Lydtrykknivå 98 dB(A); lydeffektnivå 111 dB(A). Usikkerhet K=3 dB.

Bruk hørselvern!

Totale svingningsverdier (vektorsum fra tre retninger) beregnet jf. EN 61029: Svingningsemisjonsverdi $a_h < 2,5 \text{ m/s}^2$, usikkerhet K = $1,5 \text{ m/s}^2$.

Vibrasjonsnivået som er angitt i disse anvisningene er målt iht. en målemetode som er standardisert i EN 61029 og kan brukes til sammenligning av elektroverktøy med hverandre. Den egner seg til en foreløbig vurdering av svingningsbelastningen.

Det angitte svingningsnivået representerer de hovedsakelige anvendelsene til elektroverktøyet. Men hvis elektroverktøyet brukes til andre anvendelser, med avvikende innsatsverktøy eller utilstrekkelig vedlikehold, kan svingningsnivået avvike. Dette kan føre til en tydelig øking av svingningsbelastningen over hele arbeidstidsrommet.

Til en nøyaktig vurdering av svingningsbelastningen skal det også tas hensyn til de tidene maskinen er slått av eller går, men ikke virkelig brukes. Dette kan tydelig redusere svingningsbelastningen over hele arbeidstidsrommet.

Bestem ekstra sikkerhetstiltak til beskyttelse av brukeren mot svingningenes virkning, som for eksempel: Vedlikehold av elektroverktøy og innsatsverktøy, holde hendene varme, organisere arbeidsforløpene.

Samsvarserklæring

Vi erklærer som eneansvarlig at produktet som beskrives under «Tekniske data» stemmer overens med følgende normer eller normative dokumenter: EN 61029, EN 60825-1 jf. bestemmelsene i direktivene 2004/108/EF, 2006/42/EF.

Tekniske underlag hos:

Robert Bosch GmbH, Dept. PT/ESC,
D-70745 Leinfelden-Echterdingen

Dr. Egbert Schneider Senior Vice President Engineering	Dr. Eckerhard Strötgen Head of Product Certification
--	--

Dr. Egbert Schneider *Dr. Eckerhard Strötgen*

Robert Bosch GmbH, Power Tools Division
D-70745 Leinfelden-Echterdingen
Leinfelden, 13.01.2010

Montering

- **Unngå en uvilkårlig starting av elektroverktøyet. I løpet av monteringen og ved alle arbeider på elektroverktøyet må støpselet ikke være tilkoblet strømtilførselen.**

Leveranseomfang

Kontroller før første igangsetting av elektroverktøyet om alle nedenstående oppførte deler er medlevert:

- Kapp- og gjærings sag med formontert sagblad
- Støvpose **34**
- Skrutvinge **42**
- Umbrakonøkkel/stjerneskrutrekker **26**

Merk: Sjekk om elektroverktøyet er skadet. Før ytterligere bruk av elektroverktøyet må beskyttelsesinnretninger eller lett skadede deler kontrolleres nøye med hensyn til feilfri og formålsmessig funksjon. Kontroller om de bevegelige delene fungerer feilfritt og ikke klemmer, eller om deler er skadet. Samtlige deler må være riktig montert og oppfylle alle betingelser for å sikre en feilfri drift. Skadede beskyttelsesinnretninger og deler må repareres eller skiftes ut på en sakkyndig måte av et godkjent fagverksted.

Stasjonær eller fleksibel montering

- **Til en sikker bruk må du montere elektroverktøyet før bruk på et jevn og stabil arbeidsflate (f. eks. arbeidsbenk).**

Montering på en arbeidsflate (se bildene A1 – A2)

- Fest elektroverktøyet på arbeidsflaten med en egnet skruforbindelse. Boringene **15** er beregnet til dette.

eller

- Spenn elektroverktøyet fast på arbeidsflaten med vanlige skrutvinger på maskinføttene.

Montering på en Bosch arbeidsbenk

GTA-arbeidsbenkene til Bosch gir elektroverktøyet feste på hver undergrunn med høydejusterbare føtter. Arbeidsstykkefestene til arbeidsbenkene er til støtte av lange arbeidsstykker.

- **Les gjennom alle advarsler og instruksjoner som følger med arbeidsbenken.** Feil ved overholdelsen av advarslene og instruksene kan medføre elektriske støt, brann og/eller alvorlige skader.
- **Sett arbeidsbenken korrekt opp før du monterer elektroverktøyet.** En feilfri oppbygging er viktig for å forhindre at benken bryter sammen.
- Monter elektroverktøyet i transportstilling på arbeidsbenken.

Fleksibel oppstilling (anbefales ikke!) (se bilde B)

Hvis det i unntakstilfeller ikke er mulig å montere elektroverktøyet på en plan og stabil arbeidsflate, kan du plassere det med kantebeskyttelsen.

- **Uten kantebeskyttelse står elektroverktøyet ikke sikkert og kan spesielt kante ved saging av maksimale gjæringsvinkler.**
- Trekk kantebeskyttelses-bøylen **33** helt ut fremover.
- Drei kantebeskyttelsen **31** så langt inn eller ut at elektroverktøyet står rett på arbeidsflaten. Lås denne posisjonen med kontramutteren **32**.

Støv-/sponavsuging

Støv fra materialer som blyholdig maling, noen tresorter, mineraler og metall kan være helsefarlige. Berøring eller innånding av støv kan utløse allergiske reaksjoner og/eller åndedrettssykdommer hos brukeren eller personer som befinner seg i nærheten.

Visse typer støv som eik- eller bøkstøv gjelder som kreftfremkallende, spesielt i kombinasjon med tilsetningsstoffer til trebearbeidelse (kromat, trebeskyttelsesmidler). Asbestholdig materiale må kun bearbeides av fagfolk.

- Bruk alltid et støvavsug.
- Sørg for god ventilasjon av arbeidsplassen.
- Det anbefales å bruke en støvmaske med filterklasse P2.

Følg ditt lands gyldige forskrifter for de materialene som skal bearbeides.

- ▶ **Unngå støv på arbeidsplassen.** Støv kan lett antennes.

Støv-/sponavsuging kan blokkeres av støv, spon eller avbrukne deler på arbeidsstykket.

- Slå av elektroverktøyet og trekk støpselet ut av stikkkontakten.
- Vent til sagbladet er helt stanset.
- Finn årsaken til blokkeringen og fjern denne.

Egenavsuging (se bilde C)

Til en enkel oppsamling av spon bruker du den medleverte støvposen **34**.

- ▶ **Kontroller og rengjør støvposen etter hver bruk.**
- ▶ **For å unngå brannfare, må du fjerne støvposen ved saging av aluminium.**
- Trykk klemmene på støvposen **34** sammen og sett støvposen over sponutkastet **22**. Klemmene må gripe inn i rillen på sponutkastet.

Støvposen må aldri komme i berøring med de bevegelige maskindelene i løpet av sagingen.

Tøm støvposen i tide.

Ekstern avsuging

Til avsuging kan du også koble en støvsugerslange (Ø 36 mm) på sponutkastet **22**.

- Forbind støvsugerslangen med sponutkastet **22**.

Støvsugeren må være egnet til materialet som skal bearbeides.

Ved avsuging av spesielt helsefarlig, kreftfremkallende eller tørt støv må du bruke en spesialstøvsuger.

Verktøyskifte (se bilde D1–D4)

- ▶ **Før alle arbeider på elektroverktøyet utføres må støpselet trekkes ut av stikkkontakten.**

- ▶ **Bruk vernehansker ved montering av sagbladet.** Ved berøring av sagbladet er det fare for skader.

Bruk kun sagblad med en maksimal godkjent hastighet som er høyere enn elektroverktøyetstomgangsturtall.

Bruk kun sagblad som tilsvarer de tekniske dataene som er angitt i denne bruksanvisningen og som er kontrollert jf. EN 847-1 og tilsvarende markert.

Bruk kun sagblad som anbefales av elektroverktøyprodusenten og som er egnet for det materialet du vil bearbeide.

Demontering av sagbladet

- Trykk på låsespaken **35** og sving vernedekselet **6** helt bakover.
- Løsne skruen **36** med vedlagt stjerneskrutrekker **26** så langt at også festet til vernedekselet kan svinge helt bakover.
- Skru den innvendige sekskantskruen **38** med vedlagt umbrakonøkkel **26** og trykk samtidig spindellåsen **37** til denne går i lås.
- Hold spindellåsen **37** trykt inne og skru ut skruen **38** med urviserne (venstregjengen!).
- Ta av spennflensen **39**.
- Fjern sagbladet **40**.

Montering av sagbladet

Om nødvendig må alle deler som skal monteres rengjøres før innbyggingen.

- Sett et nytt sagblad på den indre spennflensen **41**.
- ▶ **Ved montering må du passe på at tennenes skjæreretning (pilretning på sagbladet) stemmer overens med pilretningen på verne-dekselet!**
- Sett spennflensen **39** og skruen **38** på. Trykk på spindellåsen **37** til den smekker i lås og trekk skruen fast mot urviserne.
- Fest verne-dekselet **6** igjen (trekk fast skrue **36**).
- Trykk låsearmen **35** og før verne-dekselet **6** ned igjen.

Bruk

- ▶ **Før alle arbeider på elektroverktøyet utføres må støpselet trekkes ut av stikkkontakten.**

Transportsikring (se bilde E)

Transportsikringen **27** gjør det enklere å håndtere elektroverktøyet ved transporten til de forskjellige bruksstedene.

Avsikring av elektroverktøyet (arbeidsstilling)

- Trykk verktøyarmen på håndtaket **5** litt nedover for å avlaste transportsikringen **27**.
- Trekk transportsikringen **27** helt ut.
- Før verktøyarmen langsomt oppover.

Sikring av elektroverktøyet (transportstilling)

- Løsne låseskruen **25**, hvis denne er trukket fast. Trekk verktøyarmen helt fremover og trekk låseskruen fast igjen.
- Skru dybdeanlegget **23** helt opp. (se «Innstilling av dybdeanlegget», side 190)
- Til låsing av sagbordet **8** trekker du fast låseknotten **11**.
- Trykk på låsespaken **35** og sving samtidig verktøyarmen på håndtaket **5** helt ned.
- Før verktøyarmen så langt ned at transportsikringen **27** kan trykkes helt inn.

Arbeidsforberedelse

Festing av arbeidsstykket (se bilde F)

For å oppnå en optimal arbeidssikkerhet må arbeidsstykket alltid spennes fast.

Ikke bearbeid arbeidsstykker som er for små til å kunne spennes fast.

- Trykk arbeidsstykket godt fast mot anleggs-skinnen **18**.
- Sett den medleverte skrutingen **42** inn i en av de passende boringene **16**.
- Løsne vingeskruen **43** og tilpass skrutingen til arbeidsstykket. Trekk vingeskruen fast igjen.
- Spenn arbeidsstykket fast ved å dreie gjenge-stangen **44**.

Innstilling av gjæringsvinkelen

For å sikre presise snitt må du etter intensiv bruk kontrollere elektroverktøyet grunninnstillinger og eventuelt innstille disse (se «Kontroll og innstilling av grunninnstillingene», side 193).

- ▶ **Trekk låseknotten 11 alltid fast før sagingen.** Sagbladet kan ellers kile seg fast i arbeidsstykket.

Innstilling av horisontal gjæringsvinkel (se bilde G)

Den horisontale gjæringsvinkelen kan innstilles i et område på 50° (venstre side) opp til 58° (høyre side).

- Løs låseknotten **11** hvis denne er trukket fast.
- Trekk i armen **12** og drei sagbordet **8** til vinkel-anviseren **13** anviser den ønskede gjæringsvinkelen.
- Trekk låseknotten **11** fast igjen.

Til en hurtig og presis innstilling av gjæringsvinkler som brukes ofte er det beregnet plass til kjerver **14** på sagbordet:

venstre	høyre
0°	
15°; 22,5°; 30°; 45°	15°; 22,5°; 30°; 45°

- Løs låseknoten **11** hvis denne er trukket fast.
- Trekk armen **12** og drei sagbordet **8** mot høyre eller venstre til ønsket kjerv.
- Slipp deretter armen. Armen må da følbart gå i lås i kjervet.

Innstilling av vertikal gjæringsvinkel (se bilde H)

Den vertikale gjæringsvinkelen kan innstilles i et område på 0° til 45°.

- Løsne spennegrepet **21**.
- Sving verktøyarmen på håndtaket **5** til vinkelanviseren **20** viser den ønskede gjæringsvinkelen.
- Hold verktøyarmen i denne stillingen og trekk spennegrepet **21** fast igjen.

Til en hurtig og nøyaktig innstilling av standardvinklene 0° og 45° finnes det endeanlegg på huset.

- Sving da verktøyarmen på håndtaket **5** helt til anslaget mot høyre (0°) eller til anslaget mot venstre (45°).

Igangsetting

- ▶ **Ta hensyn til strømspenningen! Spenningen til strømkilden må stemme overens med angivelsene på elektroverktøyets typeskilt. Elektroverktøy som er merket med 230 V kan også brukes med 220 V.**

Innkobling (se bilde I)

- Til **igangsetting** trekker du på-/av-bryteren **4** i retning håndtaket **5**.

Merk: Av sikkerhetsgrunner kan på-/av-bryteren **4** ikke låses, men må stadig holdes trykt inne i løpet av driften.

Kun ved å trykke på låsespaken **35** kan verktøyarmen føres nedover.

- Til **saging** må du derfor trykke på låsespaken **35** i tillegg til å trekke ut på-/av-bryteren.

Utkobling

- Til **utkobling** slipper du på-/av-bryteren **4**.

Arbeidshenvisninger

Generelle informasjoner om saging

- ▶ **Ved alle snitt må du først passe på at sagbladet aldri kan berøre anleggsskinnen, skrutvingene eller andre maskindeler. Fjern eventuelt monterte hjelpeanlegg eller tilpass disse på tilsvarende måte.**

Beskytt sagbladet mot slag og støt. Ikke utsett sagbladet for trykk fra siden.

Ikke bearbeid deformerte arbeidsstykker. Arbeidsstykket må alltid ha en rett kant som anleggsskinnen kan legges mot.

Lange arbeidsstykker må støttes på den frie enden. Til ekstra breddeøkning av sagbordet kan du montere en forlengelsesbøyle **17** (tilbehør) både på venstre og høyre side av elektroverktøyet.

Belysning av arbeidsområdet (se bilde J)

Sørg for at det umiddelbare arbeidsområdet er tilstrekkelig belyst.

- Slå da belysningsenheten **45** på med bryteren **30**.

Avmerking av skjærelinjen (se bilde K)

En laserstråle anviser skjærelinjen til sagbladet. Slik kan du plassere arbeidsstykket helt nøyaktig til sagingen, uten at vernedekselet må åpnes.

- Slå da laserstrålen på med bryteren **29**.
- Rett markeringen på arbeidsstykket opp langs høyre kant på laserlinjen.

Merk: Sjekk før sagingen om skjærelinjen fremdeles anvises korrekt (se «Justering av laseren», side 193). Laserstrålen kan f. eks. forskyves av vibrasjoner ved intensiv bruk.

Brukerens posisjon (se bilde L)

- ▶ **Ikke still deg opp på linje med sagbladet foran elektroverktøyet, men alltid litt på siden av sagbladet.** Slik er kroppen din beskyttet mot et mulig tilbakeslag.
- Hold hender, fingre og armer borte fra det roterende sagbladet.
- Ikke legg armene over kors foran verktøyarmen.

Godkjente arbeidsstykke mål**Maksimalt arbeidsstykker:**

Gjæringsvinkel		Høyde x bredde [mm]
horisontal	vertikal	
90°	90°	60 x 270
45°	90°	60 x 190
90°	45°	42 x 270

Minimale arbeidsstykker:

(= alle arbeidsstykker som kan spennes fast på venstre eller høyre side av sagbladet med den medleverte skrutingen **42**):
185 x 40 mm (lengde x bredde)

max. skjæredybde (90°/90°): 60 mm

Utskifting av innleggsplatene (se bilde M)

De røde innleggsplatene **10** kan slites etter lengre bruk av elektroverktøyet.

Skift ut defekte innleggsplater.

- Sett elektroverktøyet i arbeidsstilling.
- Skru skruene **48** ut med medlevert stjerne-skrutrekker og ta ut de gamle innleggsplatene.
- Legg inn den nye høyre innleggsplaten.
- Skru innleggsplaten på så langt til høyre som mulig med skruene **48**, slik at hele lengden til mulig trekkbevegelse ikke kommer i berøring med innleggsplaten.
- Gjenta arbeidsskrittene analog for den nye venstre innleggsplaten.

Saging**Saging uten trekkbevegelse (kapping) (se bilde O)**

- Til snitt uten trekkbevegelse (små arbeidsstykker) løser du låseskruen **25**, hvis denne er trukket til. Skyv verktøyarmen frem til anslaget i retning anleggsskinne **18** og trekk låseskruen **25** fast igjen.
- Spenn arbeidsstykket fast i henhold til målene.
- Innstill ønsket gjæringsvinkel.
- Slå på elektroverktøyet.
- Trykk på låsespaken **35** og før verktøyarmen langsomt nedover med håndtaket **5**.

- Sag gjennom arbeidsstykket med jevn fremføring.
- Slå av elektroverktøyet og vent til sagbladet er helt stanset.
- Før verktøyarmen langsomt oppover.

Saging med trekkebevegelse

- Til snitt med trekkelementet **1** (brede arbeidsstykker) løser du låseskruen **25**, hvis denne er trukket til.
- Spenn arbeidsstykket fast i henhold til målene.
- Innstill ønsket gjæringsvinkel.
- Trekk verktøyarmen så langt bort fra anleggsskinne **18** at sagbladet er foran arbeidsstykket.
- Slå på elektroverktøyet.
- Trykk på låsespaken **35** og før verktøyarmen langsomt nedover med håndtaket **5**.
- Trykk nå verktøyarmen i retning anleggsskinne **18** og sag jevnt gjennom arbeidsstykket.
- Slå av elektroverktøyet og vent til sagbladet er helt stanset.
- Før verktøyarmen langsomt oppover.

Innstilling av dybdeanlegget (saging av not) (se bilde N)

Dybdeanlegget må justeres, hvis du vil sage en not.

- Drei spaken **47** mot urviserne frem til anslaget (ca. 90°).
- Skru dybdeanlegget **23** helt opp mot urviserne.
- Sving verktøyarmen på håndtaket **5** til ønsket posisjon.
- Skru dybdeanlegget med urviserne til skruenden berører spaken **47**.
- Før verktøyarmen langsomt oppover.
- For å få full skjæredybde igjen, dreier du spaken **47** med urviserne tilbake til anslaget igjen.

Spesialarbeidsstykker

Ved saging av buede eller urunde arbeidsstykker må disse sikres ekstra mot gliding. På skjærekanten må det ikke oppstå en spalte mellom arbeidsstykket, anleggsskinne og sagbordet.

Om nødvendig må du lage spesielle holdere.

Bearbeidelse av profilister (gulv- eller taklister)

Du kan bearbeide profilister på to forskjellige måter:

- satt mot anleggsskinnen,
- flatt liggende på sagbordet.

Dessuten kan du avhengig av bredden på profillisten utføre snittene med eller uten sleideføring.

Prøv den innstilte gjæringsvinkelen alltid først på en trebit.

Gulvlist

Nedenstående tabell inneholder informasjon for bearbeidelse av gulvlist.

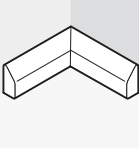
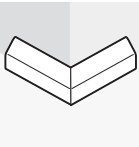
Innstillinger		stilt opp mot anleggsskinnen		flatt liggende på sagbordet		
Vertikal gjæringsvinkel		0°		45°		
Gulvlist		venstre side	høyre side	venstre side	høyre side	
	Innvendig kant	horisontal gjæringsvinkel	45° venstre	45° høyre	0°	0°
	Plassering av arbeidsstykket	Underkant på sagbordet	Underkant på sagbordet	Overkanten på anleggsskinnen	Underkanten på anleggsskinnen	
	Ferdig arbeidsstykke befinner seg...	... til venstre for snittet	... til høyre for snittet	... til venstre for snittet	... til venstre for snittet	
	Utvendig kant	horisontal gjæringsvinkel	45° høyre	45° venstre	0°	0°
	Plassering av arbeidsstykket	Underkant på sagbordet	Underkant på sagbordet	Underkanten på anleggsskinnen	Overkanten på anleggsskinnen	
	Ferdig arbeidsstykke befinner seg...	... til høyre for snittet	... til venstre for snittet	... til høyre for snittet	... til høyre for snittet	

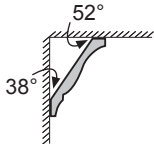
Taklister (etter US-standard)

Hvis du vil bearbeide taklister flatt liggende på sagbordet, må du innstille standard-gjæringsvinklene 31,6° (horisontal) og 33,9° (vertikal).

Nedenstående tabell inneholder informasjoner for bearbeidelse av taklister.

Innstillinger		stilt opp mot anleggsskinnen		flatt liggende på sagbordet	
Vertikal gjæringsvinkel		0°		33,9°	
Taklist		venstre side	høyre side	venstre side	høyre side
Innvendig kant	horisontal gjæringsvinkel	45° høyre	45° venstre	31,6° høyre	31,6° venstre
	Plassering av arbeidsstykket	Underkanten på anleggsskinnen	Underkanten på anleggsskinnen	Overkanten på anleggsskinnen	Underkanten på anleggsskinnen
	Ferdig arbeidsstykke befinner seg...	... til høyre for snittet	... til venstre for snittet	... til venstre for snittet	... til venstre for snittet
Utvendig kant	horisontal gjæringsvinkel	45° venstre	45° høyre	31,6° venstre	31,6° høyre
	Plassering av arbeidsstykket	Underkanten på anleggsskinnen	Underkanten på anleggsskinnen	Underkanten på anleggsskinnen	Overkanten på anleggsskinnen
	Ferdig arbeidsstykke befinner seg...	... til høyre for snittet	... til venstre for snittet	... til høyre for snittet	... til høyre for snittet

Kontroll og innstilling av grunninnstillingene

- **Før alle arbeider på elektroverktøyet utføres må støpselet trekkes ut av stikkkontakten.**

For å sikre presise snitt må du etter intensiv bruk kontrollere elektroverktøyet grunninnstillinger og eventuelt innstille disse.

Hertil trenger du erfaring og tilsvarende spesialverktøy.

En Bosch-kundeservice utfører disse arbeidene hurtig og pålitelig.

Justering av laseren

- Sett elektroverktøyet i arbeidsstilling.
- Drei sagbordet **8** til kjervet **14** for 0°. Spaken **12** må da følbart gå i lås i kjervet.

Kontroll: (se bilde P1)

- Tegn en rett skjærelinje på arbeidsstykket.
- Trykk på låsespaken **35** og før verktøyarmen langsomt nedover med håndtaket **5**.
- Rett arbeidsstykket slik opp at tennene til sagbladet er i flukt med skjærelinjen.
- Hold arbeidsstykket fast i denne posisjonen og før verktøyarmen langsomt opp igjen.
- Spenn arbeidsstykket fast.
- Slå laserstrålen på med bryteren **29**.

Laserstrålen må være i flukt med skjærelinjen over hele lengden på arbeidsstykket, også når verktøyarmen føres nedover.

Innstilling av parallelliteten: (se bilde P2)

- Åpne gummikappen **49**.
- Skru stillskruen **50** med en egnet skrutrekker til laserstrålen er kant i kant med skjærelinjen på arbeidsstykket over hele lengden.

Innstilling av flukt: (se bilde P3)

- Skru stillskruen **51** med vedlagt stjerneskrutrekker til den parallelle laserstrålen er kant i kant med skjærelinjen på arbeidsstykket over hele lengden.

Skruing mot urviserne beveger laserstrålen fra venstre mot høyre, skruing med urviserne beveger laserstrålen fra høyre mot venstre.

Innstilling av sideavviket når verktøyarmen beveges: (se bilde P4)

- Løsne de tre skruene **52** til laserbeskyttelseskappen **53** med medlevert stjerneskrutrekker.
- Sving vernedekselet **6** helt bakover og løft opp laserbeskyttelseskappen.
- Skru stillskruen **54** med urviserne med medlevert stjerneskrutrekker, hvis laserstrålen **beveger seg mot venstre** når verktøyarmen beveges.
Skru stillskruen **54** mot urviserne hvis laserstrålen **beveger seg mot høyre**.
- Etter innstillingen sjekker du igjen om den er kant i kant med skjærelinjen. Rett eventuelt laserstrålen opp igjen med stillskruen **51**.
- Fest laserbeskyttelseskappen **53** igjen.

Oppretting av vinkelanviseren (horisontal) (se bilde Q)

- Sett elektroverktøyet i arbeidsstilling.
- Drei sagbordet **8** til kjervet **14** for 0°. Spaken **12** må da følbart gå i lås i kjervet.

Kontroll:

Vinkelanviseren **13** må være i en linje med 0°-merket på skalaen **9**.

Innstilling:

- Løsne skruen **55** med medlevert stjerneskrutrekker og rett vinkelanviseren opp langs 0°-merket.
- Trekk skruen fast igjen.

Oppretting av vinkelanviseren (vertikal) (se bilde R)

- Sett elektroverktøyet i arbeidsstilling.
- Drei sagbordet **8** til kjervet **14** for 0°. Spaken **12** må da følbart gå i lås i kjervet.

Kontroll:

Vinkelanviseren **20** må være i en linje med 0°-merket på skalaen **19**.

Innstilling:

- Løsne skruen **56** med medlevert stjerneskrutrekker og rett vinkelanviseren opp langs 0°-merket.

- For sikkerhets skyld må du sjekke etterpå om den utførte innstillingen også er riktig for 45°-merket.
- Trekk skruen fast igjen.

Oppretting av anleggsskinnen

- Sett elektroverktøyet i transportstilling.
- Drei sagbordet **8** til kjervet **14** for 0°. Spaken **12** må da følbart gå i lås i kjervet.

Kontroll: (se bilde S1)

- Innstill en vinkellære på 90° og legg den mellom mellom anleggsskinne og sagblad **40** på sagbordet **18**.

Benet på vinkellæren må være kant i kant med anleggsskinnen over hele lengden.

Innstilling: (se bilde S2)

- Løsne alle innvendige sekskantskruene **24** med medlevert umbrakonøkkel **26**.
- Drei anleggsskinnen **18** helt til vinkellæren er i kant over hele lengden.
- Trekk skruene fast igjen.

Innstilling av standard gjæringsvinkel 0° (vertikal)

- Sett elektroverktøyet i transportstilling.
- Drei sagbordet **8** til kjervet **14** for 0°. Spaken **12** må da følbart gå i lås i kjervet.

Kontroll: (se bilde T1)

- Innstill en vinkellære på 90° og legg den på sagbordet **8**.

Benet på vinkellæren må være kant i kant med sagbladet **40** over hele lengden.

Innstilling: (se bilde T2)

- Skru den innv. sekskantskruen **57** så langt inn eller ut med en egnet nøkkel (3 mm) til benet på vinkellæren er i kant med sagbladet over hele lengden.

Hvis vinkelanviseren **20** etter innstillingen ikke er i en linje med 0°-merket på skalaen **19**, må du rette vinkelanviseren opp tilsvarende (se «Oppretting av vinkelanviseren (vertikal)», side 193).

Innstilling av standard gjæringsvinkel 45° (vertikal)

- Sett elektroverktøyet i arbeidsstilling.
- Drei sagbordet **8** til kjervet **14** for 0°. Spaken **12** må da følbart gå i lås i kjervet.
- Løsne spenngrepet **21** og sving verktøyarmen på håndtaket **5** mot venstre til anslaget (45°).

Kontroll: (se bilde U1)

- Innstill en vinkellære på 45° og legg den på sagbordet **8**.

Benet på vinkellæren må være kant i kant med sagbladet **40** over hele lengden.

Innstilling: (se bilde U2)

- Skru den innv. sekskantskruen **58** så langt inn eller ut med en egnet nøkkel (3 mm) til benet på vinkellæren er i kant med sagbladet over hele lengden.

Hvis vinkelanviseren **20** etter innstillingen ikke er i en linje med 45°-merket på skalaen **19** må du først igjen sjekke 0°-innstillingen for gjæringsvinkelen og vinkelanviseren. Deretter gjen- tar du innstillingen av 45°-gjæringsvinkelen.

Transport (se bilde V)

Før en transport av elektroverktøyet må du utføre følgende skritt:

- Løsne låseskruen **25**, hvis denne er trukket fast. Trekk verktøyarmen helt fremover og trekk låseskruen fast igjen.
- Skru dybdeanlegget **23** helt opp eller drei spaken **47** med urviserne tilbake til anslaget.
- Sett elektroverktøyet i transportstilling.
- Fjern alle tilbehørsdelene som ikke kan monteres fast på elektroverktøyet. Legg ubenyttede sagblad til transport helst i en lukket beholder.
- Bær elektroverktøyet i transporthåndtaket **2** eller grip inn i grep-fordypningene **59** på siden av sagbordet.

► **Bær elektroverktøyet alltid sammen med en annen person for å unngå ryggskader.**

► **Til transport av elektroverktøyet må du kun bruke transportinnretningene og aldri bruke beskyttelsesinnretningene.**

Service og vedlikehold

Vedlikehold og rengjøring

- **Før alle arbeider på elektroverktøyet utføres må støpselet trekkes ut av stikkkontakten.**

Hvis elektroverktøyet til tross for omhyggelige produksjons- og kontrollmetoder en gang skulle svikte, må reparasjonen utføres av et autorisert serviceverksted for Bosch-elektroverktøy.

Ved alle forespørsler og reservedelsbestillinger må du oppgi det 10-sifrede produktnummeret som er angitt på elektroverktøyets typeskilt.

Rengjøring

Hold selve elektroverktøyet og ventilasjonsspaltene alltid rene, for å kunne arbeide bra og sikkert.

Vernedekselet må alltid bevege seg fritt og kunne stenges automatisk. Hold derfor området rundt vernedekselet alltid rent.

Fjern støv og spon etter hver arbeidsrunde ved å blåse gjennom med trykkluft eller bruk en pensel.

Rengjør gliderullen **7** og lys- og laserenheten (**45, 46**) med jevne mellomrom.

Tilbehør

Støvpose	2 605 411 222
Skrutvinge	2 608 040 205
Forlengelsesbøyle	2 607 001 978
Innleggsplater	2 607 001 966

Sagblad for tre og platemateriell, paneler og lister

Sagblad 216 x 30 mm, 48 tenner	2 608 640 641
---	---------------

Kundeservice og kunderådgivning

Kundeservice hjelper deg ved spørsmål om reparasjon og vedlikehold av produktet ditt og reservedelene. Deltegninger og informasjon om reservedeler finner du også under:

www.bosch-pt.com

Bosch-kundeservice er gjerne til hjelp ved spørsmål om kjøp, bruk og innstilling av produkter og tilbehør.

Norsk

Robert Bosch AS
Postboks 350
1402 Ski
Tel.: (+47) 64 87 89 50
Faks: (+47) 64 87 89 55

Deponering

Elektroverktøy, tilbehør og emballasje må leveres inn til miljøvennlig gjenvinning.

Elektroverktøy må ikke kastes i vanlig søppel!

Kun for EU-land:



Jf. det europeiske direktivet 2002/96/EF vedr. gamle elektriske og elektroniske apparater og tilpassingen til nasjonale lover må gammelt elektroverktøy som ikke lenger kan brukes samles inn og

leveres inn til en miljøvennlig resirkulering.

Retten til endringer forbeholdes.

Turvallisuusohjeita

Sähkötyökalujen yleiset turvallisuusohjeet

⚠ HUOM Sähkötyökaluja käytettäessä on suojauduttava sähköiskulta, loukkaantumiselta ja tulipalolta noudattamalla seuraavia perustavia turvaohjeita.

Lue kaikki nämä ohjeet, ennen kuin käytät sähkötyökalua, ja säilytä turvallisuusohjeet hyvin.

Turvallisuusohjeissa käytetty käsite ”sähkötyökalu” käsittää verkkokäyttöisiä sähkötyökaluja (verkkojohdolla) ja akkukäyttöisiä sähkötyökaluja (ilman verkkojohtoa).

1) Työpaikan turvallisuus

- a) **Pidä työskentelyalue puhtaana ja hyvin valaistuna.** Työpaikan epäjärjestys tai valaisemattomat työalueet voivat johtaa tapaturmiin.
- b) **Älä työskentele sähkötyökalulla räjähdysalttiissa ympäristössä, jossa on palavaa nestettä, kaasua tai pölyä.** Sähkötyökalu muodostaa kipinöitä, jotka saattavat sytyttää pölyn tai höyryt.
- c) **Pidä lapset ja sivulliset loitolla sähkötyökalua käyttäessäsi.** Voit menettää laitteesi hallinnan, huomiosi suuntautuessa muualle.

2) Sähköturvallisuus

- a) **Sähkötyökalun pistotulpan tulee sopia pistorasiaan. Pistotulppaa ei saa muuttaa millään tavalla. Älä käytä mitään pistorasia-adaptoreita maadoitettujen sähkötyökalujen kanssa.** Alkuperäisessä kunnossa olevat pistotulpat ja sopivat pistorasiat vähentävät sähköiskun vaaraa.
- b) **Vältä koskettamasta maadoitettuja pintoja, kuten putkia, pattereita, liesiä tai jääkaappeja.** Sähköiskun vaara kasvaa, jos kehosi on maadoitettu.
- c) **Älä aseta sähkötyökalua alttiiksi sateelle tai kosteudelle.** Veden tunkeutuminen sähkötyökalun sisään kasvattaa sähköiskun riskiä.

d) **Älä käytä verkkojohtoa väärin. Älä käytä sitä sähkötyökalun kantamiseen, ripustamiseen tai pistotulpan irrottamiseen pistorasiasta vetämällä. Pidä johto loitolla kuumuudesta, öljystä, terävistä reunoista ja liikkuvista osista.** Vahingoittuneet tai sotkeutuneet johdot kasvattavat sähköiskun vaaraa.

e) **Käyttäessäsi sähkötyökalua ulkona, käytä ainoastaan ulkokäyttöön soveltuvaa jatkojohtoa.** Ulkokäyttöön soveltuvan jatkojohdon käyttö pienentää sähköiskun vaaraa.

f) **Jos sähkötyökalun käyttö kosteassa ympäristössä ei ole vältettävissä, tulee käyttää vikavirtasuojakytintä.** Vikavirtasuojakytimen käyttö vähentää sähköiskun vaaraa.

3) Henkilöturvallisuus

- a) **Ole valpas, kiinnitä huomiota työskentelyysi ja noudata tervettä järkeä sähkötyökalua käyttäessäsi. Älä käytä mitään sähkötyökalua, jos olet väsynyt tai huumeiden, alkoholin tahi lääkkeiden vaikutuksen alaisena.** Hetken tarkkaamattomuus sähkötyökalua käytettäessä, saattaa johtaa vakavaan loukkaantumiseen.
- b) **Käytä suojavarusteita. Käytä aina suoja-laseja.** Henkilökohtaisen suojavarustuksen käyttö, kuten pölynaamarin, luistamattomien turvakengien, suojakypärän tai kuulonsuojaimien, riippuen sähkötyökalun lajista ja käyttötavasta, vähentää loukkaumisriskiä.
- c) **Vältä tahatonta käynnistämistä. Varmista, että sähkötyökalu on poiskytketty, ennen kuin liität sen sähköverkkoon ja/tai liität akun, otat sen käteen tai kannat sitä.** Jos kannat sähkötyökalua sormi käynnistyskytkimellä tai kytket sähkötyökalun pistotulpan pistorasiaan, käynnistyskytkimen ollessa käyntiasennossa, altistat itsesi onnettomuuksille.

- d) Poista kaikki säätötyökalut ja ruuvitaltat, ennen kuin käynnistät sähkötyökalun.** Työkalu tai avain, joka sijaitsee laitteen pyörivässä osassa, saattaa johtaa loukkaantumiseen.
- e) Vältä epänormaalia kehon asentoa. Huolehdi aina tukevasta seisoma-asennosta ja tasapainosta.** Täten voit paremmin hallita sähkötyökalua odottamattomissa tilanteissa.
- f) Käytä tarkoitukseen soveltuvia vaatteita. Älä käytä löysiä työvaatteita tai koruja. Pidä hiukset, vaatteet ja käsineet loitolla liikkuvista osista.** Väljät vaatteet, korut ja pitkät hiukset voivat takertua liikkuviin osiin.
- g) Jos pölynimu- ja keräilylaitteita voidaan asentaa, tulee sinun tarkistaa, että ne on liitetty ja että ne käytetään oikealla tavalla.** Pölynimulaitteiston käyttö vähentää pölyn aiheuttamia vaaroja.
- 4) Sähkötyökalujen huolellinen käyttö ja käsittely**
- a) Älä ylikuormita laitetta. Käytä kyseiseen työhön tarkoitettua sähkötyökalua.** Sopivaa sähkötyökalua käyttäen työskentelet paremmin ja varmemmin tehoalueella, jolle sähkötyökalu on tarkoitettu.
- b) Älä käytä sähkötyökalua, jota ei voida käynnistää ja pysäyttää käynnistyskytkimestä.** Sähkötyökalu, jota ei enää voida käynnistää ja pysäyttää käynnistyskytkimellä, on vaarallinen ja se täytyy korjata.
- c) Irrota pistotulppa pistorasiasta, ennen kuin suoritat säätöjä, vaihdat tarvikkeita tai siirrät sähkötyökalun varastoitavaksi.** Nämä turvatoimenpiteet estävät sähkötyökalun tahattoman käynnistymisen.
- d) Säilytä sähkötyökalut poissa lasten ulottuvilta, kun niitä ei käytetä. Älä anna sellaisten henkilöiden käyttää sähkötyökalua, jotka eivät tunne sitä tai jotka eivät ole lukeneet tätä käyttöohjetta.** Sähkötyökalut ovat vaarallisia, jos niitä käyttävät kokemattomat henkilöt.
- e) Hoida sähkötyökalusi huolella. Tarkista, että liikkuvat osat toimivat moitteettomasti, eivätkä ole puristuksessa sekä, että siinä ei ole murtuneita tai vahingoittuneita osia, jotka saattaisivat vaikuttaa haitallisesti sähkötyökalun toimintaan. Anna korjata nämä voittuneet osat ennen käyttöä.** Monen tapaturman syyt löytyvät huonosti huolletuista laitteista.
- f) Pidä leikkausterät terävinä ja puhtaina.** Huolellisesti hoidetut leikkaustyökalut, joiden leikkausreunat ovat teräviä, eivät tartu helposti kiinni ja niitä on helpompi hallita.
- g) Käytä sähkötyökaluja, tarvikkeita, vaihtotyökaluja jne. näiden ohjeiden mukaisesti. Ota tällöin huomioon työolosuhteet ja suoritettava toimenpide.** Sähkötyökalun käyttö muuhun kuin sille määrättyyn käyttöön, saattaa johtaa vaarallisiin tilanteisiin.
- 5) Huolto**
- a) Anna ainoastaan koulutettujen ammattihenkilöiden korjata sähkötyökalusi ja hyväksy korjauksiin vain alkuperäisiä varaosia.** Täten varmistat, että sähkötyökalu säilyy turvallisena.

Katkaisu- ja jiirisahojen turvallisuusohjeet

- **Sähkötyökalu toimitetaan varustettuna saksankielisellä varoituskilvellä (grafiikkasivun sähkötyökalun kuvassa merkitty numerolla 28).** Liimaa ennen ensimmäistä käyttöönottoa oman kielesi vastaava tarra varoituskilven saksankielisen tekstin päälle









- ▶ **Älä koskaan peitä tai poista sähkötyökalussa olevia varoituskilpiä.**
- ▶ **Älä koskaan seiso sähkötyökalun päällä.** Voit loukkaantua vakavasti, jos saha kaatuu tai jos vahingossa kosketat sahanterää.
- ▶ **Varmista, että suojus toimii asianmukaisesti ja pystyy liikkumaan vapaasti.** Älä koskaan purista suojusta kiinni, sen ollessa auki.
- ▶ **Älä koskaan poista sahausjätteitä, puulasuja tms. leikkausalueelta, sähkötyökalun käydessä.** Vie aina ensin konevarsi lepoasentoon ja katkaise virta sähkötyökalusta.
- ▶ **Vie ainoastaan käynnissä oleva sahanterä työkalupäätä vasten.** Muussa tapauksessa on olemassa takaiskun vaara, sahanterän tarttuessa työkalupäälleen.
- ▶ **Pidä kahvat kuivina, puhtaina ja vapaana öljystä sekä rasvasta.** Rasvaiset, öljyiset kahvat ovat liukkaita ja johtavat hallinnan menetykseen.
- ▶ **Käytä sähkötyökalua ainoastaan, kun työtaiso työstettävää työkalupäätä lukuunottamatta on vapaa kaikista säätötyökaluista, puulastuista jne.** Pienet puukappaleet tai muut esineet voivat sinkoutua käyttäjää kohti suurella nopeudella, jos ne joutuvat kosketukseen pyörivän sahanterän kanssa.
- ▶ **Pidä lattia puhtaana puulastuilta ja materiaali-jäännöksiltä.** Voit liukastua tai kompastua.
- ▶ **Kiinnitä aina työstettävä kappale hyvin.** Älä työstä työkalupäitä, jotka ovat liian pieniä kiinnitettäväksi. Etäisyys kädestäsi pyörivään sahanterään on muuten liian pieni.
- ▶ **Käytä sähkötyökalua vain niihin materiaaleihin, joita mainitaan kappaleessa ”Määräysten mukainen käyttö”.** Sähkötyökalu saattaa muussa tapauksessa ylikuormittua.
- ▶ **Jos sahanterä joutuu puristukseen, tulee sinun pysäyttää sähkötyökalu ja pitää työkalupäätä paikallaan, kunnes sahanterä on pysähtynyt.** Takaiskun välttämiseksi työkalupäätä saa liikuttaa vasta sahanterän pysähtymisen jälkeen. Tarkista, miksi sahanterä on jäänyt puristukseen, ennen kuin käynnistät sähkötyökalun uudelleen.
- ▶ **Älä käytä tylsiä, säröisiä, taipuneita tai vaurioituneita sahanteräitä.** Sahanterät, joissa on tylsät tai väärin suunnatut hampaat tekevät liian ahtaan sahausuran, mikä johtaa liialliseen kitkaan, sahanterän puristukseen ja takaiskuun.
- ▶ **Käytä aina oikean kokoisia ja sopivalla kiinnitysreiällä varustettuja sahanteräitä (esim. tähdenmuotoinen tai pyöreä).** Sahanterät, jotka eivät sovi sahan asennusosiin, pyörivät epäkeskeisesti ja johtavat sahan hallinnan menettämiseen.
- ▶ **Älä koskaan käytä runsasseosteisesta pika-teräksestä valmistettuja HSS-sahanteräitä.** Nämä sahanterät voivat helposti murtua.
- ▶ **Älä kosketa sahanterää työn jälkeen, ennen kuin se on jäähtynyt.** Sahanterä tulee sahattaessa hyvin kuumaksi.
- ▶ **Älä koskaan käytä työkalua ilman välilaattaa.** Vaihda vaurioitunut välilaatta. Ilman moitteetonta välilaattaa saattaa sahanterä aiheuttaa loukkaantumista.
- ▶ **Tarkista verkkojohto säännöllisesti ja anna Bosch-sopimushuollon korjata viallinen verkkojohto.** Vaihda vaurioitunut verkkojohto uuteen. Täten varmistat, että sähkötyökalu säilyy turvallisena.
- ▶ **Säilytä sähkötyökalu turvallisessa paikassa, kun sitä ei käytetä.** Varastointipaikan tulee olla kuiva ja lukittava. Tämä estää sähkötyökalun vaurioitumisen varastoinnissa ja käytön kokemattomien toimesta.
- ▶ **Älä koskaan suuntaa lasersädettä ihmisiin tai eläimiin, älä myös itse katso lasersäteeseen.** Tämä sähkötyökalu tuottaa laserluokan 2 lasersädettä EN 60825-1 mukaan. Täten voit tahattomasti sokaista ihmisiä.
- ▶ **Älä vaihda sisäänrakennettua laseria toisentyyppiseen laseriin.** Laser, joka ei sovi tähän sähkötyökaluun, saattaa aiheuttaa vaaraa ihmisille.
- ▶ **Varmista työkalupäälle.** Kiinnityslaitteilla tai ruuvipenkissä kiinnitetty työkalupäälle pysyy tukevammin paikoillaan, kuin kädessä pidettynä.

- ▶ **Älä poistu sähkötyökalun luota, ennen kuin se on pysähtynyt kokonaan.** Moottorin sammutuksen jälkeen liikkuvat vaihtotyökalut voivat aiheuttaa loukkaantumisia.
- ▶ **Älä koskaan käytä sähkötyökalua, jonka verkkojohto on viallinen. Älä kosketa vaurioitunutta johtoa ja irrota pistotulppa pistorasiasta, jos johto vaurioituu työn aikana.** Vahingoittunut johto kasvattaa sähköiskun vaaraa.

Tunnusmerkit

Jotkut seuraavista merkeistä voivat olla tärkeitä käyttäessäsi sähkötyökaluasi. Opettele merkit ja niiden merkitys. Merkkien oikea tulkinta auttaa sinua käyttämään sähkötyökaluasi paremmin ja turvallisemmin.

Tunnusmerkki	Merkitys
	▶ Lasersäteilyä älä tuijota säteeseen Luokan 2 laserlaite
	▶ Käytä suojalaseja.
	▶ Käytä kuulonsuojainta. Melu saattaa aiheuttaa kuulon menetystä.
	▶ Käytä pölynsuojanaamaria.
	▶ Pidä kädet loitolla sahausalueelta sähkötyökalun ollessa käynnissä. Sahanterää kosketettaessa on olemassa loukkaantumiswaara.
	▶ Vaaravyöhyke! Pidä mikäli mahdollista kädet, sormet ja käsivarret loitolla tältä alueelta.
	Ota huomioon sahanterän mitat. Aukon halkaisijan tulee sopia työkalun karaan välyksittä. Älä käytä supistuskappaleita tai adaptereita.

Tunnusmerkki



Merkitys

Vain EU-maita varten:

Älä heitä sähkötyökaluja talousjätteisiin!
Eurooppalaisen vanhoja sähkö- ja elektroniikkalaitteita koskevan direktiivin 2002/96/EY ja sen kansallisten lakien muunnosten mukaan, tulee käyttökelvottomat sähkötyökalut kerätä erikseen ja toimittaa ympäristöystävälliseen uusiokäyttöön.

Tuotekuvas



Lue kaikki turvallisuus- ja muut ohjeet. Turvallisuusohjeiden noudattamisen laiminlyönti saattaa johtaa sähköiskuun, tulipaloon ja/tai vakavaan loukkaantumiseen.

Määräyksenmukainen käyttö

Sähkötyökalu on tarkoitettu puun sekä lastu- ja kuitulevyjen suoraan pituus- ja poikittaissahaukseen pöytäkoneena. Tällöin ovat vaakasuorat jiirikulmat väliltä -50° ja $+58^{\circ}$ sekä pystysuorat jiirikulmat väliltä 0° ja 45° mahdollisia. Vastaavia sahanteriä käyttämällä on alumiinin ja kevytmetallien sahaus mahdollista.

Kuvassa olevat osat

Kuvassa olevien osien numerointi viittaa grafiikkasivuissa olevaan sähkötyökalun kuvaan.

- 1 Teräkelkan ohjain
- 2 Kuljetuskahva
- 3 Suojus
- 4 Käynnistyskytkin
- 5 Kahva
- 6 Heilurusuojus
- 7 Liukurulla
- 8 Sahapöytä
- 9 Asteikko jiirikulmaa varten (vaakatasossa)
- 10 Välilaatta
- 11 Lukkonuppi mielivaltaista jiirikulmaa varten (vaakatasossa)
- 12 Vipu jiirikulman esiasetusta varten (vaakatasossa)
- 13 Sahauskulmaosoitin (vaakatasossa)
- 14 Lovet vakiojiirikulmia varten
- 15 Reikiä asennusta varten
- 16 Reiät ruuvipuristinta varten
- 17 Pidennystanko*
- 18 Ohjainkisko
- 19 Asteikko jiirikulmaa varten (pystysuora)
- 20 Sahauskulmaosoitin (pystysuora)
- 21 Lukkokahva mielivaltaista jiirikulmaa varten (pystysuora)
- 22 Lastun poistoaukko
- 23 Syvyydenrajotin
- 24 Ohjainkiskon kuusiokoloruuvit (6 mm)
- 25 Teräkelkan ohjaimen lukitusruuvi
- 26 Kuusiokoloavain (6 mm)/ristiuraruuvitaltta
- 27 Käynnistysvarmistin
- 28 Laser-varoituskilpi
- 29 Leikkauslinjan merkinnän kytkin ("Laser")
- 30 Valokytkin ("Light")
- 31 Kaatumisesto
- 32 Kaatumiseston vastamutteri
- 33 Kaatumisestosanka
- 34 Pölypussi
- 35 Lukkovipu
- 36 Ristikantaruuvi (heilurusuojuksen kiinnitys)
- 37 Karalukitus
- 38 Sahanterän kiinnityksen kuusiokoloruuvi (6 mm)

- 39 Kiristyslaippa
- 40 Sahanterä
- 41 Sisempi kiristyslaippa
- 42 Ruuvipuristin
- 43 Siipiruuvi
- 44 Kierretanko
- 45 Valaisuyksikkö
- 46 Laseryksikkö
- 47 Vipu syvyydenrajoitinta varten
- 48 Ruuvit väli-laattaa varten
- 49 Kumisuojus
- 50 Laserkohdistuksen säätöruuvi (samansuuntaisuus)
- 51 Laserkohdistuksen säätöruuvi (samantasoisuus)
- 52 Lasersuojuksen ruuvit
- 53 Lasersuojus
- 54 Laserkohdistuksen säätöruuvi (sivupoikkeama)
- 55 Kulmaosoittimen ruuvi (vaakasuora)
- 56 Sahauskulmaosoittimen ruuvi (pystysuora)
- 57 Vakiojiirikulman 0° (pystysuora) kuusiokoloruuvi (3 mm)
- 58 Vakiojiirikulman 45° (pystysuora) kuusiokoloruuvi (3 mm)
- 59 Kahvasyvennykset

***Kuvassa tai selostuksessa esiintyvä lisätarvike ei kuulu vakiotoimitukseen. Löydät täydellisen tarvikeluettelon tarvikeohjelmastamme.**

Tekniset tiedot

Katkaisu- ja jiirisaha		GCM 8 S Professional
Tuotenumero		3 601 L16 0..
Taajuus	Hz	50/60
Tyhjäkäyntikierrosluku	min ⁻¹	5000
Lasertyyppi	nm	650
	mW	< 1
Laserluokka		2
Paino vastaa EPTA-Procedure 01/2003	kg	15
Suojausluokka		□/II

Työkappaleen sallitut mitat (maksimi/minimi) katso sivu 206.

KytKentätapahtumat aiheuttavat lyhytaikaisia jännitepudotuksia. Heikossa sähköverkossa saattaa tämä häiritä muita verkkoon kytkettyjä sähkölaitteita. Verkkoi-
pedanssin ollessa alle 0,24 Ohm, ei häiriötä ole odotettavissa.

Tiedot koskevat 230 V nimellisjännitettä [U]. Poikkeavilla jännitteillä ja maakohtaisissa malleissa nämä tiedot voivat vaihdella.

Ota huomioon sähkötyökalusi mallikilvessä oleva tuotenumero. Yksittäisten koneiden kaupan nimitys saattaa vaihdella.

Sopivien sahanterien mitat

Sahanterän läpimitta	mm	210–216
Runkoterän paksuus	mm	1,5–2,8
Reiän läpimitta	mm	30

Melu-/tärinätiedot

Melun mitta-arvot on määritetty EN 61029 mukaan.

Laitteen tyypillinen A-painotettu äänen painetaso on: Äänen painetaso 98 dB(A); äänen tehotaaso 111 dB(A). Epävarmuus K=3 dB.

Käytä kuulonsuojaimia!

Värähtelyn kokonaisarvot (kolmen suunnan vektorisumma) määritetty EN 61029 mukaan:
Värähtelyemissioarvo $a_h < 2,5 \text{ m/s}^2$, epävarmuus $K = 1,5 \text{ m/s}^2$.

Näissä ohjeissa mainittu värähtelytaso on mitattu EN 61029 standardoidun mittausmenetelmän mukaisesti ja sitä voidaan käyttää sähkötyökalujen vertailussa. Se soveltuu myös värähtelyrasituksen väliaikaiseen arviointiin.

Ilmoitettu värähtelytaso vastaa sähkötyökalun pääasiallisia käyttötapoja. Jos sähkötyökalua kuitenkin käytetään muissa töissä, poikkeavilla vaihtotyökaluilla tai riittämättömästi huollettuina, saattaa värähtelytaso poiketa. Tämä saattaa kasvattaa koko työaikajakson värähtelyrasitusta huomattavasti.

Värähtelyrasituksen tarkkaa arviointia varten määrätyn työaikajakson aikana tulisi ottaa huomioon myös se aika, jolloin laite on sammutettu tai käy, mutta sitä ei tosiasiansa käytetä. Tämä voi selvästi pienentää koko työaikajakson värähtelyrasitusta.

Määrittele lisävarotoimenpiteet käyttäjän suojaksi värähtelyn vaikutukselta, kuten esimerkiksi: Sähkötyökalujen ja vaihtotyökalujen huolto, käsien pitäminen lämpiminä, työnkulun organisointi.

Standardinmukaisuusvakuutus

Vakuutamme yksin vastaavamme siitä, että kohdassa "Tekniset tiedot" selostettu tuote vastaa seuraavia standardeja tai standardoituja asiakirjoja: EN 61029, EN 60825-1 direktiivien 2004/108/EY, 2006/42/EY määräysten mukaan.

Tekninen tiedosto kohdasta:

Robert Bosch GmbH, Dept. PT/ESC,
D-70745 Leinfelden-Echterdingen

Dr. Egbert Schneider
Senior Vice President
Engineering

Dr. Eckerhard Strötgen
Head of Product
Certification



Robert Bosch GmbH, Power Tools Division
D-70745 Leinfelden-Echterdingen
Leinfelden, 13.01.2010

Asennus

- **Vältä sähkötyökalun tahatonta käynnistämistä. Asennuksen aikana sekä kaikissa sähkötyökaluun kohdistuvissa töissä, tulee verkkopistotulpan olla irrotettuna pistorasista.**

Toimitukseen kuuluu

Tarkista ennen sähkötyökalun ensimmäistä käyttöönottoa, että kaikki alla luetellut osat löytyvät:

- Katkaisu- ja jiirisaha esiasennetulla sahante-rällä
- Pölypussi **34**
- Ruuvipuristin **42**
- Kuusiokoloavain/ristiuraruuvitalta **26**

Huomio: Tarkista, ettei sähkötyökalussa ole vaurioita.

Ennen töiden jatkamista sähkötyökalun kanssa tulee tutkia perusteellisesti, että suojaruusteet ja lievästi vaurioituneet osat toimivat moitteettomasti ja määräyksenmukaisesti. Tarkista, että liikkuvat osat toimivat moitteettomasti eivätkä ole puristuksessa sekä ettei löydy vaurioituneita osia. Kaikkien osien tulee olla oikein asennettu ja niiden tulee täyttää kaikki moitteettoman toiminnan vaatimat edellytykset.

Vaurioituneet suojaruusteet ja osat on asianmukaisesti annettava sopimushuollon korjattaviksi tai vaihdettaviksi.

Kiinteä tai joustava asennus

- **Turvallisen käsittelyn varmistamiseksi tulee sähkötyökalu ennen käyttöä asentaa tasaiselle ja tukevalle työpinnalle (esim. työpenkki).**

Asennus työtasoon (katso kuvat A1 – A2)

- Kiinnitä sähkötyökalu sopivan ruuvi kiinnityksen avulla työtasoon. Tätä varten ovat riität **15**.

tai

- Kiinnitä sähkötyökalu yleismallisilla ruuvipuristimilla työtasoon laitteen jaloista.

Asennus Bosch-sahapöytään

Bosch'in GTA-työpöydät antavat sähkötyökälulle tukea kaikilla alustoilla säädettävien jalkojen ansiosta. Työpöytien työkappaleet toimivat pitki- en työkappaleiden tukena.

- ▶ **Lue kaikki sahapöydän mukana tulevat varo-ohjeet ja käyttöohjeet.** Varo-ohjeiden tai käyttöohjeiden noudattamisen laiminlyönti saattaa johtaa sähköiskuun, tulipaloon ja/tai vakavaan loukkaantumiseen.
- ▶ **Kokoa työpöytä oikein, ennen kuin asennat sähkötyökälu.** Moitteeton kokoaminen on tärkeää, hajoamisen estämiseksi.
- Asenna sähkötyökälu kuljetusasentoon sahapöydän.

Joustava asennus (ei suositella!) (katso kuva B)

Jos poikkeustapauksissa ei olisi mahdollista asentaa sähkötyökälu tasaiselle ja vakaalle työpinnalle, voidaan se tilapäisesti pystyttää kaatumiseston avulla.

- ▶ **Ilman kaatumisestoa ei sähkötyökälu seiso tukevasti, ja se saattaa kaatua, etenkin sahattaessa suuria jiiirikulmia.**
- Vedä ulos kaatumisestosanka **33** vasteeseen asti eteenpäin.
- Käännä kaatumisesto **31** niin paljon sisään tai ulos, että sähkötyökälu seisoo suorassa työpinnassa. Lukitse tähän asentoon vastamutterilla **32**.

Pölyn ja lastun poistoimu

Materiaalien, kuten lyijypitoisen pinnoitteen, muutamien puulaatujen, kivennäisten ja metallin pölyt voivat olla terveydelle vaarallisia. Pölyn kosketus tai hengitys saattaa aiheuttaa käyttäjälle tai lähellä oleville henkilöille allergisia reaktioita ja/tai hengitystiesairauksia. Määrättyjä pölyjä, kuten tammen- tai pyökinpölyä pidetään karsinogeenisena, eritoten yhdessä puukäsittelyssä käytettyjen lisäaineiden kanssa (kromaatti, puunsuoja-aine). Asbestipitoisia aineita saavat käsitellä vain ammattilaiset.

- Käytä aina pölynimua.
- Huolehdi työkohteen hyvästä tuuletuksesta.

- Suosittelemme käyttämään suodatusluokan P2 hengityssuojanaamaria.

Ota huomioon maassasi voimassaolevat säännökset, koskien käsiteltäviä materiaaleja.

- ▶ **Vältä pölynkertymää työpaikalla.** Pöly saattaa helposti syttyä palamaan.

Pöly, lastut tai työkappaleesta murtuneet osat saattavat jumittaa pölyn-/lastunimun.

- Pysäytä sähkötyökälu ja irrota pistotulppa pistorasiasta.
- Odota, kunnes sahanterä on pysähtynyt kokonaan.
- Määrittele ja poista puristukseen joutumisen syy.

Sisäinen pölynimu (katso kuva C)

Käytä toimitukseen kuuluvaa pölypussia **34** lastujen yksinkertaiseen keräykseen.

- ▶ **Tarkista ja puhdista pölypussi jokaisen käytön jälkeen.**

- ▶ **Poista pölypussi palovaaran välttämiseksi, kun sahaat alumiinia.**

- Paina pölypussin **34** pidikkeet yhteen ja käännä pölypussi imuadapterin yli. Pidikkeiden tulee tarttua lastun poistoaukon **22** uraan.

Pölypussi ei sahausajan aikana koskaan saa koskettaa sahan liikkuvia osia.

Tyhjennä pölypussi ajoissa.

Ulkopuolinen poistoimu

Voit myös liittää lastun poistoaukkoon pölynimurin letkun (Ø 36 mm).

- Liitä pölynimurin letku lastun poistoaukkoon **22**.

Pölynimurin tulee soveltua työstettävälle materiaalille.

Käytä erikoisimuria terveydelle erityisen vaarallisten, karsinogeenisten tai kuivien pölyjen imurointiin.

Työkäluvaihto (katso kuva D1–D4)

- ▶ **Irrota pistotulppa pistorasiasta ennen kaikkia sähkötyökäluun kohdistuvia töitä.**

- **Käytä suojakäsineitä sahanterää asentaesasi.** Sahanterää kosketettaessa on olemassa loukkaantumisaara.

Käytä ainoastaan sahanteriä, joiden suurin sallittu nopeus on sähkötyökalun tyhjäkäyntikierroslukua suurempi.

Käytä ainoastaan sahanteriä, jotka vastaavat tässä käyttöohjeessa määriteltyjä ominaistietoja, ovat koestettuja EN 847-1 mukaan ja vastaavasti merkittyjä.

Käytä ainoastaan sahanteriä, joita tämän sähkötyökalun valmistaja suosittelee ja jotka sopivat materiaaliin, jota tahdotaan työstää.

Sahanterän irrotus

- Paina lukkovipua **35** ja käännä samanaikaisesti heilurisuojus **6** vasteeseen asti taaksepäin.
- Avaa ruuvi **36** toimitukseen kuuluvalla risti-aruuvaltalla **26** niin paljon, että voit kääntää myös heilurisuojuksen kiinnitys vasteen asti taaksepäin.
- Kierrä kuusiokantaruuvia **38** toimitukseen kuuluvalla kuusiokoloavaimella **26** ja paina samanaikaisesti karalukitusta **37**, kunnes se lukkiutuu.
- Pidä karalukitus **37** painettuna ja kierrä irti ruuvi **38** myötöpäivään (vasen kierre!).
- Poista kiristyslaippa **39**.
- Irrota sahanterä **40**.

Sahanterän asennus

Puhdista tarvittaessa ennen asennusta, kaikki asennettavat osat.

- Asenna uusi sahanterä sisempään kiristyslaippaan **41**.
- **Tarkista asennettaessa, että sahanterän hampaiden sahaussuunta (sahanterässä olevan nuolen suunta) on sama kuin nuolen suunta suojuksessa!**
- Aseta kiristyslaippa **39** ja ruuvi **38** paikoilleen.
Paina karalukitusta **37**, kunnes se lukkiutuu ja kiristä ruuvia vastapäivään.
- Kiinnitä heilurisuojus **6** uudelleen (kiristä ruuvi **36**).

- Paina lukkovipua **35** ja siirrä heilurisuojus **6** takaisin alas.

Käyttö

- **Irrota pistotulppa pistorasiasta ennen kaikkia sähkötyökaluun kohdistuvia töitä.**

Kuljetusvarmennin (katso kuva E)

Kuljetusvarmennin **27** mahdollistaa laitteen helpomman käsittelyn siirrettäessä sitä käyttöpaikasta toiseen.

Sähkötyökalun vapautus (työasento)

- Paina kahvasta **5** konevartta hieman alaspäin käynnistysvarmistimen **27** vapauttamiseksi.
- Vedä käynnistysvarmistin **27** kokonaan ulospäin.
- Siirrä konevarsi hitaasti ylös.

Sähkötyökalun varmennus (kuljetusasento)

- Avaa lukitusruuvi **25**, jos se on kiristetty.
- Työnnä konevarsi eteen asti ja kiristä lukitusruuvi uudelleen.
- Kierrä syvyydenrajoitin **23** ylös asti. (katso ”Syvyydenrajoittimen asetus”, sivu 207)
- Lukitse sahapöytä **8** vetämällä lukkonupista **11**.
- Paina lukkovipua **35** ja käännä samanaikaisesti kääntövarsi alaspäin kahvasta **5**.
- Siirrä konevarsi niin kauas alaspäin, että kuljetusvarmennin **27** antaa painaa itsensä sisään.

Työn valmistelu

Työkappaleen kiinnitys (katso kuva F)

Parhaan mahdollisen työskentelyvarmuuden saavuttamiseksi tulee työkappale aina kiinnittää.

Älä työstä työkappaleita, jotka ovat liian pieniä kiinnitettäväksi.

- Paina työkappaletta tiukasti kiinni ohjainkoon **18**.
- Työnnä nyt toimitukseen kuuluva ruuvipuristin **42** yhteen sitä varten olevaan reikään **16**.

- Avaa siipiruuvi **43** ja sovita ruuvipuristin työ-kappaleen mukaan. Kiristä siipiruuvi uudelleen.
- Kiinnitä työkappale kiertämällä kierretanko **44** kiinni.

Jiirikulman asetus

Tarkkojen sahausten takaamiseksi tulee sähkötyökalun perusasetukset tarkistaa ja tarvittaessa säätää kovan käytön jälkeen (katso ”Perusasetusten tarkistus ja säätö”, sivu 210).

- ▶ **Kiristä aina lukkonuppi 11 hyvin ennen sahausta.** Sahanterä saattaa muuten kallistua työkappaleessa.

Vaakasuoran jiirikulman asetus (katso kuva G)

Vaakasuora jiirikulma voidaan säätää alueella 50° (vasen puoli) – 58° (oikea puoli).

- Avaa lukkonuppi **11**, jos se on kiristettyä.
- Vedä vivusta **12** ja käännä sahauspöytä **8**, kunnes sahauskulman osoitin **13** osoittaa haluttua jiirikulmaa.
- Kiristä lukkonuppi **11** uudelleen.

Usein käytettyjen jiirikulmien nopeaa ja tarkkaa asetusta varten sahapöydässä on uria 14:

vasen	oikea
0°	
15°; 22,5°; 30°; 45°	15°; 22,5°; 30°; 45°

- Avaa lukkonuppi **11**, jos se on kiristettyä.
- Vedä vivusta **12** ja kierrä sahapöytä **8** haluttuun loveen vasemmalle tai oikealle.
- Vapauta sitten vipu. Vivun tulee lukkiutua tuntuvasti loveen.

Pystysuoran jiirikulman asetus (katso kuva H)

Pystysuora jiirikulma voidaan säätää alueella 0° kulmaan 45°.

- Avaa lukkokahva **21**.
- Käännä kahvan **5** konevarsi, kunnes sahauskulmaosoitin **20** osoittaa haluttua jiirikulmaa.
- Pidä konevarsi tässä asennossa ja kiristä lukkokahva **21** uudelleen.

Nopeaa ja tarkkaa vakiokulmien 0° ja 45° asetusta varten on kotelossa pääterajoittimia.

- Käännä konevarsi kahvasta **5** oikealle vasteesen asti (0°) tai vasemmalle vasteesen asti (45°).

Käyttöönotto

- ▶ **Ota huomioon verkkojännite! Virtalähteen jännitteen tulee vastata laitteen tyyppikilvessä olevia tietoja. 230 V merkittyjä laitteita voidaan käyttää myös 220 V verkoissa.**

Käynnistys (katso kuva I)

- Työnnä **käyttöönottoa** varten käynnistyskytkin **4** kahvan **5** suuntaan.

Huomio: Turvallisuussyistä laitteen käynnistyskytkintä **4** ei voida lukita, vaan sitä on painettava koko käytön ajan.

Vain lukkovipua **35** painamalla voidaan konevarsi siirtää alaspäin.

- **Sahausta** varten tulee sinun käynnistyskytkimen painamisen lisäksi painaa lukkovipua **35**.

Poiskytkentä

- **Pysäytä** sähkötyökalu päästämällä käynnistyskytkin **4** vapaaksi.

Työskentelyohjeita

Yleisiä sahausohjeita

- ▶ **Kaikkia sahausia suoritettaessa, tulee ensin varmistaa, ettei sahanterä missään vaiheessa pysty koskettamaan ohjainkiskoa, ruuvipuristinta tai laitteen muita osia. Poista mahdollisesti asennetut apuohjaimet. tai aseta ne työtä vastaaviksi.**

Suojaa sahanterää iskuilta ja kolhuilta. Älä paina sahanterää sivuttain.

Älä koskaan työstä kieroituneita työkappaleita. Työkappaleessa on aina oltava suora reuna, jota voi painaa ohjainkiskoa vasten.

Pitkät kappaleet tulee tukea vapaasta päästään. Voit suurentaa sahapöytä lisää asentamalla sähkötyökalun sekä vasemmalle että oikealle puolelle pidennystangot **17** (lisätarvike).

Työalueen valaiseminen (katso kuva J)

Pidä huolta siitä, että välitön työalue on riittävästi valaistu.

- Kytke valaisuyksikkö **45** kytkimellä **30**.

Sahausviivan merkintä (katso kuva K)

Lasersäde näyttää sahanterän sahausviivan. Täten voit sijoittaa sahattavan työkappaleen täsmällisesti, avaamatta heilurisuojusta.

- Kytke lasersäde kytkimellä **29**.
- Aseta työkappaleen merkintä laserlinjan oikeaan reunaan.

Huomio: Tarkista ennen sahausta, että sahauslinja näyttää oikean suunnan (katso ”Laserin säätö”, sivu 210). Lasersäde saattaa siirtyä esim. voimakkaan käytön aiheuttaman värinän johdosta.

Käyttäjän sijainti (katso kuva L)

- **Älä koskaan asetu seisomaan sahanterän suunnassa sähkötyökulun edessä, vaan asetu aina sivulle sahanterästä.** Tällöin keho on suojattu mahdollisen takaiskun sattuessa.
- Pidä kädet, sormet ja käsivarret loitolla pyörivästä sahanterästä.
- Älä pidä käsivarsia poikittain konevarren edessä.

Työkappaleen sallitut mitat

Suurimmat sallitut työkappaleet:

Jiirikulma		Korkeus x leveys [mm]
vaaka	pysty	
90°	90°	60 x 270
45°	90°	60 x 190
90°	45°	42 x 270

Pienimmät sallitut työkappaleet:

(= kaikki työkappaleet, joita toimitukseen kuullavalla ruuvipuristimella **42** voidaan kiinnittää sahanterän vasemmalle tai oikealle puolelle):

185 x 40 mm (pituus x leveys)

Suurin sahausvyvyys (90°/90°): 60 mm

Välilaahtojen vaihto (katso kuva M)

Punaiset välilaahtat **10** saattavat kulu sähkötyökulun pitkän käytön jälkeen.

Vaihda vaurioituneet välilaahtat.

- Saata sähkötyökalu työasentoon.
- Kierrä irti ruuvit **48** toimitukseen kuuluvalla ristiuraruuvitaltalla ja poista vanhat välilaahtat.
- Asenna uusi oikea välilaahtat.
- Ruuvaa välilaahtat ruuveilla **48** mahdollisimman pitkälle oikealle, jotta sahanterä ei koko vetoliikkeen aikana kosketa välilaahtat.
- Toista työvaiheet johdonmukaisesti uuden vaseanpuolisen välilaahtan kanssa.

Sahaus**Sahaus ilman vetoliikettä (katkaisu) (katso kuva O)**

- Avaa lukitusruuvi **25**, ellei se ole auki, kun sahaat ilman vetoliikettä (pienet työkappaleet). Työnnä konevarsi vasteeseen asti ohjainkiskon **18** suuntaan ja kiristä lukitusruuvi **25** uudelleen.
- Kiinnitä työkappale sen mittojen mukaisesti.
- Aseta haluttu jiirikulma.
- Käynnistä sähkötyökalu.
- Paina lukkovicupia **35** ja siirrä kahvalla **5** konevarsi hitaasti alaspäin.
- Saha työkappale läpi tasaisesti syöttäen.
- Pysäytä sähkötyökalu ja odota, kunnes sahanterä on pysähtynyt kokonaan.
- Siirrä konevarsi hitaasti ylös.

Sahaus vetoliikkeellä

- Avaa lukitusruuvi **25**, ellei se ole auki teräkelkan ohjainta **1** käyttävää sahausta varten (leveät työkappaleet).
- Kiinnitä työkappale sen mittojen mukaisesti.
- Aseta haluttu jiirikulma.
- Vedä konevarsi niin kauas ohjainkiskosta **18**, että sahanterä on työkappaleen edessä.
- Käynnistä sähkötyökalu.
- Paina lukkovipua **35** ja siirrä kahvalla **5** konevarsi hitaasti alaspäin.
- Paina nyt konevarsi ohjainkiskon **18** suuntaan ja sahaa loput työkappaleesta tasaisesti syöttäen.
- Pysäytä sähkötyökalu ja odota, kunnes sahanterä on pysähtynyt kokonaan.
- Siirrä konevarsi hitaasti ylös.

Syvyydenrajoittimen asetus (Uran sahaus) (katso kuva N)

Syvyydenrajoitin tulee asettaa, jos tahdot sahata uran.

- Kierrä vipu **47** vastapäivään vasteeseen asti (n. 90°).
- Kierrä syvyydenrajoitin **23** vastapäivään ylös asti.
- Käännä kahvasta **5** konevarsi haluttuun asentoon.
- Kierrä syvyydenrajoitin myötäpäivään, kunnes ruuvien pää koskettaa vipua **47**.
- Siirrä konevarsi hitaasti ylös.
- Saadaksesi täyden leikkusyvyyden uudelleen, tulee sinun kiertää vipu **47** takaisin myötäpäivään vasteeseen asti.

Erikoiset työkappaleet

Taivutettuja tai pyöreitä työkappaleita sahattaessa, on niiden liikkuminen estettävä erityisen hyvin. Sahausviivalla ei saa olla rakoa työkappaleen, ohjainkiskon ja sahapöydän välissä.

Tarvittaessa täytyy valmistaa erikoisia pidikkeitä.

Profiililistojen (lattia- ja sisäkattolistat) työstö

Profiililistoja voidaan työstää kahdella eri tavalla:

- painettuna ohjainkiskoa vasten,
- tasaisesti sahapöydällä makaavana.

Lisäksi voidaan sahaus suorittaa profiililistan leveydestä riippuen vetoliikkeellä tai ilman.

Kokeile aina säädetty jiiirikulma ensin puun jäänöspalaan.

Lattialistat

Seuraavassa taulukossa on ohjeita lattialistojen työstöä varten.

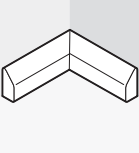
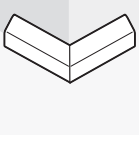
Asetukset		asetettu- na ohjain- kiskoa vasten		tasaisesti sahapöy- dällä ma- kaavana		
pystysuora jiiirikulma		0°		45°		
Jalkalistat		vasen puoli	oikea puoli	vasen puoli	oikea puoli	
	Sisäreunat	vaakasuora jiiirikulma	45° vasen	45° oikea	0°	0°
	työkappaleen sijoitus	alareuna sahapöytää vasten	alareuna sahapöytää vasten	yläreuna ohjainkiskoa vasten	alareuna ohjainkiskoa vasten	
	Valmis työkappale sijaitsee sahauksesta vasemmalla	... sahauksesta oikealla	... sahauksesta vasemmalla	... sahauksesta vasemmalla	
	Ulkoreuna	vaakasuora jiiirikulma	45° oikea	45° vasen	0°	0°
	työkappaleen sijoitus	alareuna sahapöytää vasten	alareuna sahapöytää vasten	alareuna ohjainkiskoa vasten	yläreuna ohjainkiskoa vasten	
	Valmis työkappale sijaitsee sahauksesta oikealla	... sahauksesta vasemmalla	... sahauksesta oikealla	... sahauksesta oikealla	

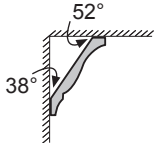
Sisäkattolistat (US-standardin mukaan)

Jos tahdot työstää sisäkattolistat niiden ollessa tasaisesti sahapöydällä, tulee sinun asettaa vakiojiirikulma 31,6° (vaakasuora) ja 33,9° (pystysuora). Seuraavassa taulukossa on ohjeita sisäkattolistojen työstöön.

Asetukset		asetettu- na ohjain- kiskoa vasten	0°	tasaisesti sahapöy- dällä ma- kaavana	33,9°
pystysuora jiirikulma					
Sisäkattolistat		vasen puoli	oikea puoli	vasen puoli	oikea puoli
Sisäreunat	vaakasuora jiirikulma	45° oikea	45° vasen	31,6° oikea	31,6° vasen
	työkappaleen sijoitus	alareuna ohjainkiskoa vasten	alareuna ohjainkiskoa vasten	yläreuna ohjainkiskoa vasten	alareuna ohjainkiskoa vasten
	Valmis työkappale sijoitsee sahauksesta oikealla	... sahauksesta vasemmalla	... sahauksesta vasemmalla	... sahauksesta vasemmalla
Ulkoreuna	vaakasuora jiirikulma	45° vasen	45° oikea	31,6° vasen	31,6° oikea
	työkappaleen sijoitus	alareuna ohjainkiskoa vasten	alareuna ohjainkiskoa vasten	alareuna ohjainkiskoa vasten	yläreuna ohjainkiskoa vasten
	Valmis työkappale sijoitsee sahauksesta oikealla	... sahauksesta vasemmalla	... sahauksesta oikealla	... sahauksesta oikealla

Perusasetusten tarkistus ja säätö

► Irrota pistotulppa pistorasiasta ennen kaikkia sähkötyökaluun kohdistuvia töitä.

Tarkkojen sahausten takaamiseksi tulee sähkötyökaluun perusasetukset tarkistaa ja tarvittaessa säätää kovan käytön jälkeen.

Siihen tarvitetset kokemusta ja vastaavaa erikoistyökalu.

Valtuutetut Bosch-huoltopisteet suorittavat nämä työt nopeasti ja luotettavasti.

Laserin säätö

- Saata sähkötyökalu työasentoon.
- Kierrä sahapöytä **8** 0°-loveen **14** asti. Vivun **12** tulee lukkiutua tuntuvasti uraan.

Tarkistus: (katso kuva P1)

- Piirrä työkappaleeseen suora sahausviiva.
- Paina lukkovipua **35** ja siirrä kahvalla **5** konevarsi hitaasti alaspäin.
- Suuntaa työkappale niin, että sahanterän hampaat ovat sahausviivan kohdalla.
- Pidä työkappale tässä asennossa ja vie konevarsi hitaasti takaisin yläasentoon.
- Kiinnitä työkappale.
- Kytke lasersäde kytkimellä **29**.

Lasersäteen tulee seurata sahausviivaa koko työkappaleen pituudella, myös kun konevarsi siirretään alaspäin.

Samansuuntaisuuden asetus: (katso kuva P2)

- Avaa kumisuojus **49**.
- Kierrä säätöruuvia **50** sopivalla ruuvitaltalla kunnes lasersäde on koko pituudeltaan samansuuntainen työkappaleen leikkuulinjan kanssa.

Samantasoisuuden säätö: (katso kuva P3)

- Kierrä säätöruuvia **51** toimitukseen kuuluvalla ristiuraruuvitaltalla kunnes lasersäde on koko pituudeltaan samantasoinen työkappaleen leikkuulinjan kanssa.

Kierto vastapäivään siirtää lasersäteen vasemmalta oikealle, kierto myötäpäivään siirtää lasersäteen oikealta vasemmalle.

Sivupoikkeaman säätö konevarrtta siirrettäessä: (katso kuva P4)

- Avaa lasersuojuksen **53** kolme ruuvia **52** toimitukseen kuuluvalla ristiuraruuvitaltalla.
- Käännä heilurusuojus **6** kokonaan taakse ja nosta ylös lasersuojus.
- Kierrä säätöruuvia **54** myötäpäivään toimitukseen kuuluvalla ristiuraruuvitaltalla, jos lasersäde **siirtyy vasemmalle** konevarren liikkuesaa ylöspäin.
Kierrä säätöruuvia **54** vastapäivään, jos lasersäde **liikkuu oikealle**.
- Tarkista säädön jälkeen uudelleen samantasoisuus leikkuulinjan kanssa. Suuntaa lasersäde tarvittaessa säätöruuvilla **51** vielä kerran.
- Kiinnitä lasersuojus **53**.

Sahauskulmaosoittimen (vaakasuoja) suuntaus (katso kuva Q)

- Saata sähkötyökalu työasentoon.
- Kierrä sahapöytä **8** 0°-loveen **14** asti. Vivun **12** tulee lukkiutua tuntuvasti uraan.

Tarkistus:

Sahauskulmaosoittimen **13** tulee olla linjassa 0°-merkin kanssa asteikossa **9**.

Asetus:

- Avaa ruuvi **55** toimitukseen kuuluvalla ristiuraruuvitaltalla ja suuntaa sahauskulmaosoittimen 0°-merkkiä pitkin.
- Kiristä ruuvi uudelleen.

Sahauskulmaosoittimen (pystysuoja) suuntaus (katso kuva R)

- Saata sähkötyökalu työasentoon.
- Kierrä sahapöytä **8** 0°-loveen **14** asti. Vivun **12** tulee lukkiutua tuntuvasti uraan.

Tarkistus:

Sahauskulmaosoittimen **20** tulee olla linjassa 0°-merkin kanssa asteikossa **19**.

Asetus:

- Avaa ruuvi **56** toimitukseen kuuluvalla risti-pääruuvitaltalla ja suuntaa sahauskulmaosoitin 0°-merkkiä pitkin.
- Tarkista sen jälkeen varmuuden vuoksi, että säätö on oikea myös 45°-merkin kohdalla.
- Kiristä ruuvi uudelleen.

Ohjainkiskon suuntaus

- Saata sähkötyökalu kuljetusasentoon.
- Kierrä sahapöytä **8** 0°-loveen **14** asti. Vivun **12** tulee lukkiutua tuntuvasti uraan.

Tarkistus: (katso kuva S1)

- Säädä kulmatulkki asentoon 90° ja aseta se sahapöytään **8** ohjainkiskon **18** ja sahanterän **40** väliin.

Kulmatulkin haaran tulee olla koko pituudeltaan tasassa vasteen kanssa.

Asetus: (katso kuva S2)

- Avaa kaikki kuusiokoloruuvit **24** toimitukseen kuuluvalla kuusiokoloavaimella **26**.
- Käännä ohjainkiskoa **18**, kunnes se on tasassa kulmatulkin kanssa koko pituudeltaan.
- Kiristä ruuvit uudelleen.

Perusjiirikulman 0° (pystysuora) asetus

- Saata sähkötyökalu kuljetusasentoon.
- Kierrä sahapöytä **8** 0°-loveen **14** asti. Vivun **12** tulee lukkiutua tuntuvasti uraan.

Tarkistus: (katso kuva T1)

- Säädä kulmatulkki asentoon 90° ja aseta se sahapöytään **8**.

Kulmatulkin haaran tulee olla koko pituudeltaan tasassa sahanterän **40** kanssa.

Asetus: (katso kuva T2)

- Kierrä kuusiokoloruuvi **57**niin paljon sisään tai ulos, että kulmatulkin haara on tasassa sahanterän kanssa koko pituudeltaan.

Jos sahauskulmaosoitin **20** ei säädön jälkeen ole linjassa 0°-merkin kanssa asteikossa **19**, tulee sahauskulmaosoitin suunnata vastaavasti (katso "Sahauskulmaosoitin (pystysuora) suuntaus" sivu 210).

Perusjiirikulman 45° (pystysuora) asetus

- Saata sähkötyökalu työasentoon.
- Kierrä sahapöytä **8** 0°-loveen **14** asti. Vivun **12** tulee lukkiutua tuntuvasti uraan.
- Avaa lukkokahva **21** ja käännä konevarsi kahvasta **5** vasemmalle vasteeseen asti (45°).

Tarkistus: (katso kuva U1)

- Säädä kulmatulkki asentoon 45° ja aseta se sahapöytään **8**.

Kulmatulkin haaran tulee olla koko pituudeltaan tasassa sahanterän **40** kanssa.

Asetus: (katso kuva U2)

- Kierrä kuusiokoloruuvi **58** sopivalla avaimella (3 mm), niin paljon sisään tai ulos, että kulmatulkin haara on tasassa sahanterän kanssa koko pituudeltaan.

Jos sahauskulmaosoitin **20** ei säädön jälkeen ole linjassa 45°-merkin kanssa asteikossa **19**, tulee ensin tarkistaa vielä kerran 0°-säätö jiirikulmaa ja sahauskulmaosoitinta varten. Toista tämän jälkeen 45°-jiirikulman säätö.

Kuljetus (katso kuva V)

Ennen sähkötyökalun kuljetusta tulee sinun suorittaa seuraavat toimenpiteet:

- Avaa lukitusruuvi **25**, jos se on kiristettynä. Työnnä konevarsi eteen asti ja kiristä lukitusruuvi uudelleen.
 - Kiinnitä syvyysrajoitin **23** joko aivan yläasentoon tai kierrä vipu **47** takaisin oikealle ääri-asentoon.
 - Saata sähkötyökalu kuljetusasentoon.
 - Poista kaikki lisätarvikkeet, joita ei voi kiinnittää hyvin sähkötyökaluun.
- Aseta mahdollisuuksien mukaan ei-käytössä olevat sahanterät suljettuun säiliöön kuljetusta varten.
- Kanna sähkötyökalu kuljetuskahvasta **2** tai tartu kahvasyvennyksiin **59** sahapöydän sivuissa.

► **Älä kanna sähkötyökalua yksin selkävammojen välttämiseksi.**

► **Käytä sähkötyökalun kuljetuksessa vain kuljetuslaitteita, älä koskaan suojalaitetta.**

Hoito ja huolto

Huolto ja puhdistus

► Irrota pistotulppa pistorasiasta ennen kaikkia sähkötyökaluun kohdistuvia töitä.

Jos sähkötyökalussa huolellisesta valmistuksesta ja koestusmenettelystä huolimatta esiintyy vikaa, tulee korjaus antaa Bosch-keskushuollon tehtäväksi.

Ilmoita kaikissa kyselyissä ja varaosatilauksissa 10-numeroinen tuotenumero, joka löytyy laitteen mallikilvestä.

Puhdistus

Pidä aina sähkötyökalua ja sähkötyökalun tuuletusaukkoja puhtaana, jotta voit työskennellä hyvin ja turvallisesti.

Heilurisuojuksen tulee aina voida liikkua vapaasti ja sulkeutua itsestään. Pidä sen tähden aina aluetta heilurisuojuksen ympärillä puhtaana.

Poista pöly ja lastut paineilmalla puhaltamalla tai siveltimellä jokaisen työvaiheen jälkeen.

Puhdista liukurullaa **7** sekä valaistus- ja laseryksikköä (**45, 46**) säännöllisesti.

Lisätarvikkeet

Pölypussi	2 605 411 222
Ruuvipuristin	2 608 040 205
Pidennystanko	2 607 001 978
Välilaatat	2 607 001 966

Sahanteriä puuta ja levyateriaalia, paneeleja ja listoja varten

Sahanteri 216 x 30 mm, 48 hammasta	2 608 640 641
---	---------------

Huolto ja asiakasneuvonta

Huolto vastaa tuotteesi korjausta ja huoltoa sekä varaosia koskeviin kysymyksiin. Räjähdyssiirustuksia ja tietoja varaosista löydät myös osoitteesta:

www.bosch-pt.com

Bosch-asiakasneuvonta auttaa mielellään sinua tuotteiden ja lisätarvikkeiden ostoa, käyttöä ja säätöä koskeissa kysymyksissä.

Suomi

Robert Bosch Oy
Bosch-keskushuolto
Pakkalantie 21 A
01510 Vantaa
Puh.: 0800 98044
Faksi: +358 102 961 838
www.bosch.fi

Hävitys

Sähkötyökalu, lisätarvikkeet ja pakkaukset tulee toimittaa ympäristöystävälliseen uusiokäyttöön.

Älä heitä sähkötyökaluja talousjätteisiin!

Vain EU-maita varten:



Eurooppalaisen vanhoja sähkö- ja elektroniikkalaitteita koskevan direktiivin 2002/96/EY ja sen kansallisten lakien muunnosten mukaan, tulee käyttökelvottomat sähkötyökalut kerätä erikseen ja toimittaa ympäristöystävälliseen uusiokäyttöön.

Oikeus teknisiin muutoksiin pidätetään.

Υποδειξεις ασφαλείας

Γενικές υποδείξεις ασφαλείας για ηλεκτρικά εργαλεία

⚠ ΠΡΟΣΟΧΗ Όταν χρησιμοποιείτε ηλεκτρικά εργαλεία πρέπει, για την προστασία από ηλεκτροπληξία και την αποφυγή κινδύνων τραυματισμού και πυρκαγιάς, να τηρείτε τα ακόλουθα βασικά μέτρα ασφαλείας.

Διαβάστε όλες αυτές τις υποδείξεις πριν χρησιμοποιήσετε αυτό το ηλεκτρικό εργαλείο και διαφυλάξτε καλά τις υποδείξεις ασφαλείας.

Ο ορισμός «Ηλεκτρικό εργαλείο» που χρησιμοποιείται στις υποδείξεις ασφαλείας αναφέρεται σε ηλεκτρικά εργαλεία που τροφοδοτούνται από το ηλεκτρικό δίκτυο (με ηλεκτρικό καλώδιο) καθώς και σε ηλεκτρικά εργαλεία που τροφοδοτούνται από μπαταρία (χωρίς ηλεκτρικό καλώδιο).

1) Ασφάλεια στο χώρο εργασίας

- a) Διατηρείτε τον τομέα που εργάζεσθε καθαρό και καλά φωτισμένο. Αταξία ή σκοτεινές περιοχές εργασίας μπορεί να οδηγήσουν σε ατυχήματα.
- b) Μην εργάζεσθε με το ηλεκτρικό εργαλείο σε περιβάλλον όπου υπάρχει κίνδυνος έκρηξης, στο οποίο υπάρχουν εύφλεκτα υγρά, αέρια ή σκόνης. Τα ηλεκτρικά εργαλεία δημιουργούν σπινθηρισμό ο οποίος μπορεί να αναφλέξει τη σκόνη ή τις αναθυμιάσεις.
- c) Όταν χρησιμοποιείτε το ηλεκτρικό εργαλείο κρατάτε μακριά απ' αυτό τα παιδιά κι άλλα τυχόν παρευρισκόμενα άτομα. Σε περίπτωση απόσπασης της προσοχής σας μπορεί να χάσετε τον έλεγχο του μηχανήματος.

2) Ηλεκτρική ασφάλεια

- a) Το φως του ηλεκτρικού εργαλείου πρέπει να ταιριάζει στην πρίζα. Δεν επιτρέπεται με κανέναν τρόπο η μετατροπή του φως. Μη χρησιμοποιείτε προσαρμοστικά φως σε συνδυασμό με γειωμένα ηλεκτρικά εργαλεία. Αμεταποίητα φως και κατάλληλες πρίζες μειώνουν τον κίνδυνο ηλεκτροπληξίας.
- b) Αποφεύγετε την επαφή του σώματός σας με γειωμένες επιφάνειες όπως σωλήνες, θερμαντικά σώματα (καλοριφέρ), κουζίνες ή ψυγεία. Όταν το σώμα σας είναι γειωμένο αυξάνεται ο κίνδυνος ηλεκτροπληξίας.
- c) Μην εκθέτετε τα μηχανήματα στη βροχή ή την υγρασία. Η διείσδυση νερού σ' ένα ηλεκτρικό εργαλείο αυξάνει τον κίνδυνο ηλεκτροπληξίας.
- d) Μη χρησιμοποιείτε το ηλεκτρικό καλώδιο για να μεταφέρετε ή να αναρτήσετε το ηλεκτρικό εργαλείο, ή για να βγάλετε το φως από την πρίζα. Κρατάτε το ηλεκτρικό καλώδιο μακριά από υπερβολικές θερμοκρασίες, κοφτερές ακμές και/ή από κινητά εξαρτήματα. Τυχόν χαλασμένα ή περιπλεγμένα ηλεκτρικά καλώδια αυξάνουν τον κίνδυνο ηλεκτροπληξίας.
- e) Όταν εργάζεσθε μ' ένα ηλεκτρικό εργαλείο στο ύπαιθρο να χρησιμοποιείτε καλώδια επιμήκυνσης (μπαλαντέζες) που είναι κατάλληλα και για χρήση στο ύπαιθρο. Η χρήση καλωδίων επιμήκυνσης κατάλληλων για υπαίθριους χώρους ελαττώνει τον κίνδυνο ηλεκτροπληξίας.
- f) Όταν η χρήση του ηλεκτρικού εργαλείου σε υγρό περιβάλλον είναι αναπόφευκτη, τότε χρησιμοποιήστε έναν προστατευτικό διακόπτη διαρροής (διακόπτη FI). Η χρήση ενός προστατευτικού διακόπτη διαρροής ελαττώνει τον κίνδυνο ηλεκτροπληξίας.

3) Ασφάλεια προσώπων

- a) Να είστε πάντοτε προσεκτικός/προσεκτική, να δίνετε προσοχή στην εργασία που κάνετε και να χειρίζεστε το μηχάνημα με περίσκεψη. Μη χρησιμοποιήσετε ένα ηλεκτρικό εργαλείο όταν είστε κουρασμένος/κουρασμένη ή όταν βρίσκεστε υπό την επήρεια ναρκωτικών, οινοπνεύματος ή φαρμάκων.** Μια στιγμήαία απροσεξία κατά το χειρισμό του ηλεκτρικού εργαλείου μπορεί να οδηγήσει σε σοβαρούς τραυματισμούς.
- b) Φοράτε έναν κατάλληλο για σας προστατευτικό εξοπλισμό και πάντοτε προστατευτικά γυαλιά.** Όταν φοράτε έναν κατάλληλο προστατευτικό εξοπλισμό όπως μάσκα προστασίας από σκόνη, αντιολισθητικά υποδήματα ασφαλείας, προστατευτικό κράνος ή ωτασπίδες, ανάλογα με το εκάστοτε εργαλείο και τη χρήση του, ελαττώνεται ο κίνδυνος τραυματισμών.
- c) Αποφεύγετε την αθέλητη εκκίνηση. Βεβαιωθείτε ότι το ηλεκτρικό εργαλείο έχει αποζευχτεί πριν το συνδέσετε με το ηλεκτρικό δίκτυο ή με την μπαταρία καθώς και πριν το παραλάβετε ή το μεταφέρετε.** Όταν μεταφέρετε το ηλεκτρικό εργαλείο έχοντας το δάχτυλό σας στο διακόπτη ή όταν συνδέσετε το μηχάνημα με την πηγή ρεύματος όταν αυτό είναι ακόμη στη θέση ON, τότε δημιουργείται κίνδυνος τραυματισμών.
- d) Αφαιρείτε από τα ηλεκτρικά εργαλεία τυχόν συναρμολογημένα εργαλεία ρύθμισης ή κλειδιά πριν θέσετε το ηλεκτρικό εργαλείο σε λειτουργία.** Ένα εργαλείο ή κλειδί συναρμολογημένο σ' ένα περιστρεφόμενο τμήμα ενός μηχανήματος μπορεί να οδηγήσει σε τραυματισμούς.
- e) Μην υπερεκτιμάτε τον εαυτό σας. Φροντίζετε για την ασφαλή στάση του σώματός σας και διατηρείτε πάντοτε την ισορροπία σας.** Έτσι μπορείτε να ελέγξετε καλύτερα το μηχάνημα σε περιπτώσεις απροσδόκων περιστάσεων.

f) Φοράτε κατάλληλα ενδύματα. Μη φοράτε φαρδιά ρούχα ή κοσμήματα. Κρατάτε τα μαλλιά σας, τα ρούχα σας και τα γάντια σας μακριά από κινούμενα εξαρτήματα. Χαλαρή ενδυμασία, κοσμήματα ή μακριά μαλλιά μπορεί να εμπλακούν στα κινούμενα εξαρτήματα.

g) Όταν υπάρχει η δυνατότητα συναρμολόγησης διατάξεων αναρρόφησης ή συλλογής σκόνης, βεβαιωθείτε ότι αυτές είναι συνδεδεμένες με το μηχάνημα καθώς και ότι χρησιμοποιούνται σωστά. Η χρήση μιας αναρρόφησης σκόνης μπορεί να ελαττώσει τον κίνδυνο που προκαλείται από τη σκόνη.

4) Επιμελής χειρισμός και χρήση ηλεκτρικών εργαλείων

- a) Μην υπερφορτώνετε το μηχάνημα. Χρησιμοποιείτε για την εκάστοτε εργασία το ηλεκτρικό εργαλείο που προορίζεται γι' αυτήν.** Με το κατάλληλο ηλεκτρικό εργαλείο εργάζεστε καλύτερα και ασφαλέστερα στην αναφερόμενη περιοχή ισχύος.
- b) Μη χρησιμοποιήσετε ποτέ ένα μηχάνημα που έχει χαλασμένο διακόπτη.** Ένα ηλεκτρικό εργαλείο που δεν μπορείτε πλέον να το θέσετε σε λειτουργία και/ή εκτός λειτουργίας είναι επικίνδυνο και πρέπει να επισκευαστεί.
- c) Βγάλτε το φως από την πρίζα και/ή αφαιρέστε την μπαταρία πριν διεξάγετε στο μηχάνημα μια οποιαδήποτε εργασία ρύθμισης, πριν αλλάξετε ένα εξάρτημα ή όταν πρόκειται να διαφυλάξετε/να αποθηκεύσετε το μηχάνημα.** Αυτά τα προληπτικά μέτρα ασφαλείας μειώνουν τον κίνδυνο από τυχόν αθέλητη εκκίνηση του ηλεκτρικού εργαλείου.
- d) Διαφυλάγετε τα ηλεκτρικά εργαλεία που δε χρησιμοποιείτε μακριά από παιδιά. Μην επιτρέψετε τη χρήση του μηχανήματος σε άτομα που δεν είναι εξοικειωμένα μ' αυτό ή δεν έχουν διαβάσει τις παρούσες οδηγίες.** Τα ηλεκτρικά εργαλεία είναι επικίνδυνα όταν χρησιμοποιούνται από άπειρα πρόσωπα.

ε) Να περιποιείστε προσεκτικά το ηλεκτρικό εργαλείο. Ελέγχετε, αν τα κινούμενα εξαρτήματα λειτουργούν άψογα, χωρίς να μπλοκάρουν, ή μήπως έχουν σπάσει ή φθαρεί τυχόν εξαρτήματα τα οποία επηρεάζουν τον τρόπο λειτουργίας του ηλεκτρικού εργαλείου. Δώστε αυτά τα χαλασμένα εξαρτήματα για επισκευή πριν τα ξαναχρησιμοποιήσετε. Η κακή συντήρηση των ηλεκτρικών εργαλείων αποτελεί αιτία πολλών ατυχημάτων.

φ) Διατηρείτε τα εργαλεία κοπής κοφτερά και καθαρά. Προσεκτικά συντηρημένα κοπτικά εργαλεία σφηνώνουν δυσκολότερα και οδηγούνται ευκολότερα.

γ) Χρησιμοποιείτε τα ηλεκτρικά εργαλεία, εξαρτήματα, παρελκόμενα εργαλεία κτλ. σύμφωνα με τις παρούσες οδηγίες. Λαμβάνετε επίσης υπόψη σας τις εκάστοτε συνθήκες και την υπό εκτέλεση εργασία. Η χρησιμοποίηση των ηλεκτρικών εργαλείων για εργασίες που δεν προβλέπονται γι' αυτά μπορεί να δημιουργήσει επικίνδυνες καταστάσεις.

5) Service

α) Δώστε το ηλεκτρικό εργαλείο σας για επισκευή από άριστα εκπαιδευμένο προσωπικό και με γνήσια ανταλλακτικά. Έτσι εξασφαλίζετε τη διατήρηση της ασφάλειας του μηχανήματος.

Υποδείξεις ασφαλείας για φαλτσοπρίονα Radial

▶ Το εργαλείο μέτρησης παραδίνεται μαζί με μια προειδοποιητική πινακίδα στη γερμανική γλώσσα (στην απεικόνιση του οργάνου μέτρησης στη σελίδα με τα γραφικά χαρακτηρίζεται με τον αριθμό 28). Πριν την πρώτη εκκίνηση κολλήστε το αυτοκόλλητο στη γλώσσα της χώρας σας που περιέχεται στη συσκευασία επάνω στη γερμανική προειδοποιητική πινακίδα.



▶ **Μην καταστρέψετε ποτέ τις προειδοποιητικές πινακίδες που βρίσκονται στο ηλεκτρικό εργαλείο.**

▶ **Μην πατάτε ποτέ επάνω στο ηλεκτρικό εργαλείο.** Μπορεί να προκληθούν σοβαροί τραυματισμοί, όταν το ηλεκτρικό εργαλείο ανατραπεί ή όταν έρθετε σε επαφή με τον πριονόδισκο.

▶ **Να βεβαιώνεστε ότι ο παλινδρομικός προφυλακτήρας λειτουργεί κανονικά καθώς και ότι μπορεί να κινείται ελεύθερα.** Μη σφηνώσετε ποτέ τον προφυλακτήρα για να παραμείνει ανοιχτός.

▶ **Να μην αφαιρείτε ποτέ κατάλοιπα κοπής, πριονίδια κτλ. όταν το ηλεκτρικό εργαλείο βρίσκεται σε λειτουργία.** Να οδηγείτε πρώτα το βραχίονα εργαλείου στη θέση ηρεμίας και ακολουθώντας να θέτετε το ηλεκτρικό εργαλείο εκτός λειτουργίας.

▶ **Να οδηγείτε τον πριονόδισκο στο υπό κατεργασία τεμάχιο μόνο όταν το ηλεκτρικό εργαλείο βρίσκεται σε λειτουργία.** Διαφορετικά, όταν ο πριονόδισκος σφηνώσει στο υπό κατεργασία τεμάχιο, υπάρχει κίνδυνος κλοστήματος.

▶ **Να διατηρείτε τις λαβές στεγνές, καθαρές και χωρίς λάδια ή λίπη.** Λιπώδεις, λαδωμένες λαβές είναι γλιστερές και οδηγούν στην απώλεια του ελέγχου.







▶ **Να χρησιμοποιείτε το ηλεκτρικό εργαλείο μόνο όταν η επιφάνεια εργασίας είναι ελεύθερη από όλα τα εργαλεία ρύθμισης, τα πριονίδια κτλ., εκτός από το υπό κατεργασία τεμάχιο.** Μικρά τεμάχια ξύλου και/ή άλλα αντικείμενα που έρχονται σε επαφή με τον περιστρεφόμενο πριονόδισκο μπορεί να πλήξουν το χειριστή με μεγάλη ταχύτητα.

- ▶ **Να διατηρείτε το δάπεδο καθαρό, χωρίς πλανίδια και άλλα κατάλοιπα του υπό καταργασία υλικού.** Μπορεί να γλιστρήσετε ή να σκοντάψετε.
- ▶ **Να συσφίγγετε καλά το υπό καταργασία τεμάχιο.** Μην καταργαστείτε τεμάχια που είναι πολύ μικρά και δεν μπορούν να συσφιχτούν. Διαφορετικά η απόσταση του χεριού σας από τον περιστρεφόμενο πριονόδισκο είναι πολύ μικρή.
- ▶ **Να χρησιμοποιείτε το ηλεκτρικό εργαλείο μόνο για την καταργασία υλικών που αναφέρονται στο κεφάλαιο Χρήση σύμφωνα με το προορισμό.** Το ηλεκτρικό εργαλείο μπορεί διαφορετικά να υπερφορτωθεί.
- ▶ **Σε περίπτωση που ο πριονόδισκος σφηνώσει θέστε το ηλεκτρικό εργαλείο εκτός λειτουργίας και κρατήστε το υπό καταργασία τεμάχιο ήσυχα μέχρι να ακινητοποιηθεί ο πριονόδισκος.** Μην δοκιμάσετε ποτέ να απομακρύνετε το υπό καταργασία τεμάχιο όσο κινείται ο πριονόδισκος, διαφορετικά μπορεί να κλοτσήσει το πριόνι. Εξακριβώστε και εξουδετερώστε την αιτία του σφηνώματος πριν θέσετε το ηλεκτρικό εργαλείο πάλι σε λειτουργία.
- ▶ **Μη χρησιμοποιείτε μη κοφτερούς, ραγιμένους ή/και στρεβλωμένους πριονόδισκους.** Μη κοφτεροί πριονόδισκοι ή πριονόδισκοι με λάθος κατευθυνόμενη οδόντωση αυξάνουν την τριβή εξαιτίας της πολύ στενής σχισμής πριονίσματος, προκαλούν το σφηνώμα του πριονόδισκου και κλότσημα.
- ▶ **Να χρησιμοποιείτε πάντοτε πριονόδισκους με το σωστό μέγεθος και με τη σωστή τρύπα υποδοχής (π. χ. αστεροειδή ή στρογγυλή).** Πριονόδισκοι που δεν ταιριάζουν στα τμήματα συναρμολόγησης του πριονιού περιστρέφονται ανομοιόμορφα και οδηγούν σε απώλεια του ελέγχου.
- ▶ **Μη χρησιμοποιείτε πριονόδισκους από ταχυχάλυβα υψηλής σύμμιξης (χάλυβα HSS).** Τέτοιοι πριονόδισκοι μπορεί να σπάσουν εύκολα.
- ▶ **Μην πιάσετε τον πριονόδισκο αμέσως μετά την εργασία σας αλλά περιμένετε μέχρι να κρυώσει.** Κατά τη διάρκεια της εργασίας ο πριονόδισκος ζεσταίνεται υπερβολικά.
- ▶ **Μη χρησιμοποιήσετε ποτέ το ηλεκτρικό εργαλείο χωρίς την πλάκα στήριξης.** Αντικαταστήστε μια τυχόν χαλασμένη πλάκα στήριξης. Χωρίς άριστη πλάκα στήριξης μπορεί να τραυματιστείτε από τον πριονόδισκο.
- ▶ **Να ελέγχετε τακτικά το ηλεκτρικό καλώδιο και, αν χρειαστεί, να το δώσετε για επισκευή σε ένα εξουσιοδοτημένο κατάστημα Service για ηλεκτρικά εργαλεία της Bosch.** Χαλασμένα καλώδια επιμήκυνσης πρέπει να αντικαθίστανται αμέσως. Έτσι εξασφαλίζεται η διατήρηση της ασφάλειας του ηλεκτρικού εργαλείου.
- ▶ **Να αποθηκεύετε το ηλεκτρικό εργαλείο ασφαλώς όταν δεν το χρησιμοποιείτε.** Η θέση αποθήκευσης πρέπει να είναι στεγνή και να μπορείτε να την κλειδώνετε. Έτσι προστατεύετε το ηλεκτρικό εργαλείο από ζημιές κατά την αποθήκευσή του και εμποδίζετε τυχόν μη πεπειραμένα άτομα να το χρησιμοποιήσουν.
- ▶ **Μην κατευθύνετε την ακτίνα λέιζερ επάνω σε πρόσωπα ή ζώα και μην κοιτάξετε ο ίδιος/ή ίδια κατευθείαν στην ακτίνα λέιζερ.** Αυτό το ηλεκτρικό εργαλείο παράγει ακτινοβολία λέιζερ κλάσης λέιζερ 2 κατά EN 60825-1. Έτσι, χωρίς να το θέλετε, μπορεί να τυφλώσετε άλλα πρόσωπα.
- ▶ **Μην αντικαταστήσετε το ενσωματωμένο λέιζερ με ένα άλλο λέιζερ διαφορετικού τύπου.** Ένα λέιζερ που δεν ταιριάζει σ' αυτό το ηλεκτρικό εργαλείο μπορεί να δημιουργήσει κινδύνους σωματικών βλαβών.
- ▶ **Ασφαλίξτε το υπό καταργασία τεμάχιο.** Ένα υπό καταργασία τεμάχιο συγκρατείται ασφαλέστερα με μια διάταξη σύσφιγξης ή με μια μέγγενη παρά με το χέρι σας.
- ▶ **Μην αποθέσετε/εγκαταλείψετε ποτέ το εργαλείο πριν ακινητοποιηθεί εντελώς.** Όταν τα τοποθετημένα εξαρτήματα συνεχίζουν να κινούνται μπορεί να προκαλέσουν τραυματισμούς.

- ▶ **Μη χρησιμοποιήσετε το ηλεκτρικό εργαλείο όταν το ηλεκτρικό καλώδιό του είναι χαλασμένο. Μην αγγίζετε το χαλασμένο καλώδιο και βγάλτε το φισ από την πρίζα όταν το καλώδιο υποστεί βλάβη/χαλάσει κατά τη διάρκεια της εργασίας σας.** Τυχόν χαλασμένα καλώδια αυξάνουν τον κίνδυνο ηλεκτροπληξίας.

Σύμβολα

Τα σύμβολα που ακολουθούν μπορεί να έχουν σημασία για το χειρισμό του ηλεκτρικού εργαλείου σας. Παρακαλούμε αποτυπώστε στο μυαλό σας τα σύμβολα και τη σημασία τους. Η σωστή ερμηνεία των συμβόλων συμβάλλει στον καλύτερο και ασφαλέστερο χειρισμό του ηλεκτρικού σας εργαλείου.

Σύμβολο	Σημασία
	▶ Ακτινοβολία λέιζερ μην κοιτάζετε στην ακτίνα λέιζερ Ακτινοβολία λέιζερ κατηγορίας 2
	▶ Φοράτε προστατευτικά γυαλιά.
	▶ Φοράτε ωτασπίδες. Η επίδραση του θορύβου μπορεί να οδηγήσει σε απώλεια της ακοής.
	▶ Φοράτε μάσκα προστασίας από σκόνη.
	▶ Μη βάζετε τα χέρια σας στον τομέα πριονίσματος όταν το ηλεκτρικό εργαλείο βρίσκεται σε λειτουργία. Κίνδυνος τραυματισμού σε περίπτωση επαφής με τον πριονόδισκο.
	▶ Επικίνδυνος τομέας! Κρατάτε τα χέρια σας, τα δάχτυλά σας ή/και τα μπράτσα σας όσο το δυνατό πιο μακριά από αυτόν τον τομέα.
	Να δίνετε προσοχή στις διαστάσεις του πριονόδισκου. Η διάμετρος της τρύπας πρέπει να ταιριάζει χωρίς ανοχή («παιχνίδι») στον άξονα εργαλείου. Μη χρησιμοποιείτε μειωτήρες ή προσαρμοστικά.

Σύμβολο



Σημασία

Μόνο για χώρες της ΕΕ:

Μη ρίχνετε τα ηλεκτρικά εργαλεία στα απορρίμματα του σπιτιού σας!

Σύμφωνα με την Κοινοτική Οδηγία 2002/96/ΕΚ σχετικά με τις παλαιές ηλεκτρικές και ηλεκτρονικές συσκευές και τη μεταφορά της οδηγίας αυτής σε εθνικό δίκαιο δεν είναι πλέον υποχρεωτικό τα άχρηστα ηλεκτρικά εργαλεία να συλλέγονται ξεχωριστά για να ανακυκλωθούν με τρόπο φιλικό προς το περιβάλλον.

Περιγραφή του προϊόντος και της ισχύος του



Διαβάστε όλες τις υποδείξεις ασφαλείας και τις οδηγίες.

Αμέλειες κατά την τήρηση των υποδείξεων ασφαλείας και των οδηγιών μπορεί να προκαλέσουν ηλεκτροπληξία, πυρκαγιά ή/και σοβαρούς τραυματισμούς.

Χρήση σύμφωνα με τον προορισμό

Το ηλεκτρικό εργαλείο προορίζεται, συναρμολογημένο επάνω σε μια σταθερή επιφάνεια, για τη διεξαγωγή κατά μήκος και εγκάρσιων κοπών σε ξύλα, σε μορισσανίδες και σε ινοσανίδες. Μπορείτε να διεξάγετε οριζόντιες φалтστομές υπό γωνία -50° έως $+58^\circ$ καθώς και κάθετες φалтστομές υπό γωνία 0° έως 45° . Χρησιμοποιώντας κατάλληλους πριονόδιακους μπορείτε να κόψετε επίσης αλουμίνιο και άλλα ελαφρά μέταλλα.

Απεικονιζόμενα στοιχεία

Η αριθμοδότηση των απεικονιζόμενων στοιχείων βασίζεται στην απεικόνιση του ηλεκτρικού εργαλείου στις σελίδες με τα γραφικά.

- 1 Διάταξη έλξης
- 2 Λαβή μεταφοράς
- 3 Προφυλακτήρας
- 4 Διακόπτης ON/OFF
- 5 Λαβή
- 6 Παλινδρομικός προφυλακτήρας
- 7 Ράουλο ολίσθησης
- 8 Τραπέζι σέγας
- 9 Κλίμακα για γωνία φалтστομής (οριζόντια)
- 10 Πλάκα στήριξης
- 11 Λαβή ακινητοποίησης για κάθε είδους επιθυμητές γωνίες (οριζόντια)
- 12 Μοχλός για προρύθμιση γωνίας φалтστομής (οριζόντια)
- 13 Δείκτης γωνίας (οριζόντια)
- 14 Εγκοπές για στάνταρ γωνίες φалтστομής
- 15 Τρύπες για συναρμολόγηση
- 16 Τρύπες για νταβίδι
- 17 Εξάρτημα επιμήκυνσης*
- 18 Ράγα οδήγησης
- 19 Κλίμακα για γωνία φалтστομής (κάθετα)
- 20 Δείκτης γωνίας (κάθετα)
- 21 Λαβή σύσφιξης για κάθε είδους επιθυμητές γωνίες (κάθετα)
- 22 Έξοδος ροκανιδιών
- 23 Οδηγός βάρους
- 24 Βίδες εσωτερικού εξαγώνου (6 mm) της ράγας οδήγησης
- 25 Βίδα ακινητοποίησης της διάταξης έλξης
- 26 Κλειδί εσωτερικού εξαγώνου (6 mm)/Σταυροκατσάβιδο
- 27 Ασφάλεια μεταφοράς
- 28 Προειδοποιητική πινακίδα λείζερ
- 29 Διακόπτης σηματοδότησης γραμμής κοπής («Laser»)
- 30 Διακόπτης για φωτισμό («Light»)
- 31 Προστασία από ανατροπή
- 32 Παξιμάδι κόντρα της προστασίας από ανατροπή

- 33 Έλασμα της προστασίας από ανατροπή
- 34 Σάκος σκόνης
- 35 Μοχλός μανδάλωσης
- 36 Σταυρόβιδα (για στερέωση παλινδρομικού προφυλακτήρα)
- 37 Μανδάλωση άξονα
- 38 Βίδα εσωτερικού εξαγώνου (6 mm) για στερέωση πριονόδισκου
- 39 Φλάντζα σύσφιξης
- 40 Πριονόδισκος
- 41 Εσωτερική φλάντζα σύσφιξης
- 42 Νταβίδι
- 43 Βίδα με μοχλό
- 44 Ράβδος με σπείρωμα
- 45 Μονάδα φωτισμού
- 46 Μονάδα λείζερ
- 47 Μοχλός για οδηγό βάθους
- 48 Βίδες για πλάκα στήριξης
- 49 Λαστιχένιο πώμα
- 50 Βίδα ρύθμισης για την τοποθέτηση του λείζερ (παράλληλισμός)
- 51 Βίδα ρύθμισης για την τοποθέτηση του λείζερ (ευθείαση)
- 52 Βίδες για καπάκι προστασίας λείζερ
- 53 Καπάκι προστασίας λείζερ
- 54 Βίδα ρύθμισης για την τοποθέτηση του λείζερ (πλευρική απόκλιση)
- 55 Βίδα για δείκτη γωνίας (οριζόντια)
- 56 Βίδα για δείκτη γωνίας (κάθετα)
- 57 Βίδα εσωτερικού εξαγώνου (3 mm) για στάνταρ γωνία φαλτσοτομής 0° (κάθετα)
- 58 Βίδα εσωτερικού εξαγώνου (3 mm) για στάνταρ γωνία φαλτσοτομής 45° (κάθετα)
- 59 Αυλακώσεις συγκράτησης

*Εξαρτήματα που απεικονίζονται ή περιγράφονται δεν περιέχονται στη στάνταρ συσκευασία. Για τον πλήρη κατάλογο εξαρτημάτων κοιτά το πρόγραμμα εξαρτημάτων.

Τεχνικά χαρακτηριστικά

Φαλτσοπρίονο Radial		GCM 8 S Professional
Αριθμός ευρητηρίου		3 601 L16 0..
Ονομαστική ισχύς	W	1400
Αριθμός στροφών χωρίς φορτίο	min ⁻¹	5000
Τύπος λείζερ	n/m mW	650 < 1
Κατηγορία λείζερ		2
Βάρος σύμφωνα με ΕΡΤΑ-Procedure 01/2003	kg	15
Κατηγορία μόνωσης		□/II

Επιτρεπτές διαστάσεις του υπό κατεργασία τεμαχίου (μέγιστο/ελάχιστο) βλέπε σελίδα 225.

Οι ζεύξεις/αποζεύξεις προκαλούν σύντομες πτώσεις της τάσης. Υπό δυσμενείς συνθήκες στο ηλεκτρικό δίκτυο μπορεί να επηρεαστούν αρνητικά άλλες ηλεκτρικές συσκευές. Σε περίπτωση που η σύνθετη αντίσταση δικτύου είναι μικρότερη από 0,24 Ωm δεν αναμένονται παρεμβολές.

Τα στοιχεία ισχύουν για ονομαστικές τάσεις [U] 230 V. Υπό διαφορετικές τάσεις και σε εκδόσεις ειδικές για τις διάφορες χώρες τα στοιχεία αυτά μπορεί να διαφέρουν.

Παρακαλούμε να προσέξετε τον αριθμό ευρητηρίου στην πινακίδα κατασκευαστή του ηλεκτρικού εργαλείου σας. Οι εμπορικοί χαρακτηρισμοί ορισμένων ηλεκτρικών εργαλείων μπορεί να διαφέρουν.

Διαστάσεις για κατάλληλους πριονόδισκους

Διάμετρος πριονόδισκου	mm	210–216
Πάχος στελέχους	mm	1,5–2,8
Διάμετρος τρύπας	mm	30

Πληροφορίες για θόρυβο και δονήσεις

Οι τιμές μέτρησης του θορύβου εξακριβώθηκαν κατά EN 61029.

Η χαρακτηριστική στάθμη εκπομπής θορύβου του μηχανήματος εκτιμήθηκε σύμφωνα με την καμπύλη A και ανέρχεται σε: Στάθμη ακουστικής πίεσης 98 dB(A). Στάθμη ακουστικής ισχύος 111 dB(A). Ανασφάλεια μέτρησης K=3 dB.

Φοράτε ωτασπίδες!

Οι ολικές τιμές κραδασμών (άθροισμα ανυσμάτων τριών διευθύνσεων) εξακριβώθηκαν σύμφωνα με το πρότυπο EN 61029:

Τιμή εκπομπής κραδασμών $a_h < 2,5 \text{ m/s}^2$, ανασφάλεια K = $1,5 \text{ m/s}^2$.

Η στάθμη κραδασμών που αναφέρεται σ' αυτές τις οδηγίες έχει μετρηθεί σύμφωνα με μια διαδικασία μέτρησης τυποποιημένη στο πλαίσιο του προτύπου EN 61029 και μπορεί να χρησιμοποιηθεί στη σύγκριση των διάφορων μηχανημάτων.

Είναι επίσης κατάλληλη για έναν προσωρινό υπολογισμό της επιβάρυνσης από τους κραδασμούς. Η στάθμη κραδασμών που αναφέρεται αντιπροσωπεύει τις βασικές χρήσεις του ηλεκτρικού εργαλείου. Σε περίπτωση, όμως, που το ηλεκτρικό εργαλείο θα χρησιμοποιηθεί διαφορετικά, με μη προτεινόμενα εργαλεία ή χωρίς επαρκή συντήρηση, τότε η στάθμη κραδασμών μπορεί να είναι κι αυτή διαφορετική. Αυτό μπορεί να αυξήσει σημαντικά την επιβάρυνση από τους κραδασμούς κατά τη συνολική διάρκεια ολόκληρου του χρονικού διαστήματος που εργάζεσθε.

Για την ακριβή εκτίμηση της επιβάρυνσης από τους κραδασμούς θα πρέπει να λαμβάνονται επίσης υπόψη και οι χρόνοι κατά τη διάρκεια των οποίων το μηχανήμα βρίσκεται εκτός λειτουργίας ή λειτουργεί, χωρίς όμως στην πραγματικότητα να χρησιμοποιείται. Αυτό μπορεί να μειώσει σημαντικά την επιβάρυνση από τους κραδασμούς κατά τη διάρκεια ολόκληρου του χρονικού διαστήματος που εργάζεσθε.

Γι' αυτό, πριν αρχίσει η δράση των κραδασμών, να καθορίζετε πρόσθετα μέτρα ασφαλείας για την προστασία του χειριστή όπως: συντήρηση του ηλεκτρικού εργαλείου και των εργαλείων που χρησιμοποιείτε, ζέσταμα των χεριών, οργάνωση της εκτέλεσης των διάφορων εργασιών.

Δήλωση συμβατότητας **CE**

Δηλώνουμε πευθύνως ότι το προϊόν που περιγράφεται στο «Τεχνικά χαρακτηριστικά» εκπληρώνει τους εξής κανονισμούς ή κατασκευαστικές συστάσεις: EN 61029, EN 60825-1 σύμφωνα με τις διατάξεις των οδηγιών 2004/108/EK, 2006/42/EK.

Τεχνικός φάκελος από:
Robert Bosch GmbH, Dept. PT/ESC,
D-70745 Leinfelden-Echterdingen

Dr. Egbert Schneider Senior Vice President Engineering	Dr. Eckerhard Strötgen Head of Product Certification
--	--

Dr. Egbert Schneider *Dr. Eckerhard Strötgen*

Robert Bosch GmbH, Power Tools Division
D-70745 Leinfelden-Echterdingen
Leinfelden, 13.01.2010

Συναρμολόγηση

► **Να αποφεύγετε την αθέλητη εκκίνηση του ηλεκτρικού εργαλείου. Κατά τη συναρμολόγηση καθώς και κατά την διεξαγωγή οποιωνδήποτε εργασιών στο ίδιο το ηλεκτρικό εργαλείο το φινι δεν πρέπει να είναι συνδεδεμένο με το ηλεκτρικό δίκτυο.**

Περιεχόμενο συσκευασίας

Πριν την πρώτη εκκίνηση του ηλεκτρικού εργαλείου πρέπει να ελέγξετε, αν σας παραδόθηκαν τα παρακάτω εξαρτήματα:

- Φαλτσοπρίονο Radial με προσυναρμολογημένο πριονόδισκο
- Σάκος σκόνης **34**
- Νταβίδι **42**
- Κλειδί εσωτερικού εξαγώνου/Σταυροκατσάβιδο **26**

Υπόδειξη: Ελέγξτε το ηλεκτρικό εργαλείο για τυχόν βλάβες ή ζημιές. Πριν συνεχίσετε να χρησιμοποιείτε το ηλεκτρικό εργαλείο πρέπει να ελέγξετε προσεκτικά, αν οι προστατευτικές διατάξεις και τυχόν εξαρτήματα με μικρές ζημιές λειτουργούν άψογα και σύμφωνα με τον προορισμό τους. Βεβαιωθείτε ότι τα κινητά εξαρτήματα λειτουργούν άριστα και δε σφηνώνουν καθώς και ότι δεν υπάρχουν χαλασμένα εξαρτήματα. Όλα τα εξαρτήματα πρέπει να είναι σωστά συναρμολογημένα και να εκπληρώνουν όλες τις προϋποθέσεις που είναι απαραίτητες για την εξασφάλιση μιας άψογης λειτουργίας. Χαλασμένες προστατευτικές διατάξεις και χαλασμένα εξαρτήματα πρέπει να προσκομίζονται σε ένα αναγνωρισμένο ειδικό συνεργείο για επισκευή ή αντικατάσταση.

Σταθερή ή μεταβλητή συναρμολόγηση

► **Για να μπορέσετε να χειριστείτε το ηλεκτρικό εργαλείο ασφαλώς πρέπει, πριν το χρησιμοποιήσετε, να το συναρμολογήσετε επάνω σε μια επίπεδη και σταθερή επιφάνεια (π. χ. τραπέζι εργασίας).**

Συναρμολόγηση επάνω σε μια επιφάνεια εργασίας (βλέπε εικόνες A1 – A2)

- Στερεώστε το ηλεκτρικό εργαλείο με μια κατάλληλη κοχλιοσύνδεση επάνω στην επιφάνεια εργασίας. Σ' αυτό εξυπηρετούν οι τρύπες **15**.

ή

- στερεώστε το ηλεκτρικό εργαλείο επάνω στην επιφάνεια εργασίας σφίγγοντας τα πόδια του με νταβίδια από το κοινό εμπόριο.

Συναρμολόγηση σε τραπέζι εργασίας από την Bosch

Τα GTA τραπέζια εργασίας της Bosch προσφέρουν στο ηλεκτρικό εργαλείο γερό κράτημα επάνω σε οποιαδήποτε επιφάνεια χάρη στα ρυθμιζόμενα πόδια τους. Τα στηρίγματα τω από κατεργασία τεμαχίων των τραπεζιών εργασίας συμβάλλουν στην υποστήριξη μακρών υπό κατεργασία τεμαχίων.

► **Διαβάστε όλες τις προειδοποιητικές υποδείξεις και οδηγίες που συνοδεύουν το τραπέζι εργασίας.** Αμέλειες κατά την τήρηση των προειδοποιητικών αποδείξεων και των οδηγιών μπορεί να έχουν σαν συνέπεια ηλεκτροπληξία, πυρκαγιά ή/και σοβαρούς τραυματισμούς.

► **Στήστε τέλεια το τραπέζι πριν συναρμολογήσετε το ηλεκτρικό εργαλείο.** Το άψογο στήσιμο του τραπεζιού εξουδετερώνει τον κίνδυνο κατάρρευσης του τραπεζιού.

- Το ηλεκτρικό εργαλείο πρέπει να συναρμολογείται επάνω στο τραπέζι εργασίας όταν αυτό βρίσκεται στη θέση μεταφοράς.

Μεταβλητή τοποθέτηση (δεν συνιστάται!) (βλέπε εικόνα B)

Αν σε εξαιρετικές περιπτώσεις δεν σας είναι δυνατό να συναρμολογήσετε το ηλεκτρικό εργαλείο επάνω σε μια επίπεδη και στερεή επιφάνεια, τότε μπορείτε να το τοποθετήσετε καταχρηστικά με τη βοήθεια της προστασίας από ανατροπή.

► **Χωρίς την προστασία από ανατροπή το ηλεκτρικό εργαλείο δε στέκεται ασφαλώς και μπορεί να ανατραπεί, ιδιαίτερα κατά την κοπή των μέγιστων γωνιών φαλτσοτομής.**

- Τραβήξτε από μπροστά το έλασμα της προστασίας από ανατροπή **33** τέρμα προς τα έξω.
- Γυρίστε την προστασία από ανατροπή **31** προς τα μέσα ή, ανάλογα, προς τα έξω, μέχρι το ηλεκτρικό εργαλείο να σταθεί ίσια επάνω στην επιφάνεια εργασίας. Μανδαλώστε το σ' αυτήν τη θέση με το παξιμάδι κόντρα **32**.

Αναρρόφηση σκόνης/ροκανιδιών

Η σκόνη από ορισμένα υλικά, π.χ. από μολυβδόυχες μπογιές, από μερικά είδη ξύλου, από ορυκτά υλικά και από μέταλλα μπορεί να είναι ανθυγιεινή. Η επαφή με τη σκόνη ή/και η εισπνοή της μπορεί να προκαλέσει αλλεργικές αντιδράσεις ή/και ασθένειες των αναπνευστικών οδών του χρήστη ή τυχόν παρευρισκομένων ατόμων.

222 | Ελληνικά

Ορισμένα είδη σκόνης, π.χ. σκόνη από ξύλο βελανιδιάς ή οξιάς θεωρούνται σαν καρκινογόνα, ιδιαίτερα σε συνδυασμό με διάφορα συμπληρωματικά υλικά που χρησιμοποιούνται στην κατεργασία ξύλων (ενώσεις χρωμίου, ξυλοπροστατευτικά μέσα). Η κατεργασία αμιανούχων υλικών επιτρέπεται μόνο σε ειδικά εκπαιδευμένα άτομα.

- Να χρησιμοποιείτε πάντοτε μια αναρρόφηση σκόνης.
- Να φροντίζετε για τον καλό αερισμό του χώρου εργασίας.
- Σας συμβουλεύουμε να φοράτε μάσκες αναπνευστικής προστασίας με φίλτρο κατηγορίας P2.

Να τηρείτε τις διατάξεις που ισχύουν στη χώρα σας για τα διάφορα υπό κατεργασία υλικά.

- ▶ **Να αποφεύγετε τη δημιουργία συσσωρεύσεων σκόνης στο χώρο που εργάζεστε.** Οι σκόνες αναφλέγονται εύκολα.

Η αναρρόφηση σκόνης και πριονιδιών μπορεί να μπλοκαριστεί από τη σκόνη, τα πριονίδια ή από θραύσματα του υπό κατεργασία τεμαχίου.

- Θέσετε το ηλεκτρικό εργαλείο εκτός λειτουργίας και βγάλτε το φιν από την πρίζα.
- Περιμένετε να σταματήσει εντελώς να κινείται ο πριονόδισκος.
- Εξακριβώστε και εξουδετερώστε την αιτία του μπλοκαρίσματος.

Εσωτερική αναρρόφηση σκόνης (βλέπε εικόνα C)

Χρησιμοποιήστε το συμπαραδιδόμενο σάκο σκόνης **34** για την απλή συλλογή των γρεζιών.

- ▶ **Μετά από κάθε χρήση να ελέγχετε και να καθαρίζετε το σάκο σκόνης.**
- ▶ **Να αφαιρείτε το σάκο σκόνης όταν πρόκειται να κόψετε αλουμίνιο. Έτσι αποφεύγεται ο κίνδυνος πυρκαγιάς.**
- Συμπιέστε το σφινκτήρα στο σάκο σκόνης **34** και περάστε το σάκο σκόνης επάνω στην έξοδο ροκανιδιών **22**. Ο σφινκτήρας πρέπει να ασφαλίσει στην αυλάκωση της εξόδου ροκανιδιών.

Κατά τη διάρκεια του πριονίσματος ο σάκος σκόνης δεν επιτρέπεται να έρθει σε επαφή με κινούμενα εξαρτήματα.

Να αδειάζετε έγκαιρα το σάκο σκόνης.

Εξωτερική αναρρόφηση

Για την αναρρόφηση μπορείτε επίσης να συνδέσετε στην έξοδο ροκανιδιών **22** το σωλήνα αναρρόφησης ενός απορροφητήρα σκόνης (Ø 36 mm).

- Συνδέστε το σωλήνα του απορροφητήρα σκόνης με την έξοδο ροκανιδιών **22**.

Ο απορροφητήρας σκόνης πρέπει να είναι κατάλληλος για το εκάστοτε υπό κατεργασία υλικό.

Για την αναρρόφηση ιδιαίτερα ανθυγιεινής, καρκινογόνου ή ξηρής σκόνης πρέπει να χρησιμοποιείτε ειδικούς απορροφητήρες σκόνης.

Αντικατάσταση εργαλείου (βλέπε εικόνα D1–D4)

- ▶ **Βγάξτε το φιν από την πρίζα πριν από οποιαδήποτε εργασία στο ηλεκτρικό εργαλείο.**
- ▶ **Να φοράτε προστατευτικά γάντια όταν συναρμολογείτε τον πριονόδισκο.** Κίνδυνος τραυματισμού σε περίπτωση επαφής με τον πριονόδισκο.

Να χρησιμοποιείτε μόνο πριονόδισκους των οποίων η μέγιστη εγκριμένη ταχύτητα είναι υψηλότερη από τον αριθμό στροφών χωρίς φορτίο του ηλεκτρικού σας εργαλείου.

Να χρησιμοποιείτε μόνο πριονόδισκους με τα τεχνικά χαρακτηριστικά που αναφέρονται σ' αυτές τις οδηγίες χειρισμού και οι οποίοι έχουν ελεγχθεί σύμφωνα με το πρότυπο EN 847-1 και φέρουν τα αντίστοιχα χαρακτηριστικά.

Να χρησιμοποιείτε μόνο πριονόδισκους που προτείνονται από τον κατασκευαστή αυτού του ηλεκτρικού εργαλείου και είναι κατάλληλοι για το υλικό που θέλετε να κατεργαστείτε.

Αποσυναρμολόγηση του πριονόδισκου

- Πατήστε το μοχλό μανδάλωσης **35** και οδηγήστε τον παλινδρομικό προφυλακτήρα **6** τέρμα προς τα πίσω.
- Χαλαρώστε τη βίδα **36** με το σταυροκατάρτιδο **26** που περιέχεται στη συσκευασία μέχρι να μπορέσετε να οδηγήσετε τέρμα πίσω και τη στερέωση του παλινδρομικού προφυλακτήρα.

- Γυρίστε τη βίδα εσωτερικού εξαγώνου **38** με το κλειδί εσωτερικού εξαγώνου **26** που περιέχεται στη συσκευασία πατώντας ταυτόχρονα τη μανδάλωση άξονα **37** μέχρι να ασφαλίσει.
- Κρατήστε πατημένη τη μανδάλωση άξονα **37** και ξεβιδώστε τη βίδα **38** δεξιόστροφα (αριστερόστροφο σπείρωμα!).
- Αφαιρέστε τη φλάντζα σύσφιξης **39**.
- Αφαιρέστε τον πριονόδισκο **40**.

Συναρμολόγηση του πριονόδισκου

Αν χρειαστεί, καθαρίστε πριν τη συναρμολόγηση όλα τα υπό συναρμολόγηση εξαρτήματα.

- Περάστε τον πριονόδισκο επάνω στην εσωτερική φλάντζα σύσφιξης **41**.
- ▶ **Δώστε προσοχή κατά τη συναρμολόγηση, η φορά κοπής των δοντιών (φορά του βέλους επάνω στον πριονόδισκο) να ταυτίζεται με τη φορά του βέλους επάνω στον προφυλακτήρα!**
- Τοποθετήστε τη φλάντζα σύσφιξης **39** και τη βίδα **38**. Πατήστε τη μανδάλωση άξονα **37** μέχρι να ασφαλίσει και σφίξτε τη βίδα γυρίζοντάς την με φορά αντίθετη της ωρολογιακής.
- Στερεώστε πάλι τον παλινδρομικό προφυλακτήρα **6** (σφίξτε τη βίδα **36**).
- Πατήστε το μοχλό μανδάλωσης **35** και οδηγήστε τον παλινδρομικό προφυλακτήρα **6** πάλι προς τα κάτω.

Λειτουργία

- ▶ **Βγάξτε το φιν από την πρίζα πριν από οποιαδήποτε εργασία στο ηλεκτρικό εργαλείο.**

Ασφάλεια μεταφοράς (βλέπε εικόνα Ε)

Η ασφάλεια μεταφοράς **27** σας επιτρέπει την άνετη μεταφορά του ηλεκτρικού εργαλείου στους διάφορους χώρους που το χρησιμοποιείτε.

Απασφάλιση του ηλεκτρικού εργαλείου (θέση εργασίας)

- Πατήστε το βραχίονα του εργαλείου λίγο προς τα κάτω, πιάνοντάς τον από τη λαβή **5**, για να χαλαρώσετε την ασφάλεια μεταφοράς **27**.
- Τραβήξτε τέρμα έξω την ασφάλεια μεταφοράς **27**.
- Οδηγήστε το βραχίονα εργαλείου σιγά-σιγά προς τα επάνω.

Εξασφάλιση του ηλεκτρικού εργαλείου (θέση μεταφοράς)

- Λύστε τη λαβή σύσφιξης **25**, σε περίπτωση που αυτή είναι σφιγμένη. Τραβήξτε τέρμα εμπρός το βραχίονα εργαλείου και σφίξτε πάλι τη λαβή σύσφιξης.
- Βιδώστε τέρμα επάνω τον οδηγό βάθους **23**. (Βλέπε «Ρύθμιση οδηγού βάθους», σελίδα 226)
- Για να ασφαλίσετε το τραπέζι πριονίσματος **8** σφίξτε τη λαβή σύσφιξης **11**.
- Πατήστε το μοχλό μανδάλωσης **35** οδηγώντας ταυτόχρονα το βραχίονα εργαλείου πιάνοντάς τον από τη λαβή **5** προς τα κάτω.
- Οδηγήστε το βραχίονα εργαλείου προς τα κάτω μέχρι να μπορείτε να πατήσετε τέρμα κάτω την ασφάλεια μεταφοράς **27**.

Προετοιμασία της εργασίας

Στερέωση του υπό κατεργασία τεμαχίου (βλέπε εικόνα F)

Για να εξασφαλίσετε την καλύτερη δυνατή ασφάλεια εργασίας πρέπει να σφίγγετε πάντοτε το υπό κατεργασία τεμάχιο.

Μην κατεργάζεστε τεμάχια που είναι πολύ μικρά και δεν μπορούν να σφιχτούν.

- Πιέστε το υπό κατεργασία τεμάχιο γερά επάνω στη ράγα οδήγησης **18**.
- Τοποθετήστε το νταβίδι **42** που περιέχεται στη συσκευασία σε μια από τις τρύπες **16** που προβλέπονται γι' αυτό.
- Λύστε τη βίδα με μοχλό **43** και ταιριάξτε το νταβίδι στο υπό κατεργασία τεμάχιο. Σφίξτε πάλι καλά τη βίδα με μοχλό.
- Σφίξτε το υπό κατεργασία τεμάχιο γυρίζοντας τη ράβδο με σπείρωμα **44**.

Ρύθμιση της γωνίας φαλτσοτομής

Για να διατηρήσετε την ακρίβεια κοπής πρέπει, μετά από εντατική χρήση του ηλεκτρικού εργαλείου, να ελέγχετε τις βασικές ρυθμίσεις του και, αν χρειαστεί, να τις επαναρυθμίσετε (βλέπε «Έλεγχος και ρύθμιση των βασικών ρυθμίσεων», σελίδα 229).

- **Να σφίγγετε καλά τη λαβή σύσφιξης 11 πριν αρχίσετε το πριόνισμα.** Διαφορετικά ο πριονόδισκος μπορεί να λοξεύσει μέσα στο υπό κατεργασία τεμάχιο.

Ρύθμιση οριζόντιας γωνίας φαλτσοτομής (βλέπε εικόνα G)

Η οριζόντια γωνία φαλτσοτομής μπορεί να ρυθμιστεί εντός μιας περιοχής από 50° (στην αριστερή πλευρά) έως 58° (στη δεξιά πλευρά).

- Λύστε τη λαβή σύσφιξης **11** σε περίπτωση που είναι σφιγμένη.
- Τραβήξτε το μοχλό **12** και γυρίστε το τραπέζι σέγας **8** μέχρι ο δείκτης γωνίας **13** να δείξει την επιθυμητή γωνία φαλτσοτομής.
- Σφίξτε πάλι τη λαβή σύσφιξης **11**.

Για τη γρήγορη και ακριβή ρύθμιση γωνιών που χρησιμοποιούνται συχνά στο τραπέζι σέγας υπάρχουν οι αυλακώσεις **14**:

αριστερά	δεξιά
0°	
15°; 22,5°; 30°; 45°	15°; 22,5°; 30°; 45°

- Λύστε τη λαβή σύσφιξης **11** σε περίπτωση που είναι σφιγμένη.
- Σφίξτε το μοχλό **12** και γυρίστε το τραπέζι πριονίσματος **8** μέχρι την επιθυμητή δεξιά ή αριστερή εγκοπή.
- Αφήστε το μοχλό πάλι ελεύθερο. Ο μοχλός πρέπει να μανδαλώσει αισθητά στην εγκοπή.

Ρύθμιση κάθετης γωνίας φαλτσοτομής (βλέπε εικόνα H)

Η κάθετη γωνία φαλτσοτομής μπορεί να ρυθμιστεί εντός μιας περιοχής από 0° έως 45°.

- Λύστε τη λαβή σύσφιξης **21**.
- Μετακινήστε το βραχίονα εργαλείου πιάνοντάς τον από τη λαβή **5** μέχρι ο δείκτης γωνίας **20** να δείξει την επιθυμητή γωνία φαλτσοτομής.
- Συγκρατήστε το βραχίονα εργαλείου σ' αυτήν τη θέση και τραβήξτε τη λαβή **21** για να σφίξει.

Για τη γρήγορη και ακριβή ρύθμιση των γωνιών στάνταρ 0° και 45° υπάρχουν τερματικοί οδηγοί (αναστολείς) στο περίβλημα.

- Γι' αυτό οδηγήστε το βραχίονα εργαλείου πιάνοντάς τον από τη λαβή **5** τέρμα δεξιά (0°) ή τέρμα αριστερά (45°).

Εκκίνηση

- **Δώστε προσοχή στην τάση δικτύου! Η τάση της ηλεκτρικής πηγής πρέπει να ταυτίζεται με την τάση που είναι αναγραμμένη στην πινακίδα κατασκευαστή του ηλεκτρικού εργαλείου. Ηλεκτρικά εργαλεία με χαρακτηριστική τάση 230 V λειτουργούν και με τάση 220 V.**

Θέση σε λειτουργία (βλέπε εικόνα I)

- Για να **θέσετε σε λειτουργία** το ηλεκτρικό εργαλείο ωθήστε το διακόπτη ON/OFF **4** με κατεύθυνση προς τη λαβή **5**.

Υπόδειξη: Κατά τη διάρκεια της λειτουργίας ο διακόπτης ON/OFF **4** πρέπει, για λόγους ασφαλείας, να μη μανδαλώνεται, αλλά να κρατιέται συνεχώς πατημένος.

Ο βραχίονας εργαλείου μπορεί να οδηγηθεί προς τα κάτω μόνο μετά από πάτημα του μοχλού μανδάλωσης **35**.

- Γι' αυτό, για να **πριονίσετε** πρέπει, εκτός από την ώθηση του διακόπτη ON/OFF, να πατήσετε και το μοχλό μανδάλωσης **35**.

Θέση εκτός λειτουργίας

- Για να **θέσετε εκτός λειτουργίας** το ηλεκτρικό εργαλείο αφήστε ελεύθερο το διακόπτη ON/OFF **4**.

Υποδείξεις εργασίας

Γενικές οδηγίες πριονίσματος

- ▶ **Πριν από κάθε κοπή πρέπει να βεβαιώνεστε, ότι ο πριονόδισκος δεν πρόκειται να έρθει ποτέ σε επαφή με τη ράγα οδήγησης, τα νταβίδια και γενικά με κάποιο άλλο εξάρτημα του μηχανήματος. Γι' αυτό να αφαιρείτε, ή να ταιριάζετε κατάλληλα, τυχόν βοηθητικούς οδηγούς.**

Να προστατεύετε τον πριονόδισκο από χτυπήματα, (προσ)κρούσεις. Να μην εκθέτετε τον πριονόδισκο σε πίεση από τα πλάγια.

Να μην κατεργάζεστε τυχόν στρεβλωμένα τεμάχια. Το υπό κατεργασία τεμάχιο πρέπει να διαθέτει πάντοτε μια ίσια ακμή για να στηριχθεί η ράγα οδήγησης.

Το ελεύθερο άκρο μακρών υπό κατεργασία τεμαχίων πρέπει να ακουμπάει κάπου ή να υποστηρίζεται κατάλληλα. Για να μπορέσετε να διευρύνετε το τραπέζι φαλτσοπριόνου, πρέπει να συναρμολογήσετε και στη δεξιά και στην αριστερή πλευρά του ηλεκτρικού εργαλείου το εξάρτημα επιμήκυνσης **17** (προαιρετικό εξάρτημα).

Φωτισμός της περιοχής εργασίας (βλέπε εικόνα J)

Να φροντίζετε για τον επαρκή φωτισμό της άμεσης περιοχής εργασίας.

- Γι' αυτό να ανάβετε τη μονάδα φωτισμού **45** με το διακόπτη **30**.

Σημάδεμα της γραμμής κοπής (βλέπε εικόνα K)

Η γραμμή κοπής του πριονόδισκου δείχνεται από μια ακτίνα λέιζερ. Έτσι μπορείτε να στερεώσετε και να πριονίσετε το υπό κατεργασία τεμάχιο με ακρίβεια, χωρίς να χρειαστεί να ανοίξετε τον προφυλακτήρα.

- Γι' αυτό ενεργοποιήστε την ακτίνα λέιζερ με το διακόπτη **29**.
- Ευθυγραμμίστε το σημάδι επάνω στο υπό κατεργασία τεμάχιο με τη δεξιά ακμή της γραμμής λέιζερ.

Υπόδειξη: Πριν το πριόνισμα βεβαιωθείτε ότι η γραμμή κοπής παρουσιάζεται σωστά (βλέπε «Ρύθμιση του λέιζερ», σελίδα 229). Η ακτίνα λέιζερ μπορεί να απορυθμιστεί π.χ. εξαιτίας τυχόν κραδασμών ή εντατικής χρήσης.

Θέση του χειριστή/της χειρίστριας (βλέπε εικόνα L)

- ▶ **Να μην στέκεστε μπροστά στο ηλεκτρικό εργαλείο, σε μια γραμμή με τον πριονόδισκο, αλλά πάντα δίπλα απ' αυτό.** Έτσι προστατεύετε το σώμα σας από ένα ενδεχόμενο κλότσημα.
- Κρατάτε τα χέρια σας, τα δάκτυλά σας και τα μπράτσα σας μακριά από τον περιστρεφόμενο πριονόδισκο.
- Μη σταυρώνετε τα μπράτσα σας μπροστά στο βραχίονα εργαλείου.

Επιτρεπτές διαστάσεις του υπό κατεργασία τεμαχίου

Μέγιστα υπό κατεργασία τεμάχια:

Γωνία φαλτσοτομής		Ύψος x Πλάτος [mm]
οριζόντια	κάθετα	
90°	90°	60 x 270
45°	90°	60 x 190
90°	45°	42 x 270

Ελάχιστα υπό κατεργασία τεμάχια

(= όλα τα υπό κατεργασία τεμάχια που μπορούν να συσφιχτούν δεξιά ή αριστερά από τον πριονόδισκο με τη βοήθεια του νταβιδιού **42** που περιέχεται στη συσκευασία):
185 x 40 mm (μήκος x πλάτος)

μέγ. βάθος κοπής (90°/90°): 60 mm

Αντικατάσταση των πλακών στήριξης (βλέπε εικόνα M)

Μετά από διαρκή, μακρόχρονη χρήση του ηλεκτρικού εργαλείου οι κόκκινες πλάκες στήριξης **10** μπορεί να φθαρούν.

Αντικαταστήστε τυχόν χαλασμένες πλάκες στήριξης.

- Θέστε το ηλεκτρικό εργαλείο στη θέση εργασίας.

226 | Ελληνικά

- Ξεβιδώστε τελείως τις βίδες **48** με το σταυροκατάβιδο που περιέχεται στη συσκευασία και αφαιρέστε τις παλιές πλάκες στήριξης.
- Τοποθετήστε την καινούρια δεξιά πλάκα στήριξης.
- Βιδώστε την πλάκα στήριξης με τις βίδες **48** όσο το δυνατό πιο δεξιά, ώστε ο πριονόδισκος να μην έρχεται σε επαφή με την πλάκα στήριξης, καθ' όλο το μήκος της εφικτής κίνησης έλξης.
- Επαναλάβετε αναλόγως τα παραπάνω βήματα για την καινούρια αριστερή πλάκα στήριξης.

Πριόνισμα**Πριόνισμα χωρίς κίνηση έλξης (κοπή)
(βλέπε εικόνα O)**

- Για την κοπή χωρίς κίνησης έλξης (μικρά υπό καταργασία τεμάχια) λύστε τη βίδα στερέωσης **25**, σε περίπτωση που αυτή είναι σφιγμένη. Ωθήστε το βραχίονα εργαλείου τέρμα με κατεύθυνση προς τη ράγα οδήγησης **18** και σφίξτε πάλι τη βίδα στερέωσης **25**.
- Σφίξτε το υπό καταργασία τεμάχιο ανάλογα με τις διαστάσεις του.
- Ρυθμίστε την επιθυμητή γωνία φалтσοτομής.
- Θέστε σε λειτουργία το ηλεκτρικό εργαλείο.
- Πατήστε το μοχλό μανδάλωσης **35** και οδηγήστε το βραχίονα εργαλείου κρατώντας τον από τη λαβή **5** σιγά-σιγά προς τα κάτω.
- Κόψτε το υπό καταργασία τεμάχιο ασκώντας ομοιόμορφη πίεση.
- Θέστε το ηλεκτρικό εργαλείο εκτός λειτουργίας και περιμένετε να ακινητοποιηθεί εντελώς ο πριονόδισκος.
- Οδηγήστε το βραχίονα εργαλείου σιγά-σιγά προς τα επάνω.

Πριόνισμα με κίνηση έλξης

- Για την κοπή με τη βοήθεια της διάταξης έλξης **1** (πλατιά υπό καταργασία τεμάχια) λύστε τη βίδα στερέωσης **25**, σε περίπτωση που αυτή είναι σφιγμένη.
- Σφίξτε το υπό καταργασία τεμάχιο ανάλογα με τις διαστάσεις του.
- Ρυθμίστε την επιθυμητή γωνία φалтσοτομής.

- Απομακρύνετε το βραχίονα εργαλείου από τη ράγα οδήγησης **18** μέχρι ο πριονόδισκος να φτάσει μπροστά στο υπό καταργασία τεμάχιο.
- Θέστε σε λειτουργία το ηλεκτρικό εργαλείο.
- Πατήστε το μοχλό μανδάλωσης **35** και οδηγήστε το βραχίονα εργαλείου κρατώντας τον από τη λαβή **5** σιγά-σιγά προς τα κάτω.
- Πατήστε το βραχίονα του εργαλείου με κατεύθυνση προς τη ράγα οδήγησης **18** και κόψτε το υπό καταργασία τεμάχιο ασκώντας ομοιόμορφη πίεση.
- Θέστε το ηλεκτρικό εργαλείο εκτός λειτουργίας και περιμένετε να ακινητοποιηθεί εντελώς ο πριονόδισκος.
- Οδηγήστε το βραχίονα εργαλείου σιγά-σιγά προς τα επάνω.

**Ρύθμιση οδηγού βάθους (κοπή αυλάκωσης)
(βλέπε εικόνα N)**

Όταν θέλετε να ανοίξετε μια αυλάκωση ο οδηγός βάθους πρέπει να μετακινηθεί.

- Γυρίστε το μοχλό για οδηγό βάθους **47** τέρμα (περίπου 90°) με φορά αντίθετη της ωρολογιακής.
- Βιδώστε τέρμα επάνω τον οδηγό βάθους **23** γυρίζοντάς τον με φορά αντίθετη της ωρολογιακής.
- Οδηγήστε το βραχίονα εργαλείου κρατώντας τον από τη λαβή **5** στην επιθυμητή θέση.
- Βιδώστε τον οδηγό βάθους γυρίζοντάς τον με φορά ωρολογιακή μέχρι το άκρο της βίδας να αγγίξει το μοχλό **47**.
- Οδηγήστε το βραχίονα εργαλείου σιγά-σιγά προς τα επάνω.
- Για να επιτύχετε το πλήρες βάθος κοπής γυρίστε το μοχλό για οδηγό βάθους **47** τέρμα πίσω με ωρολογιακή φορά.

Ειδικά υπό καταργασία τεμάχια

Όταν πριονίζετε κυρτά ή στρογγυλά υπό καταργασία τεμάχια πρέπει να τα εξασφαλίζετε ιδιαίτερα από ένα ενδεχόμενο γλιστρήμα. Στη γραμμή κοπής δεν επιτρέπεται να δημιουργηθεί σχισμή ανάμεσα στο υπό καταργασία τεμάχιο, τη ράγα οδήγησης και το τραπέζι σέγας.

Αν χρειαστεί, πρέπει να κατασκευάσετε ειδικούς συγκρατήρες.

Κατεργασία πηχών προφίλ [διατομής] (προφίλ δαπέδου ή οροφών)

Μπορείτε να κατεργαστείτε τους πήχεις διατομής κατά δυο τρόπους:

- ακουμπισμένους στη ράγα οδήγησης,
- επίπεδα τοποθετημένους επάνω στο τραπέζι σέγας.

Εκτός αυτού μπορείτε, ανάλογα με το πλάτος του πήχη διατομής να διεξαγάγετε την κοπή με ή χωρίς κίνηση έλξης.

Να ελέγχετε πρώτα τη ρυθμισμένη γωνία φαλτσοτομής κόβοντας ένα άχρηστο ξύλο.

Πήχεις δαπέδου

Ο πίνακας που ακολουθεί περιέχει υποδείξεις για την κατεργασία πηχών δαπέδου.

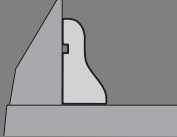
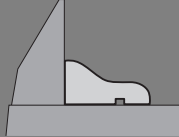
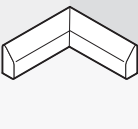
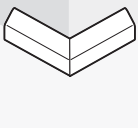

Ρυθμίσεις		ακουμπισμα στη ράγα οδήγησης		επίπεδη τοποθ. στο τραπέζι σέγας	
Κάθετη γωνία φαλτσοτομής			0°		45°
Πήχης δαπέδου		αριστερή πλευρά	δεξιά πλευρά	αριστερή πλευρά	δεξιά πλευρά
Εσωτερική ακμή 	οριζόντια γωνία φαλτσοτομής	45° αριστερά	45° δεξιά	0°	0°
	Θέση του υπό κατεργασία τεμαχίου	κάτω ακμή επάνω στο τραπέζι σέγας	κάτω ακμή επάνω στο τραπέζι σέγας	επάνω ακμή στη ράγα οδήγησης	κάτω ακμή στη ράγα οδήγησης
	Το έτοιμο υπό κατεργασία τεμάχιο βρίσκεται αριστερά από την τομή	... δεξιά από την τομή	... αριστερά από την τομή	... αριστερά από την τομή
Εξωτερική ακμή 	οριζόντια γωνία φαλτσοτομής	45° δεξιά	45° αριστερά	0°	0°
	Θέση του υπό κατεργασία τεμαχίου	κάτω ακμή επάνω στο τραπέζι σέγας	κάτω ακμή επάνω στο τραπέζι σέγας	κάτω ακμή στη ράγα οδήγησης	επάνω ακμή στη ράγα οδήγησης
	Το έτοιμο υπό κατεργασία τεμάχιο βρίσκεται δεξιά από την τομή	... αριστερά από την τομή	... δεξιά από την τομή	... δεξιά από την τομή

228 | Ελληνικά

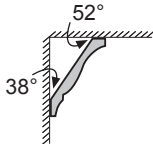
Πήχεις οροφών (σύμφωνα με τα στάνταρ των ΗΠΑ)

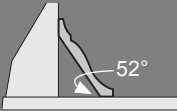

Όταν θέλετε να καταργαστείτε πήχεις οροφών επάνω στο τραπέζι σέγας, πρέπει να ρυθμίσετε τις στάνταρ γωνίες φαλτσοτομής 31,6° (οριζόντια) και 33,9° (κάθετα). Ο πίνακας που ακολουθεί περιέχει υποδείξεις για την καταργασία πηχών οροφής.

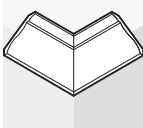
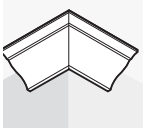
Ρυθμίσεις		ακούμπι- μα στη ράγα οδήγησης		επίπεδη τοποθ. στο τραπέζι σέγας	
Κάθετη γωνία φαλτσοτομής			0°		33,9°
Πήχεις οροφής		αριστερή πλευρά	δεξιά πλευρά	αριστερή πλευρά	δεξιά πλευρά
Εσωτερική ακμή	οριζόντια γωνία φαλτσοτομής	45° δεξιά	45° αριστερά	31,6° δεξιά	31,6° αριστερά
	Θέση του υπό καταργασία τεμαχίου	κάτω ακμή στη ράγα οδήγησης	κάτω ακμή στη ράγα οδήγησης	επάνω ακμή στη ράγα οδήγησης	κάτω ακμή στη ράγα οδήγησης
	Το έτοιμο υπό καταργασία τεμάχιο βρίσκεται δεξιά από την τομή	... αριστερά από την τομή	... αριστερά από την τομή	... αριστερά από την τομή
Εξωτερική ακμή	οριζόντια γωνία φαλτσοτομής	45° αριστερά	45° δεξιά	31,6° αριστερά	31,6° δεξιά
	Θέση του υπό καταργασία τεμαχίου	κάτω ακμή στη ράγα οδήγησης	κάτω ακμή στη ράγα οδήγησης	κάτω ακμή στη ράγα οδήγησης	επάνω ακμή στη ράγα οδήγησης
	Το έτοιμο υπό καταργασία τεμάχιο βρίσκεται δεξιά από την τομή	... αριστερά από την τομή	... δεξιά από την τομή	... δεξιά από την τομή

Έλεγχος και ρύθμιση των βασικών ρυθμίσεων

► Βγάξτε το φιν από την πρίζα πριν από οποιαδήποτε εργασία στο ηλεκτρικό εργαλείο.

Για την εξασφάλιση κοπών ακριβείας μετά από εντατική χρήση του ηλεκτρικού εργαλείου, πρέπει να ελεγχθούν οι βασικές ρυθμίσεις του και, αν χρειαστεί, να επαναρυθμιστούν. Γι' αυτό χρειάζεσθε πείρα και ειδικά εργαλεία.

Ένα εξουσιοδοτημένο κατάστημα Service της Bosch διεξάγει αυτήν την εργασία γρήγορα και αξιόπιστα.

Ρύθμιση του λέιζερ

- Θέστε το ηλεκτρικό εργαλείο στη θέση εργασίας.
- Γυρίστε το τραπέζι σέγας **8** μέχρι την εγκοπή **14** για 0°. Ο μοχλός **12** πρέπει να ασφαλίσει αισθητά στην εγκοπή.

Έλεγχος: (βλέπε εικόνα P1)

- Σημαδέψτε επάνω στο υπό κατεργασία τεμάχιο μια ίσια γραμμή κοπής.
- Πατήστε το μοχλό μανδάλωσης **35** και οδηγήστε το βραχίονα εργαλείου κρατώντας τον από τη λαβή **5** σιγά-σιγά προς τα κάτω.
- Ρυθμίστε το υπό κατεργασία τεμάχιο έτσι, ώστε τα δόντια του πριονόδισκου να ευθυγραμμιστούν με τη γραμμή κοπής.
- Συγκρατήστε το υπό κατεργασία τεμάχιο σ' αυτήν τη θέση και οδηγήστε το βραχίονα του εργαλείου σιγά-σιγά πάλι προς τα επάνω.
- Σφίξτε καλά το υπό κατεργασία τεμάχιο.
- Ενεργοποιήστε την ακτίνα λέιζερ με το διακόπη **29**.

Η ακτίνα λέιζερ πρέπει να είναι σε όλο της το μήκος πρόσωπο με τη γραμμή κοπής, ακόμη και όταν ο βραχίονας οδηγείται προς τα κάτω.

Ρύθμιση του παραλληλισμού:

(βλέπε εικόνα P2)

- Ανοίξτε το λαστιχένιο πώμα **49**.
- Γυρίστε τη βίδα ρύθμισης **50** με ένα κατάλληλο κατσαβίδι μέχρι η ακτίνα λέιζερ να παραλληλιστεί σε όλο της το μήκος με τη γραμμή κοπής επάνω στο υπό κατεργασία τεμάχιο.

Ρύθμιση της ευθείας: (βλέπε εικόνα P3)

- Γυρίστε τη βίδα ρύθμισης **51** με το σταυροκατάβιδο που περιέχεται στη συσκευασία μέχρι η παράλληλη ακτίνα λέιζερ να ευθιαστεί σε όλο της το μήκος με τη γραμμή κοπής επάνω στο υπό κατεργασία τεμάχιο.

Το γύρισμα με φορά αντίθετη της ωρολογιακής μετατοπίζει την ακτίνα λέιζερ από τα αριστερά προς τα δεξιά και το γύρισμα με ωρολογιακή φορά μετατοπίζει την ακτίνα λέιζερ από τα δεξιά προς τα αριστερά.

Ρύθμιση της πλευρικής απόκλισης κατά τη μετακίνηση του βραχίονα εργαλείου:

(βλέπε εικόνα P4)

- Λύστε τις τρεις βίδες **52** του καπακιού προστασίας λέιζερ **53** με το σταυροκατάβιδο που περιέχεται στη συσκευασία.
- Οδηγήστε τον παλινδρομικό προφυλακτήρα **6** τέρμα πίσω και ανασηκώστε το καπάκι προστασίας λέιζερ.
- Σε περίπτωση που η ακτίνα λέιζερ κατά την κίνηση του βραχίονα εργαλείου προς τα κάτω κινείται προς τα αριστερά γυρίστε τη βίδα ρύθμισης **54**, με το σταυροκατάβιδο που περιέχεται στη συσκευασία, με ωρολογιακή φορά.
- Σε περίπτωση που η ακτίνα λέιζερ κατά την κίνηση του βραχίονα εργαλείου προς τα κάτω κινείται προς τα δεξιά γυρίστε τη βίδα ρύθμισης **54** με φορά αντίθετη της ωρολογιακής.
- Μετά τη ρύθμιση ελέγξτε πάλι την ευθείαση με τη γραμμή κοπής. Αν χρειαστεί, ρυθμίστε ακόμη μια φορά την ακτίνα λέιζερ με τη βίδα ρύθμισης **51**.
- Στερεώστε πάλι το καπάκι προστασίας λέιζερ **53**.

**Ευθυγράμμιση του δείκτη γωνίας (οριζόντια)
(βλέπε εικόνα Q)**

- Θέστε το ηλεκτρικό εργαλείο στη θέση εργασίας.
- Γυρίστε το τραπέζι σέγας **8** μέχρι την εγκοπή **14** για 0°. Ο μοχλός **12** πρέπει να ασφαλίσει αισθητά στην εγκοπή.

Έλεγχος:

Ο δείκτης γωνίας **13** πρέπει να βρίσκεται στην ίδια γραμμή με το σημάδι 0° της κλίμακας **9**.

Ρύθμιση:

- Λύστε τη βίδα **55** με το σταυροκατάβιδο που περιέχεται στη συσκευασία και ευθυγραμμίστε το δείκτη γωνίας κατά μήκος του σημαδιού 0°.
- Σφίξτε πάλι καλά τη βίδα.

**Ευθυγράμμιση του δείκτη γωνίας (κάθετα)
(βλέπε εικόνα R)**

- Θέστε το ηλεκτρικό εργαλείο στη θέση εργασίας.
- Γυρίστε το τραπέζι σέγας **8** μέχρι την εγκοπή **14** για 0°. Ο μοχλός **12** πρέπει να ασφαλίσει αισθητά στην εγκοπή.

Έλεγχος:

Ο δείκτης γωνίας **20** πρέπει να βρίσκεται σε μια γραμμή με το σημάδι της 0° κλίμακας **19**.

Ρύθμιση:

- Λύστε τη βίδα **56** με το σταυροκατάβιδο που περιέχεται στη συσκευασία και ευθυγραμμίστε το δείκτη γωνία κατά μήκος του σημαδιού 0°.
- Ακολουθώντας βεβαιωθείτε, ότι η διεξαχθείσα ρύθμιση ισχύει και για το σημάδι 45°.
- Σφίξτε πάλι καλά τη βίδα.

Ευθυγράμμιση της ράγας οδήγησης

Οδηγήστε το ηλεκτρικό εργαλείο στη θέση μεταφοράς.

- Γυρίστε το τραπέζι σέγας **8** μέχρι την εγκοπή **14** για 0°. Ο μοχλός **12** πρέπει να ασφαλίσει αισθητά στην εγκοπή.

Έλεγχος: (βλέπε εικόνα S1)

- Ρυθμίστε το μοιρογνωμόνιο σε 90° και θέστε το ανάμεσα στη ράγα οδήγησης **18** και στον πριονόδισκο **40**, επάνω στο τραπέζι πριονίσματος **8**.

Το σκέλος του μοιρογνωμονίου πρέπει να είναι σε όλο του το μήκος πρόσωπο με τη ράγα οδήγησης.

Ρύθμιση: (βλέπε εικόνα S2)

- Λύστε όλες τις βίδες εσωτερικού εξαγώνου **24** με το κλειδί **26** τύπου Άλεν που περιέχεται στη συσκευασία.
- Γυρίστε τη ράγα οδήγησης **18** μέχρι το μοιρογνωμόνιο να έρθει πρόσωπο σε όλο του το μήκος.
- Σφίξτε τις βίδες πάλι καλά.

**Ρύθμιση στάνταρ γωνίας φαλτσοτομής 0°
(κάθετα)**

Οδηγήστε το ηλεκτρικό εργαλείο στη θέση μεταφοράς.

- Γυρίστε το τραπέζι σέγας **8** μέχρι την εγκοπή **14** για 0°. Ο μοχλός **12** πρέπει να ασφαλίσει αισθητά στην εγκοπή.

Έλεγχος: (βλέπε εικόνα T1)

- Ρυθμίστε ένα μοιρογνωμόνιο σε 90° και θέστε το επάνω στο τραπέζι πριονίσματος **8**.

Το σκέλος του μοιρογνωμονίου πρέπει να είναι σε όλο του το μήκος πρόσωπο με τον πριονόδισκο **40**.

Ρύθμιση: (βλέπε εικόνα T2)

- Γυρίστε τη βίδα εσωτερικού εξαγώνου **57** με ένα κατάλληλο κλειδί (3 mm) προς τα μέσα ή τα έξω μέχρι το σκέλος του μοιρογνωμονίου να έρθει σε όλο του το μήκος «πρόσωπο» με τον πριονόδισκο.

Σε περίπτωση που μετά τη ρύθμιση ο δείκτης γωνίας **20** δε βρίσκεται σε μια γραμμή με το σημάδι 0° της κλίμακας **19**, τότε θα πρέπει να ευθυγραμμίσετε ανάλογα το δείκτη γωνίας (βλέπε «Ευθυγράμμιση του δείκτη γωνίας (κάθετα)», σελίδα 230).

Ρύθμιση στάνταρ γωνίας 45° (κάθετα)

- Θέστε το ηλεκτρικό εργαλείο στη θέση εργασίας.
- Γυρίστε το τραπέζι σέγας **8** μέχρι την εγκοπή **14** για 0°. Ο μοχλός **12** πρέπει να ασφαλίσει αισθητά στην εγκοπή.
- Λύστε τη λαβή σύσφιξης **21** και οδηγήστε το βραχίονα εργαλείου κρατώντας τον από τη λαβή **5** τέρμα αριστερά (45°).

Έλεγχος: (βλέπε εικόνα U1)

- Ρυθμίστε το μοιρογνώνιο σε 45° και θέστε το επάνω στο τραπέζι πριονίσματος **8**.

Το σκέλος του μοιρογνωνίου πρέπει να είναι σε όλο του το μήκος πρόσωπο με τον πριονόδισκο **40**.

Ρύθμιση: (βλέπε εικόνα U2)

- Γυρίστε τη βίδα εσωτερικού εξαγώνου **58** με ένα κατάλληλο κλειδί (3 mm) προς τα μέσα ή τα έξω μέχρι το σκέλος του μοιρογνωνίου να είναι σε όλο του μήκος «πρόσωπο» με τον πριονόδισκο.

Σε περίπτωση που μετά τη ρύθμιση ο δείκτης γωνίας **20** δε βρίσκεται σε μια γραμμή με το σημάδι 45° της σκάλας **19**, ελέγξτε πρώτα τη ρύθμιση για 0° της γωνίας φалтστομοής και του δείκτη γωνίας. Ακολούθως επαναλάβετε τη ρύθμιση της γωνίας φалтστομοής 45°.

Μεταφορά (βλέπε εικόνα V)

Πριν να μεταφέρετε το ηλεκτρικό εργαλείο πρέπει να εκτελέσετε τα εξής βήματα:

- Λύστε τη βίδα στερέωσης **25**, σε περίπτωση που είναι σφιγμένη. Τραβήξτε το βραχίονα εργαλείου τέρμα μπροστά και σφίξτε πάλι τη βίδα στερέωσης.
- Βιδώστε τον οδηγό βάθους **23** στην ανώτατη θέση ή γυρίστε το μοχλό για οδηγό βάθους **47** τέρμα πίσω με ωρολογιακή φορά.

Οδηγήστε το ηλεκτρικό εργαλείο στη θέση μεταφοράς.

- Αφαιρέστε όλα τα εξαρτήματα που δεν μπορούν να συναρμολογηθούν σταθερά στο ηλεκτρικό εργαλείο.
Για να μεταφέρετε τους πριονόδισκους που δεν χρησιμοποιείτε να τους τοποθετείτε, κατά το δυνατό, μέσα σε ένα κλειστό δοχείο.

- Να μεταφέρετε το ηλεκτρικό εργαλείο κρατώντας το από τη λαβή μεταφοράς **2** ή πιάνοντάς από τις αυλακώσεις συγκράτησης **59** στην πλευρά του τραπεζιού σέγας.

► **Να μεταφέρετε το ηλεκτρικό εργαλείο πάντοτε ανά δυο για να αποφύγετε τον τραυματισμό της πλάτης σας.**

► **Για τη μεταφορά του ηλεκτρικού εργαλείου να χρησιμοποιείτε μόνο τις διατάξεις μεταφοράς και όχι τις προστατευτικές διατάξεις.**

Συντήρηση και Service**Συντήρηση και καθαρισμός**

► **Βγάξτε το φις από την πρίζα πριν από οποιαδήποτε εργασία στο ηλεκτρικό εργαλείο.**

Αν παρ' όλες τις επιμελημένες μεθόδους κατασκευής κι ελέγχου το ηλεκτρικό εργαλείο σταματήσει κάποτε να λειτουργεί, τότε η επισκευή του πρέπει να ανατεθεί σ' ένα εξουσιοδοτημένο συνεργείο για ηλεκτρικά εργαλεία της Bosch.

Όταν ζητάτε διασφαφτικές πληροφορίες καθώς και όταν παραγγέλνετε ανταλλακτικά πρέπει να αναφέρετε οπωσδήποτε το 10ψήφιο αριθμό ευρετηρίου που αναγράφεται στην πινακίδα κατασκευαστή.

Καθαρισμός

Να διατηρείτε το ηλεκτρικό εργαλείο και τις σχισμές αερισμού πάντοτε σε καθαρή κατάσταση για να μπορείτε να εργάζεσθε καλά και ασφαλώς.

Ο παλινδρομικός προφυλακτήρας πρέπει να μπορεί να κινείται ελεύθερα και να κλείνει από μόνος του. Γι' αυτό να διατηρείτε πάντοτε καθαρό το χώρο γύρω από τον παλινδρομικό προφυλακτήρα.

Να αφαιρείτε μετά από κάθε εργασία τη σκόνη και τα πριονίδια με πιεσιμένο αέρα ή με ένα μαλακό πινέλο.

Να καθαρίζετε τακτικά το ράουλο ολίσθησης **7** και τις μονάδες φωτισμού και λείζερ (**45, 46**).

Εξαρτήματα

Σάκος σκόνης	2 605 411 222
Νταβίδι	2 608 040 205
Εξάρτημα επιμήκυνσης	2 607 001 978
Πλάκες στήριξης	2 607 001 966

Πριονόδοσκοι για ξύλο και υλικά πλακών, σανιδώματα και πήχεις

Πριονόδοσος 216 x 30 mm, 48 δόντια	2 608 640 641
---	---------------

Service και σύμβουλος πελατών

Το Service απαντά στις ερωτήσεις σας σχετικά με την επισκευή και τη συντήρηση του προϊόντος σας καθώς και για τα αντίστοιχα ανταλλακτικά. Λεπτομερή σχέδια και πληροφορίες για τα ανταλλακτικά θα βρείτε στην ηλεκτρονική διεύθυνση:

www.bosch-pt.com

Η ομάδα συμβούλων της Bosch σας υποστηρίζει ευχαρίστως όταν έχετε ερωτήσεις σχετικές με την αγορά, τη χρήση και τη ρύθμιση των προϊόντων και ανταλλακτικών.

Ελλάδα

Robert Bosch A.E.
Ερχειάς 37
19400 Κορωπί – Αθήνα
Tel.: +30 (0210) 57 01 270
Fax: +30 (0210) 57 01 283
www.bosch.com
www.bosch-pt.gr

ABZ Service A.E.
Tel.: +30 (0210) 57 01 380
Fax: +30 (0210) 57 01 607

Απόσυρση

Τα ηλεκτρικά εργαλεία, τα εξαρτήματα και οι συσκευασίες πρέπει να ανακυκλώνονται με τρόπο φιλικό προς το περιβάλλον.

Μην ρίχνετε τα ηλεκτρικά εργαλεία στα απορρίμματα του σπιτιού σας!

Μόνο για χώρες της ΕΕ:

Σύμφωνα με την Κοινοτική Οδηγία 2002/96/ΕΚ σχετικά με τις παλιές ηλεκτρικές και ηλεκτρονικές συσκευές και τη μεταφορά της οδηγίας αυτής σε εθνικό δίκαιο δεν είναι πλέον υποχρεωτικό τα

άχρηστα ηλεκτρικά εργαλεία να συλλέγονται ξεχωριστά για να ανακυκλωθούν με τρόπο φιλικό προς το περιβάλλον.

Τηρούμε το δικαίωμα αλλαγών.

Güvenlik Talimatı

Elektrikli El Aletleri İçin Genel Uyarı Talimatı

⚠ DİKKAT Elektrikli el aletleri kullanılırken elektrik çarpmasına, yaralanmalara ve yangın tehlikesine karşı koruma sağlamak üzere aşağıdaki temel güvenlik önlemlerine uyulmalıdır.

Elektrikli el aletini kullanmadan önce bütün uyarı ve açıklamaları okuyun ve güvenlik talimatını güvenli bir yerde saklayın.

Güvenlik talimatında kullanılan "Elektrikli el aleti" kavramı elektrik şebekesine bağlanarak (şebeke bağlantı kablosu ile) çalıştırılan ve akü ile çalıştırılan (şebeke kablosu olmaksızın) elektrikli el aletlerini ifade etmektedir.

1) Çalışma yeri güvenliği

- a) **Çalıştığınız yeri temiz tutun ve iyi aydınlatın.** Çalıştığınız yer düzensiz ise ve iyi aydınlatılmamışsa kazalar ortaya çıkabilir.
- b) **Yakınında patlayıcı maddeler, yanıcı sıvı, gaz veya tozların bulunduğu yerlerde elektrikli el aleti ile çalışmayın.** Elektrikli el aletleri, toz veya buharların tutuşmasına neden olabilecek kıvılcımlar çıkarırlar.
- c) **Elektrikli el aleti ile çalışırken çocukları ve başkalarını uzakta tutun.** Dikkatiniz dağılacak olursa aletin kontrolünü kaybedebilirsiniz.

2) Elektrik Güvenliği

- a) **Elektrikli el aletinin bağlantı fişi prize uygundur. Fişi hiçbir zaman değiştirmeyin. Koruyucu topraklanmış elektrikli el aletleri ile birlikte adaptör fiş kullanmayın.** Değiştirilmemiş fiş ve uygun priz elektrik çarpması tehlikesini azaltır.
- b) **Borular, kalorifer petekleri, ısıtıcılar ve buzdolapları gibi topraklanmış yüzeylerle bedensel temasa gelmekten kaçınınız.** Bedeniniz topraklandığı anda büyük bir elektrik çarpması tehlikesi ortaya çıkar.

- c) **Aleti yağmur altında veya nemli ortamlarda bırakmayın.** Suyun elektrikli el aleti içine sızması elektrik çarpması tehlikesini artırır.
- d) **Elektrikli el aletini kablosundan tutarak taşımayın, kabloyu kullanarak asmayın veya kablodan çekerek fişi çıkarmayın. Kabloyu ısıdan, yağdan, keskin kenarlı cisimlerden veya aletin hareketli parçalarından uzak tutun.** Hasarlı veya dolaşmış kablo elektrik çarpması tehlikesini artırır.
- e) **Bir elektrikli el aleti ile açık havada çalışırken, mutlaka açık havada kullanılmaya uygun uzatma kablosunun kullanılması elektrik çarpması tehlikesini azaltır.**
- f) **Elektrikli el aletinin nemli ortamlarda çalıştırılması şartsa, mutlaka arıza akımı koruma şalteri kullanın.** Arıza akımı koruma şalterinin kullanımı elektrik çarpması tehlikesini azaltır.

3) Kişilerin Güvenliği

- a) **Dikkatli olun, ne yaptığınıza dikkat edin, elektrikli el aleti ile işinizi makul bir tempo ve yöntemle yürütün. Yorgunsanız, aldığınız hapların, ilaçların veya alkolün etkisinde iseniz elektrikli el aletini kullanmayın.** Aleti kullanırken bir anki dikkatsizlik önemli yaralanmalara neden olabilir.
- b) **Daima kişisel koruyucu donanım ve bir koruyucu gözlük kullanın.** Elektrikli el aletinin türü ve kullanımına uygun olarak; toz maskesi, kaymayan iş ayakkabıları, koruyucu kask veya koruyucu kulaklık gibi koruyucu donanım kullanımı yaralanma tehlikesini azaltır.
- c) **Aleti yanlışlıkla çalıştırmaktan kaçınınız. Akım ikmal şebekesine ve/veya aküye bağlamadan, elinize alıp taşımadan önce elektrikli el aletinin kapalı olduğundan emin olun.** Elektrikli el aletini parmağınız şalter üzerinde dururken taşırsanız ve alet açıkken fişi prize sokarsanız kazalara neden olabilirsiniz.

- d) Elektrikli el aletini çalıştırmadan önce ayar aletlerini veya anahtarları aletten çıkarın.** Aletin dönen parçaları içinde bulunabilecek bir yardımcı alet yaralanmalara neden olabilir.
- e) Çalışırken bedeniniz anormal durumda olmasın. Çalışırken duruşunuz güvenli olsun ve dengenizi her zaman koruyun.** Bu sayede aleti beklenmedik durumlarda daha iyi kontrol edebilirsiniz.
- f) Uygun iş elbiseleri giyin. Geniş giysiler giymeyin ve takı takmayın. Saçlarınızı, giysilerinizi ve eldivenlerinizi aletin hareketli parçalarından uzak tutun.** Bol giysiler, uzun saçlar veya takılar aletin hareketli parçaları tarafından tutulabilir.
- g) Toz emme donanımı veya toz tutma tertibatı kullanırken, bunların bağlı olduğundan ve doğru kullanıldığından emin olun.** Toz emme donanımının kullanımı tozdan kaynalanabilecek tehlikeleri azaltır.
- 4) Elektrikli el aletlerinin özenle kullanımı ve bakımı**
- a) Aleti aşırı ölçüde zorlamayın. Yaptığınız işe uygun elektrikli el aletleri kullanın.** Uygun performanslı elektrikli el aleti ile, belirlenen çalışma alanında daha iyi ve güvenli çalışırsınız.
- b) Şalteri bozuk olan elektrikli el aletini kullanmayın.** Açılıp kapanamayan bir elektrikli el aleti tehlikelidir ve onarılmalıdır.
- c) Alette bir ayarlama işlemine başlamadan ve/veya aküyü çıkarmadan önce, herhangi bir aksesuarı değiştirirken veya aleti elinizden bırakırken fişi prizden çekin.** Bu önlem, elektrikli el aletinin yanlışlıkla çalışmasını önler.
- d) Kullanım dışı duran elektrikli el aletlerini çocukların ulaşamayacağı bir yerde saklayın. Aleti kullanmayı bilmeyen veya bu kullanım kılavuzunu okumayan kişilerin aletle çalışmasına izin vermeyin.** Deneysiz kişiler tarafından kullanıldığında elektrikli el aletleri tehlikelidir.
- e) Elektrikli el aletinizin bakımını özenle yapın. Elektrikli el aletinizin kusursuz olarak işlev görmesini engelleyebilecek bir durumun olup olmadığını, hareketli parçaların kusursuz olarak işlev görüp görmediklerini ve sıkışıp sıkışmadıklarını, parçaların hasarlı olup olmadığını kontrol edin. Aleti kullanmaya başlamadan önce hasarlı parçaları onartın.** Birçok iş kazası elektrikli el aletlerinin kötü bakımından kaynaklanır.
- f) Kesici uçları daima keskin ve temiz tutun.** Özenle bakımı yapılmış keskin kenarlı kesme uçlarının malzeme içinde sıkışma tehlikesi daha azdır ve daha rahat kullanım olanağı sağlarlar.
- g) Elektrikli el aletini, aksesuarı, uçları ve benzerlerini, bu özel tip alet için öngörülen talimata göre kullanın. Bu sırada çalışma koşullarını ve yaptığınız işi dikkate alın.** Elektrikli el aletlerinin kendileri için öngörülen alanın dışında kullanılması tehlikeli durumlara neden olabilir.
- 5) Servis**
- a) Elektrikli el aletinizi sadece yetkili personele ve orijinal yedek parça kullanma koşulu ile onartın.** Bu sayede aletin güvenliğini sürekli hale getirirsiniz.

Panel testereler için güvenlik talimatı

- Bu elektrikli el aleti Almanca uyarı etiketi ile birlikte teslim edilir (grafik sayfasındaki elektrikli el aletinin şeklinde 28 numara ile işaretlidir).

İlk kullanımdan önce Almanca uyarı etiketinin üzerine aletle birlikte teslim edilen kendi dilinizdeki etiketi yapıştırın.





- ▶ **Elektrikli el aleti üzerindeki uyarı etiketlerini hiçbir zaman okunamaz hale getirmeyin.**
- ▶ **Hiçbir zaman elektrikli el aletinin üzerinde durmayın.** Elektrikli el aleti devrilir veya yanlışlıkla testere bıçağına dokunursanız ciddi yaralanmalar ortaya çıkabilir.
- ▶ **Koruyucu kapağın usulüne uygun olarak işlev gördüğünden ve serbestçe hareket ettiğinden emin olun.** Koruyucu kapağı açık durumda hiçbir zaman sabitlemeyin.
- ▶ **Elektrikli el aleti çalışırken hiçbir zaman kesme alanındaki talaş artığı ve benzerlerini temizlemeyin.** Daima önce aletin kolunu boşa alın ve sonra elektrikli el aletini kapatın.
- ▶ **Testere bıçağını sadece alet çalışır durumda iken iş parçasına yöneltin.** Aksi takdirde testere bıçağı iş parçası içinde sıkışabilir ve geri tepme tehlikesi ortaya çıkabilir.
- ▶ **Tutamakları kuru, temiz ve yağsız tutun.** Yağlı tutamaklar kaygandır ve aletin kontrolünün kaybına neden olurlar.
- ▶ **Çalışma yüzeyinde ve iş parçasında ayar aletleri, ahşap talaşları ve benzerleri yokken elektrikli el aletini kullanın.** Dönen testere bıçağı ile temasa gelebilecek ahşap parçaları veya diğer nesnelere yüksek bir hızla kullanıcıya doğru fırlayabilir.
- ▶ **Zeminde ahşap talaşlarının ve malzeme kalıntıların birikmesini önleyin.** Kayabilir veya tökezleyebilirsiniz.
- ▶ **İşlenecek iş parçasını daima sıkı biçimde tespit edin.** Sıkıştırılmak için çok küçük olan iş parçalarını işlemeyin. Aksi takdirde eliniz dönen testere bıçağına çok yakın olur.
- ▶ **Bu elektrikli el aletini sadece usulüne uygun kullanım bölümünde belirtilen malzemeler için kullanın.** Aksi takdirde elektrikli el aleti zorlanabilir.
- ▶ **Çalışma esnasında testere bıçağı sıkışacak olursa, elektrikli el aletini kapatın ve testere bıçağı tam olarak duruncaya kadar iş parçasını sakince tutun. Geri tepmelerden kaçınmak için iş parçası ancak testere bıçağı tam olarak durduktan sonra hareket ettirilmelidir.** Elektrikli el aletini tekrar çalıştırmadan önce testere bıçağının sıkışma nedenini ortadan kaldırın.
- ▶ **Körelmiş, çizilmiş, eğilmiş veya hasar görmüş testere bıçaklarını kullanmayın.** Kör veya yanlış doğrultulmuş dişlere sahip testere bıçakları dar kesme hatlarında yüksek sürtünmeye, sıkışmaya ve geri tepmeye neden olabilir.
- ▶ **Daima doğru büyüklükte ve uygun giriş deliği olan testere bıçaklarını kullanın (örneğin yıldız biçimli veya yuvarlak).** Testerenin montaj parçalarına uymayan testere bıçakları balanssız dönerler ve aletin kontrolünün kaybedilmesine neden olabilirler.
- ▶ **Yüksek alaşımli hızlı çalışma çeliğinden yapılmış testere bıçakları kullanmayın (HSS-Çeliği).** Bu testere bıçakları kolayca kırılabilir.
- ▶ **Çalışma sırasında ısınan testere bıçağını soğumadan önce tutmayın.** Testere bıçağı çalışma sırasında çok ısınır.
- ▶ **Besleme levhası olmadan hiçbir zaman aleti kullanmayın. Bozulan besleme levhasını değiştirin.** Kusursuz işlev gören besleme levhası olmazsa testere bıçağı tarafından yaralanabilirsiniz.
- ▶ **Kabloyu düzenli aralıklarla kontrol edin ve hasar gören kabloları sadece Bosch Elektrikli El Aletleri için yetkili bir serviste onartın. Hasar gören uzatma kablosunu yenileyin.** Bu sayede elektrikli el aletinin güvenliğini sağlıyoruz.
- ▶ **Kullanım dışındaki elektrikli el aletini iyi ve güvenli bir yerde saklayın. Aleti sakladığınız yer kuru ve kilitlenebilir olmalıdır.** Bu yolla elektrikli el aletinin hasar görmesini ve deneyimsiz kişiler tarafından kullanılmasını önlersiniz.

236 | Türkçe

- ▶ **Lazer ışını başkalarına veya hayvanlara doğrultmayın ve kendiniz de lazer ışınına bakmayın.** Bu elektrikli el aleti EN 60825-1 uyarınca lazer sınıfı 2'ye giren lazer ışını üretir. Bu ışın başkalarının gözünü kamaştırabilir.
- ▶ **Takılmış bulunan lazer ünitesini başka tip lazer ünitesi ile değiştirmeyin.** Bu elektrikli el aletine uygun olmayan bir lazer insanlar için tehlikeli olabilir.
- ▶ **İş parçasını emniyete alın.** Bir germe tertibatı veya mengene ile sabitlenen iş parçası elle tutmaya oranla daha güvenli tutulur.
- ▶ **Tam olarak durmadan aletin yanından ayrılmayın.** Serbest döndüştüğü uçlar yaralanmalara neden olabilirler.
- ▶ **Elektrikli el aletinizi hasarlı kablo ile kullanmayın. Çalışma sırasında kablo hasar görecektse, dokunmayın ve kabloyu hemen prizden çekin.** Hasarlı kablolar elektrik çarpması tehlikesini artırır.

Semboller

Aşağıdaki semboller elektrikli el aletinizi kullanırken önemli olabilir. Lütfen sembolleri ve anlamlarını zihninize iyice yerleştirin. Sembollerin doğru yorumu elektrikli el aletini daha iyi daha güvenli kullanmanıza yardımcı olur.

Sembol	Anlamı
	▶ Lazer ışını ışınına bakmayın Lazer sınıfı 2
	▶ Koruyucu gözlük kullanın.
	▶ Koruyucu kulaklık kullanın. Çalışırken çıkan gürültü kalıcı işitme kayıplarına neden olabilir.
	▶ Koruyucu toz maskesi kullanın.
	▶ Elektrikli el aleti çalışırken ellerinizi testere bıçağına yaklaştırmayın. Testere bıçağına temas ederseniz yaralanma tehlikesi ortaya çıkar.
	▶ Tehlikeli alan! Ellerinizi, parmaklarınızı veya kollarınızı mümkün olduğu kadar bu alandan uzak tutun.

Sembol**Anlamı**

Testere bıçağının ölçülerine dikkat edin. Testere bıçağının delik çapı hiç boşluk bırakmadan alet miline uymalıdır. Redüksiyon parçaları veya adaptör kullanmayın.

**Sadece AB üyesi ülkeler için:**

Elektrikli el aletini evsel çöplerin içine atmayın!
Elektrikli el aletleri ve eski elektronik aletlere ilişkin 2002/96/AT sayılı Avrupa Birliği yönetmeliği ve bunların tek tek ülkelerin hukuklarına uyarlanması uyarınca, kullanım ömrünü tamamlamış elektrikli el aletleri ayrı ayrı toplanmak ve çevre dostu bir yöntemle tasfiye edilmek üzere yeniden kazanım merkezlerine gönderilmek zorundadır.

Ürün ve işlev tanımı

Bütün uyarıları ve talimat hükümlerini okuyun. Açıklanan uyarılara ve talimat hükümlerine uyulmadığı takdirde elektrik çarpmalarına, yangınlara ve/veya ağır yaralanmalara neden olunabilir.

Usulüne uygun kullanım

Bu elektrikli el aleti; tezgah aleti olarak ahşap ve elyaflı malzemede düz hatlı uzunlamasına ve enine kesme işleri için tasarlanmıştır. Bu kesme işlerinde -50° – $+58^{\circ}$ arasında gönye açılarının ve 0° – 45° arasında yatay gönye açılarının ayarlanması mümkündür.

Uygun testere bıçakları kullanmak koşulu ile alüminyum ve hafif metallerde de kesme yapmak mümkündür.

Şekli gösterilen elemanlar

Şekil gösterilen elemanların numaraları grafik sayfasındaki elektrikli el aleti şeklinde görülmektedir.

- 1 Çekme donanımı
- 2 Taşıma tutamağı
- 3 Koruyucu kapak
- 4 Açma/kapama şalteri
- 5 Tutamak
- 6 Pandül hareketli koruyucu kapak
- 7 Kayıcı makara
- 8 Kesme masası
- 9 Gönye açısı skalası (yatay)
- 10 Besleme levhası
- 11 İstenen gönye açısı için tespit topuzu (yatay)
- 12 Gönye açısı ön ayarı kolu (yatay)
- 13 Açı göstergesi (yatay)
- 14 Standart gönye açısı çentikleri
- 15 Montaj delikleri
- 16 Vidalı işkence delikleri
- 17 Uzatma kolu*
- 18 Dayama rayı
- 19 Gönye açısı skalası (dikey)
- 20 Açı göstergesi (dikey)
- 21 İstenen gönye açısı için germe tutamağı (dikey)
- 22 Talaş atma yeri
- 23 Derinlik mesnedi

238 | Türkçe

- 24 Dayama rayı iç altıgen vidaları (6 mm)
- 25 Çekme donanımı tespit vidası
- 26 İç altıgen anahtar (6 mm)/Yıldız tornavida
- 27 Taşıma emniyeti
- 28 Lazer uyarı etiketi
- 29 Kesme hattı işaretleme şalteri ("Laser")
- 30 Aydınlatma şalteri ("Light")
- 31 Devrilme emniyeti
- 32 Devrilme emniyeti kontra somunu
- 33 Devrilme emniyeti kolu
- 34 Toz torbası
- 35 Kilitleme kolu
- 36 Yıldız başlı vida (Pandül hareketli koruyucu kapak tespiti)
- 37 Mil kilitleme
- 38 İç altıgen vida (6 mm), testere bıçağı tespiti için
- 39 Bağlama flanşı
- 40 Testere bıçağı
- 41 İç bağlama flanşı
- 42 Vidalı işkence
- 43 Kelebek vida
- 44 Dişli kol
- 45 Aydınlatma birimi
- 46 Lazer birimi
- 47 Derinlik mesnedi kolu
- 48 Besleme levhası vidaları
- 49 Lastik başlık
- 50 Lazer pozisyonu ayar vidası (paralellik)
- 51 Lazer pozisyonu ayar vidası (hizalama)
- 52 Lazer koruma kapağı vidası
- 53 Lazer koruma kapağı
- 54 Lazer pozisyonu ayar vidası (yanal sapma)
- 55 Açık göstergesi vidası (yatay)
- 56 Açık göstergesi vidası (dikey)
- 57 İç altıgen vida (3 mm), 0°'lik standart gönye açısı için (dikey)
- 58 İç altıgen vida (3 mm), 45°'lik standart gönye açısı için (dikey)
- 59 Tutamak girintileri

*Şekli gösterilen veya tanımlanan aksesuar standart teslimat kapsamında değildir. Aksesuarın tümünü aksesuar programımızda bulabilirsiniz.

Teknik veriler

Panel testere	GCM 8 S Professional	
Ürün kodu		3 601 L16 0..
Giriş gücü	W	1400
Boştaki devir sayısı	dev/dak	5000
Lazer tipi	nm	650
	mW	< 1
Lazer sınıfı		2
Ağırlığı		
EPTA-Procedure 01/2003'e göre	kg	15
Koruma sınıfı		□/II

Müsaade edilen iş parçası ölçüleri (maksimum/minimum) için bakınız sayfa 243.

Kapama işlemleri sırasında kısa süreli gerilim düşmeleri olabilir. Elverişsiz şebeke koşullarında diğer aletler etkilenebilir. 0,24 Ohm'den daha küçük şebeke empedanslarında hatalar ortaya çıkmaz.

Veriler 230 V'luk bir anma gerilimi [U] için geçerlidir. Farklı gerilimlerde ve farklı ülkelere özgü tiplerde bu veriler değişebilir.

Lütfen elektrikli el aletinizin tip etiketi üzerindeki ürün koduna dikkat edin. Tek tek aletlerin ticari kodları değişik olabilir.

Uygun testere bıçağı ölçüleri

Testere bıçağı çapı	mm	210–216
Bıçak gövdesi kalınlığı	mm	1,5–2,8
Delik çapı	mm	30

Gürültü/Titreşim bilgisi

Gürültüye ait ölçme değerleri EN 61029'e göre tespit edilmektedir.

Aletin A olarak değerlendirilen gürültü seviyesi tipik olarak şöyledir: Ses basıncı seviyesi 98 dB(A); gürültü emisyonu seviyesi 111 dB(A). Tolerans K=3 dB.

Koruyucu kulaklık kullanın!

Toplam titreşim değeri (üç yönün vektör toplamı) EN 61029'e göre tespit edilmiştir: Titreşim emisyon değeri $a_h < 2,5 \text{ m/s}^2$, tolerans $K = 1,5 \text{ m/s}^2$.

Bu talimatta belirtilen titreşim seviyesi EN 61029'e göre normlandırılmış bir ölçme yöntemi ile tespit edilmiştir ve elektrikli el aletlerinin karşılaştırılmasında kullanılabilir. Bu değer geçici olarak titreşim seviyesinin tahmin edilmesine uygundur.

Belirtilen titreşim seviyesi elektrikli el aletinin temel kullanım alanlarını temsil eder. Ancak elektrikli el aleti başka kullanım alanlarında kullanılırken, farklı uçlarla kullanılırken veya yetersiz bakımla kullanılırken, titreşim seviyesi belirtilen değerden farklı olabilir. Bu da toplam çalışma süresi içindeki titreşim yükünü önemli ölçüde artırabilir.

Titreşim yükünü tam olarak tahmin edebilmek için aletin kapalı olduğu veya çalıştığı halde kullanılmadığı süreler de dikkate alınmalıdır. Bu, toplam çalışma süresi içindeki titreşim yükünü önemli ölçüde azaltabilir.

Titreşimin kullanıcıya bindirdiği yük için önceden ek güvenlik önlemleri alın. Örneğin: Elektrikli el aletinin ve uçların bakımı, ellerin sıcak tutulması, iş aşamalarının organize edilmesi.

Uygunluk beyanı

Tek sorumlu olarak "Teknik veriler" bölümünde tanımlanan bu ürünün: 2004/108/AT, 2006/42/AT yönetmelikle hükümleri uyarınca da EN 61029, EN 60825-1 normlarına veya bu normlara ait normatif belgelere uygunluğunu beyan ederiz.

Teknik belgelerin bulunduğu merkez:
Robert Bosch GmbH, Dept. PT/ESC,
D-70745 Leinfelden-Echterdingen

Dr. Egbert Schneider Senior Vice President Engineering
Dr. Eckerhard Strötgen Head of Product Certification

Dr. Egbert Schneider *Dr. Eckerhard Strötgen*

Robert Bosch GmbH, Power Tools Division
D-70745 Leinfelden-Echterdingen
Leinfelden, 13.01.2010

Montaj

- Elektrikli el aletinin yanlışlıkla çalışmasına izin vermeyin. Montaj sırasında ve elektrikli el aletinin kendinde çalışma yaparken şebeke fişi prize takılı olmamalıdır.

Teslimat kapsamı

Elektrikli el aletini ilk kez işleme alırken aşağıdaki parçaların hepsinin teslim edilip edilmediğini kontrol edin:

- Testere bıçağı takılı panel testere
- Toz torbası **34**
- Vidalı işkence **42**
- İç altıgen anahtar/Yıldız başlı tornavida **26**

Açıklama: Elektrikli el aletinde herhangi bir hasar olup olmadığını kontrol edin. Daha sonra aletini kullanırken koruyucu donanımların veya kolay hasar görebilecek olan parçaların kusursuz olarak ve usulüne göre işlev görüp görmediklerini dikkatli biçimde kontrol etmelisiniz. Hareketli parçaların kusursuz olarak işlev görüp görmediklerini veya sıkışıp sıkışmadıklarını veya hasarlı olup olmadıklarını kontrol edin. Bütün parçaların doğru olarak takılmış olması ve kusursuz bir işlemin gereklerini yerine getirmesi gerekir. Hasarlı koruma donanımlarını ve parçaları yetkili bir serviste onartmalı veya değiştirmelisiniz.

Sabit veya esnek montaj

- Güvenli bir kullanımı garantiye almak için elektrikli el aletini düz ve sağlam bir zemine (örneğin bir tezgaha) monte etmelisiniz.

Çalışma yüzeyine montaj (Bakınız: Şekiller A1 – A2)

- Elektrikli el aletini uygun bir vidalı bağlantı ile iş yüzeyine tespit edin. Bunun için delikleri **15** kullanın.

Veya

- Elektrikli el aletini piyasada bulunan vidalı işkence ile ayaklarından iş yüzeyine tespit edin.

Bir Bosch çalışma masasına takma

Bosch GTA çalışma masaları ayarlanabilir ayakları sayesinde elektrikli al aletlerine her türlü zeminde tespit olanağı sağlar. Çalışma masalarının iş parçası yatırma yüzeyleri uzun iş parçalarını destekleme işlevi görür.

- ▶ **Çalışma masası ekindeki bütün uyarıları ve talimat hükümlerini okuyun.** Uyarı ve talimat hükümlerine uyulmadığı takdirde elektrik çarpması, yangın ve/veya ağır yaralanmalar ortaya çıkabilir.
- ▶ **Elektrikli el aletini monte etmeden önce çalışma masasını kusursuz olarak monte edin.** Masanın çökmemesi için kusursuz montaj önemlidir.
- Elektrikli el aletini çalışma masasına nakliye konumunda monte edin.

Esnek montaj (tavsiye edilmez!) (Bakınız: Şekil B)

İstisnai durumlarda elektrikli el aletini düz ve sağlam bir zemine yerleştirmek mümkün olmuyorsa, devrilme emniyetini kullanabilirsiniz.

- ▶ **Devrilme emniyeti olmadan elektrikli el aleti güvenli durmaz ve özellikle maksimum gönye açısı ile delme işleminde devrilebilir.**
- Devrilme emniyeti kolunu **33** sonuna kadar öne çekin.
- Devrilme emniyetini **31** elektrikli el aleti çalışma yüzeyinde doğru olanak duracak ölçüde içeri veya dışarı çevirin. Bu pozisyonu kontra somunla **32** sabitleyin.

Toz ve talaş emme

Kurşun içeren boyalar, bazı ahşap türleri, mineraller ve metaller gibi maddeler işlenirken ortaya çıkan toz sağlığa zararlı olabilir. Bu tozlara temas etmek veya bu tozları solumak allerjik reaksiyonlara ve/veya kullanıcının veya onun yakınındaki kişilerin nefes alma yollarındaki hastalıklara neden olabilir. Kayın veya meşe gibi bazı ağaç tozları kanserojen etkiye sahiptir, özellikle de ahşap işleme sanayiinde kullanılan katkı maddeleri (kromat, ahşap koruyucu maddeler) ile birlikte. Asbest içeren malzemeler sadece uzmanlar tarafından işlenmelidir.

- Daima bir toz emme tertibatı kullanın.
- Çalışma yerinizi iyi bir biçimde havalandırın.
- P2 filtre sınıfı filtre takılı soluk alma maskesi kullanmanızı tavsiye ederiz.

İşlenen malzemelere ait ülkenizdeki geçerli yönetmelik hükümlerine uyun.

- ▶ **Çalıştığınız yerde tozun birikmesini önleyin.** Tozlar kolayca alevlenebilir.

Toz ve talaş emme tertibatı toz, talaş veya iş parçası kırıkları tarafından bloke edilebilir.

- Bu gibi durumlarda elektrikli el aletini kapatın ve şebeke fişini prizden çekin.
- Testere bıçağı tam olarak duruncaya kadar bekleyin.
- Blokajın nedenini belirleyin ve bu nedeni ortadan kaldırın.

Alete entegre toz emme (Bakınız: Şekil C)

Talaşın basit bir biçimde tutulması için aletle birlikte teslim edilen toz torbasını **34** kullanın.

- ▶ **Her kullanımdan sonra toz torbasını kontrol edin ve temizleyin.**
- ▶ **Yangın tehlikesini önlemek için alüminyum malzemeyi keserken toz torbasını çıkarın.**

- Toz torbasındaki kancayı **34** içeri bastırın ve toz torbasını talaş atma yerine **22** geçirin. Kanca talaş atma yerindeki oluğu kavramalıdır.

Toz torbası kesme işlemi sırasında hiçbir zaman hareketli alet parçaları ile temasa gelmemelidir. Toz torbasını zamanında boşaltın.

Harici toz emme

Toz ve talaş emme için talaş atma yerine **22** bir elektrik süpürgesinin hortumunu da (Ø 36 mm) bağlayabilirsiniz.

- Elektrik süpürgesinin hortumunu talaş atma yerine **22** bağlayın.

Elektrik süpürgesi işlenen malzemeye uygun olmalıdır.

Özellikle sağlığa zararlı, kanserojen veya kuru tozları emdirirken özel elektrik süpürgesi (sanayi tipi elektrik süpürgesi) kullanın.

Uç deęiřtirme (Bakınız: Őekil D1–D4)

- ▶ **Elektrikli el aletinin kendinde bir alıřma yapmadan nce her defasında fiři prizden ekin.**
- ▶ **Testere bıaęını takarken koruyucu eldiven kullanın.** Testere bıaęına temas ederseniz yaralanabilirsiniz.

Sadece msaade edilen maksimum hızları elektrikli el aletinin bořtaki devir sayısından yksek olan testere bıaklarını kullanın.

Sadece bu kullanım kılavuzunda belirtilen tanıtım deęerlerine uygun, EN 847-1'e gre test edilmiř ve buna uygun olarak iřaretlenmiř testere bıaklarını kullanın.

Sadece retici tarafından bu elektrikli el aletinde kullanılması tavsiye edilen ve iřlemek istedięiniz malzemeye uygun testere bıakları kullanın.

Testere bıaęının sklmesi

- Kilitleme koluna **35** basın ve pandl hareketli koruyucu kapaęı **6** sonuna kadar ařaęı getirin.
- Vidayı **36** aletle birlikte teslim edilen yıldız bařlı tornavida ile **26** lde geřitin ki, tespit etmek zere pandl hareketli koruyucu kapaęı sonuna kadar arkaya hareket ettirebilirsiniz.
- İ altıgen vidayı **38** aletle birlikte teslim edilen i altıgen anahtarla **26** evirin aynı zamanda kilitleme yapıncaya kadar mil kilitlemesine **37** basın.
- Mil kilitleme dğmesini **37** basılı tutun ve vidayı **38** saat hareket ynnde evirerek ıkarın (sol diřli!).
- Baęlama flanřını **39** alın.
- Testere bıaęını **40** alın.

Testere bıaęının takılması

Eęer gerekiyorsa takmadan nce btn paraları temizleyin.

- Yeni testere bıaęını i baęlama flanřına **41** yerleřtirin.

- ▶ **Takma iřlemi esnasında diřlerin kesme ynnn (testere bıaęı zerindeki ok yn) koruyucu kapak zerindeki ok yn ile aynı olmasına dikkat edin!**

- Germe flanřını **39** ve vidayı **38** yerleřtirin. Mil kilitleme dğmesine **37** kilitleme yapıncaya kadar bastırın ve vidayı saat hareket ynnn tersinde sıkın.
- Pandl hareketli koruyucu kapaęı **6** tekrar tespit edin (vidayı **36** sıkın).
- Kilitleme koluna **35** basın ve pandl hareketli koruyucu kapaęı **6** tekrar arkaya getirin.

İřletim

- ▶ **Elektrikli el aletinin kendinde bir alıřma yapmadan nce her defasında fiři prizden ekin.**

Tařıma emniyeti (Bakınız: Őekil E)

Tařıma emniyeti **27** elektrikli el aletini farklı alıřma yerlerine tařırken size rahatlık saęlar.

Tařıma emniyetinin aılması (alıřma konumu)

- Tutamaktaki **5** alet kolunu biraz ařaęı bastırın, bu sayede nakliye emniyeti **27** zerindeki yk kalkar.
- Tařıma emniyetini **27** sonuna kadar dıřarı ekin.
- Alet kolunu yavařca ařaęı indirin.

Elektrikli el aletinin emniyete alınması (tařıma pozisyonu)

- Eęer sıkılı ise tespit vidasını **25** geřitin. Alet kolunu sonuna kadar ne ekin ve tespit vidasını tekrar sıkın.
- Derinlik mesnedini **23** en st konuma vidalayın. (Bakınız: "Derinlik mesnedinin ayarlanması", sayfa 244)
- Kesme masasını **8** kilitlemek iin tespit topuzunu **11** sıkın.
- Kilitleme koluna **35** basın ve aynı anda tutamaktan **5** tutarak alet kolunu ařaęı indirin.
- Alet kolunu tařıma emniyeti **27** sonuna kadar ieri bastırılabilir lde ařaęı indirin.

Çalışmaya hazırlık

İş parçasının tespiti (Bakınız: Şekil F)

Çalışma güvenliğini optimum düzeyde tutabilmek için iş parçasını daima tespit etmelisiniz.

Tespit edilmek için çok küçük olan iş parçalarını işlemeyin.

- İş parçasını dayama rayına **18** doğru kuvvetlice bastırın.
- Aletle birlikte teslim edilen vidalı işkenceyi **42** kendisi için öngörülen deliklerden **16** birine yerleştirin.
- Kelebek vidayı **43** gevşetin ve vidalı işkenceyi iş parçasına uyarlayın. Kelebek vidayı tekrar sıkın.
- İş parçasını dişi kolu **44** çevirerek sıkın.

Gönye açısının ayarlanması

Hassas kesme işlemi güvenceye almak için yoğun kullanımdan sonra elektrikli el aletinin temel ayarlarını kontrol etmeniz ve gerekiyorsa yeniden ayarlamamız gerekir (Bakınız: “Temel ayarların kontrolü ve yapılması”, sayfa 247).

- ▶ **Kesme işleminden önce her defasında tespit topuzunu 11 sıkın.** Aksi takdirde testere bıçağı iş parçası içinde sıkışabilir.

Yatay gönye açısının ayarlanması (Bakınız: Şekil G)

Yatay gönye açısı 50° (sol) ile 58° (sağ) arasında ayarlanabilir.

- Eğer sıkılmış durumda ise tespit topuzunu **11** gevşetin.
- Kolu **12** çekin ve kesme masasını **8** açı göstergesi **13** istediğiniz gönye açısını gösterinceye kadar çevirin.
- Tespit topuzunu **11** tekrar sıkın.

Sık kullanılan gönye açılarını hızlı ve hassas biçimde ayarlayabilmek için kesme masasında yuvalar 14 vardır:

Sol	Sağ
0°	
15°; 22,5°; 30°; 45°	15°; 22,5°; 30°; 45°

- Eğer sıkılmış durumda ise tespit topuzunu **11** gevşetin.
- Kolu **12** çekin ve kesme masasını **8** istediğiniz oluğa kadar sağa veya sola çevirin.
- Kolu tekrar bırakın. Kol hissedilir biçimde oluğu kavramalıdır.

Dikey gönye açısının ayarlanması (Bakınız: Şekil H)

Dikey gönye açısı 0° ile 45° arasında ayarlanabilir.

- Germe kolunu **21** gevşetin.
- Tutamaktan tutarak alet kolunu **5** açı göstergesi **20** istenen gönye açısını gösterinceye kadar hareket ettirin.
- Alet kolunu bu pozisyonda tutun ve germe tutumağını **21** tekrar sıkın.

0° ve 45° derecelik standart açıların hızlı ve hassas biçimde ayarlanması için gövdede dayamaklar vardır.

- Bunun için alet kolunu tutamaktan tutarak **5** sonuna kadar sağa (0°) veya sonuna kadar sola (45°) çevirin.

Çalıştırma

- ▶ **Şebeke gerilimine dikkat edin! Akım kaynağının gerilimi elektrikli el aletinin tip etiketi üzerindeki verilere uygun olmalıdır. 230 V ile işaretlenmiş elektrikli el aletleri 220 V ile de çalıştırılabilir.**

Açma (Bakınız: Şekil I)

- Aleti **çalıştırmak** için açma/kapama şalterini **4** tutamak **5** yönüne çekin.

Açıklama: Güvenlik nedenleriyle açma/kapama şalteri **4** kilitlenmemeli, çalışma sırasında hep basılı tutulmalıdır.

Sadece kilitleme koluna **35** bastırmak suretiyle alet kolu aşağı indirilebilir.

- Bu nedenle **kesme** açma/kapama şalterini çekebilmek için kilitleme koluna **35** da bastırmanız gerekir.

Kapama

- Aleti **kapatmak** için açma/kapama şalterini **4** bırakın.

Çalışırken dikkat edilecek hususlar

Genel kesme talimatı

- **Bütün kesme işlerinde önce testere bıçağının hiçbir zaman dayama rayına, vidalı işkenceye veya aletin diğer parçalarına temas etmediğinden emin olmalısınız. Eğer takılı ise yardımcı dayamakları çıkarın veya bunların konumunu ayarlayın.**

Testere bıçağını çarpma ve darbelere karşı koruyun. Testere bıçağına yandan baskı uygulamayın.

Eğilmiş veya bükülmüş iş parçalarını işlemeyin. İş parçasının her zaman dayama rayına dayanabilecek düz bir kenarı olmalıdır.

Uzun iş parçalarının boşlukta kalan uçları alttan beslenmeli veya desteklenmelidir. Kesme masasının genişliğini artırmak için elektrikli el aletinin hem sağına hem de soluna bir uzatma kolu **17** (aksesuar) takabilirsiniz.

Çalışma yerinin aydınlatılması (Bakınız: Şekil J)

Çalıştığınız alanın yeterli ölçüde aydınlanmasını sağlayın.

- Bunun için aydınlatma ünitesini **45** şalterle **30** açın.

Kesme hattının işaretlenmesi (Bakınız: Şekil K)

Lazer ışını size testere bıçağının kesme hattını gösterir. Bu sayede iş parçasını, pandül hareketli koruyucu kapağı açmadan kesme işlemi için hassas biçimde konumlandırabilirsiniz.

- Bunun için lazer ışını şalterle **29** açın.
- İş parçası üzerindeki işaretinizi lazer hattının sağ kenarına göre doğrultun.

Açıklama: Kesmeye başlamadan önce kesme hattının kusursuz biçimde gösterilip gösterilmediğini kontrol edin (Bakınız: “Lazerin hassas ayarı”, sayfa 247). Lazer ışınının ayarı örneğin titreşimler nedeniyle yoğun kullanımda değişebilir.

Kullanıcının pozisyonu (Bakınız: Şekil L)

- **Elektrikli el aletinin önünde kesme hattı ile aynı çizgide durmayın ve daima testere bıçağının yan tarafında durun.** Bu yolla bedeninizi olası bir geri tepmeye karşı korumuş olursunuz.
- Ellerinizi, parmaklarınızı ve kollarınızı dönmekte olan testere bıçağından uzak tutun.
- Alet kolunun önünde kollarınızı çapraz hale getirmeyin.

Müsaade edilen iş parçası ölçüleri

Maksimum iş parçası kalınlığı:

Gönye açısı		Yükseklik x Genişlik [mm]
Yatay	Dikey	
90°	90°	60 x 270
45°	90°	60 x 190
90°	45°	42 x 270

Minimum iş parçaları

(= alet ekinde teslim edilen vidalı işkence **42** ile testere bıçağının sağına veya soluna tespit edilebilen bütün iş parçaları):
185 x 40 mm (uzunluk x genişlik)

Maks. kesme derinliği (90°/90°): 60 mm

Besleme levhalarının değiştirilmesi (Bakınız: Şekil M)

Kırmızı besleme levhaları **10** elektrikli el aletinin uzun süre kullanılmasından sonra aşınabilir.

Bozulan besleme levhalarını değiştirin.

- Elektrikli el aletini çalışma konumuna getirin.
- Vidaları **48** aletle birlikte teslim edilen yıldız başlı tornavida ile sökün ve eski besleme levhalarını alın.
- Yeni ve doğru besleme levhasını yerine yerleştirin.
- Besleme levhasını vidalarla **48** mümkün olduğu kadar sağa öyle vidalayın ki, testere bıçağının olası çekme hareketi sonucu besleme levhası ile teması olmasın.
- Soldaki yeni besleme levhası için aynı işlemi tekrarlayın.

Kesme

Çekme hareketi olmadan kesme (kısaltma) (Bakınız: Şekil O)

- Çekme hareketi olmadan kesme yapmak için (küçük iş parçaları) eğer sıkılmışsa tespit vidasını **25** gevşetin. Alet kolunu sonuna kadar dayama rayı **18** yönüne itin ve tespit vidasını **25** tekrar sıkın.
- İş parçasını ölçülerine uygun olarak sıkın.
- İstedığınız gönye açısını ayarlayın.
- Elektrikli el aletini çalıştırın.
- Kilitleme koluna **35** basın ve tutamaktan **5** tutarak alet kolunu yavaşça aşağı indirin.
- İş parçasını düzgün itme kuvveti ile kesin.
- Elektrikli el aletini kapatın ve testere bıçağı tam olarak duruncaya kadar bekleyin.
- Alet kolunu yavaşça yukarı kaldırın.

Çekme hareketiyle kesme

- Çekme donanımı **1** yardımı ile kesme işleri (geniş iş parçaları) için eğer sıkılı ise tespit vidasını **25** gevşetin.
- İş parçasını ölçülerine uygun olarak sıkın.
- İsteddiğiniz gönye açısını ayarlayın.
- Alet kolunu dayama rayından **18** testere bıçağı iş parçası önüne gelecek ölçüde çekin.
- Elektrikli el aletini çalıştırın.
- Kilitleme koluna **35** basın ve tutamaktan **5** tutarak alet kolunu yavaşça aşağı indirin.
- Alet kolunu dayama rayı **18** yönüne bastırın ve iş parçasını düzgün bastırma kuvveti ile kesin.
- Elektrikli el aletini kapatın ve testere bıçağı tam olarak duruncaya kadar bekleyin.
- Alet kolunu yavaşça yukarı kaldırın.

Derinlik mesnedinin ayarlanması (oluk kesme) (Bakınız: Şekil N)

Bir oluk kesmek istiyorsanız derinlik mesnedini ayarlamalısınız.

- Kolu **47** saat hareket yönünün tersine sonuna kadar çevirin (yaklaşık 90°).
- Derinlik mesnedini **23** saat hareket yönünün tersine tam olarak yukarı doğru vidalayın.
- Tutamaktan **5** tutarak alet kolunu istediğiniz pozisyona getirin.
- Derinlik mesnedini **47** saat hareket yönünde vida ucu kola temas edinceye kadar vidalayın.
- Alet kolunu yavaşça aşağı indirin.
- Tekrar tam kesme derinliğini ayarlamak için kolu **47** saat hareket yönünde sonuna kadar geri çevirin.

Özel iş parçaları

Eğimli veya yuvarlak iş parçalarını kesme için bunları kaymaya karşı özel olarak emniyete almalısınız. Kesme hattında iş parçası, dayama rayı ve kesme masası arasında hiç aralık olmamalıdır.

Eğer gerekiyorsa özel tutma araçları hazırlayın.

Profil çıtaların (zemin veya tavan çıtaları) işlenmesi

Profil çıtaları iki şekilde işleyebilirsiniz:



- Kesme masasında dayama rayına dayanmış olarak
- Kesme masasına yatırılmış olarak

Ayrıca profil çıtanın genişliğine bağlı olarak kesme işini çekme hareketiyle veya çekme hareketi olmadan yapabilirsiniz.

Kesme işine başlamadan önce her defasında ayarlanmış bulunan gönye açısını bir tahta parçasında deneyin.

Zemin çıtaları (süpürgelikler)

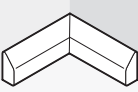
Aşağıdaki tabloda zemin çıtalarının işlenmesine ilişkin açıklamalar bulunmaktadır.

Ayarlar		Dayama rayına göre ayarlı		Kesme masası üzerinde	
Dikey gönye açısı		0°		45°	
Zemin çıtası		Sol taraf	Sağ taraf	Sol taraf	Sağ taraf
	Yatay gönye açısı	45° Sol	45° Sağ	0°	0°
	İş parçasının pozisyonlanması	Kesme masasında alt kenar	Kesme masasında alt kenar	Dayama rayında üst kenar	Dayama rayında alt kenar
	Hazır iş parçasının bulunduğu konum kesme yerinin solunda	... kesme yerinin sağında	... kesme yerinin solunda	... kesme yerinin solunda
	Yatay gönye açısı	45° Sağ	45° Sol	0°	0°
	İş parçasının pozisyonlanması	Kesme masasında alt kenar	Kesme masasında alt kenar	Dayama rayında alt kenar	Dayama rayında üst kenar
	Hazır iş parçasının bulunduğu konum kesme yerinin sağında	... kesme yerinin solunda	... kesme yerinin sağında	... kesme yerinin sağında

246 | Türkçe

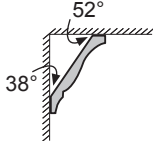
Tavan çıtaları (US-Standardına göre)

Tavan çıtalarını kesme masası üzerine yatırıp işlemek istiyorsanız standart gönye açılarını 31,6° (yatay) ve 33,9° (dikey) ayarlamalısınız. Aşağıdaki tabloda tavan çıtalarının işlenmesine ilişkin açıklamalar bulunmaktadır.

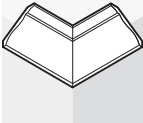
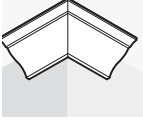
Ayarlar		Dayama rayına göre ayarlı		Kesme masası üzerinde	
Dikey gönye açısı		0°		33,9°	
Tavan çıtası		Sol taraf	Sağ taraf	Sol taraf	Sağ taraf
İç kenar	Yatay gönye açısı	45° Sağ	45° Sol	31,6° Sağ	31,6° Sol
	İş parçasının pozisyonlanması	Dayama rayında alt kenar	Dayama rayında alt kenar	Dayama rayında üst kenar	Dayama rayında alt kenar
	Hazır iş parçasının bulunduğu konum kesme yerinin sağında	... kesme yerinin solunda	... kesme yerinin solunda	... kesme yerinin solunda
Dış kenar	Yatay gönye açısı	45° Sol	45° Sağ	31,6° Sol	31,6° Sağ
	İş parçasının pozisyonlanması	Dayama rayında alt kenar	Dayama rayında alt kenar	Dayama rayında alt kenar	Dayama rayında üst kenar
	Hazır iş parçasının bulunduğu konum kesme yerinin sağında	... kesme yerinin solunda	... kesme yerinin sağında	... kesme yerinin sağında

Temel ayarların kontrolü ve yapılması

► Elektrikli el aletinin kendinde bir çalışma yapmadan önce her defasında fişi prizden çekin.

Hassas kesme işleminin güvenceye alınabilmesi için yoğun kullanımdan sonra elektrikli el aletinin temel ayarlarını kontrol etmelisiniz ve gerekiyorsa ayarları yeniden yapmalısınız. Bunun için deneyime ve özel aletlere ihtiyacınız vardır.

Bosch Müşteri Servisi bu işlemi hızlı ve güvenilir biçimde yapar.

Lazerin hassas ayarı

- Elektrikli el aletini çalışma konumuna getirin.
- Kesme masasını **8** oluğa **14** kadar 0° için çevirin. Kol **12** hissedilir biçimde oluğu kavramalıdır.

Kontrol: (Bakınız: Şekil P1)

- İş parçası üzerinde düz bir kesme hattı çizin.
- Kilitleme koluna **35** basın ve tutamaktan **5** tutarak alet kolunu yavaşça aşağı indirin.
- İş parçasını testere bıçağı dişleri kesme hattı ile aynı hizaya gelecek biçimde doğrultun.
- İş parçasını bu pozisyonda tutun ve alet kolunu tekrar yavaşça yukarı kaldırın.
- İş parçasını sıkın.
- Lazer ışını şalterle **29** açın.

Alet kolu aşağı indirilse de lazer ışını iş parçası üzerinde bütün kesme hattı boyunca aynı hizada olmalıdır.

Paralelliğin ayarlanması: (Bakınız: Şekil P2)

- Lastik kapağı **49** açın.
- Ayar vidasını **50** uygun bir tornavida ile lazer ışını iş parçası üzerinde bütün kesme hattı ile aynı hizaya gelecek ölçüde çevirin.

Hizalanmanın ayarı: (Bakınız: Şekil P3)

- Ayar vidasını **51** aletle birlikte teslim edilen yıldız başlı tornavida ile paralel lazer ışını iş parçası üzerindeki kesme hattının tümü ile aynı hizaya gelinceye kadar çevirin.

Saat hareket yönünün tersine çevirme lazer ışını soldan sağa, saat hareket yönünde çevirme ise sağdan sola hareket ettirir.

Alet kolunun hareketinde yan sapmanın ayarlanması: (Bakınız: Şekil P4)

- Üç vidayı **52**, lazer koruma kapağının **53** üç vidasını, aletle birlikte teslim edilen yıldız başlı tornavida ile gevşetin.
- Pandül hareketli koruyucu kapağı **6** tamamiyle arkaya getirin ve lazer koruma kapağını kaldırın.
- Lazer ışını alet kolunun ileri hareketinde sola kayarsa ayar vidasını **54** aletle birlikte teslim edilen yıldız başlı tornavida ile saat hareket yönünde çevirin.
Lazer ışını sağa kayarsa ayar vidasını **54** saat hareket yönünün tersine çevirin.
- Ayarlama işleminden sonra yeniden kesme hattı ile olan hizalamayı kontrol edin.
Gerekliyse lazer ışını ayar vidası **51** ile bir kez daha doğrultun.
- Lazer koruma kapağını **53** tekrar tespit edin.

Açı göstergesinin (yatay) doğrultulması (Bakınız: Şekil Q)

- Elektrikli el aletini çalışma konumuna getirin.
- Kesme masasını **8** oluğa **14** kadar 0° için çevirin. Kol **12** hissedilir biçimde oluğu kavramalıdır.

Kontrol:

Açı göstergesi **13** skalasının **9** 0° -işareti ile aynı doğruda olmalıdır.

Ayarlama:

- Vidayı **55** aletle birlikte teslim edilen yıldız başlı tornavida ile gevşetin ve açı göstergesi boyunca 0° -işaretini doğrultun.
- Vidayı tekrar sıkın.

Açı göstergesinin (dikey) doğrultulması (Bakınız: Şekil R)

- Elektrikli el aletini çalışma konumuna getirin.
- Kesme masasını **8** oluğa **14** kadar 0° için çevirin. Kol **12** hissedilir biçimde oluğu kavramalıdır.

Kontrol:

Açı göstergesi **20** skalasının **19** 0° -işareti ile aynı doğruda olmalıdır.

Ayarlama:

- Vidayı **56** aletle birlikte teslim edilen yıldız başlı tornavida ile gevşetin ve açı göstergesini 0°-İşareti boyunca doğrultun.
- Daha sonra seçilen ayarın 45°-İşareti için de doğru olup olmadığını kontrol edin.
- Vidayı tekrar sıkın.

Dayama rayının doğrultulması

- Elektrikli el aletini taşıma konumuna getirin.
- Kesme masasını **8** oluğa **14** kadar 0° için çevirin. Kol **12** hissedilir biçimde oluğu kavramalıdır.

Kontrol: (Bakınız: Şekil S1)

- Bir açı masdarını 90 dereceye ayarlayın ve dayama rayı **18** ile testere bıçağı **40** arasına gelecek biçimde kesme masasına **8** yerleştirin.

Açı masdarının kolu bütün uzunluğu boyunca dayama rayı ile aynı hizada olmalıdır.

Ayarlama: (Bakınız: Şekil S2)

- Bütün iç altıgen vidaları **24** aletle birlikte teslim edilen iç altıgen anahtarla gevşetin **26**.
- Dayama rayını **18** bütün uzunluğu açı masdarı ile aynı hizaya gelecek biçimde çevirin.
- Vidaları tekrar sıkın.

Standart-Gönye açısının 0° (dikey) ayarlanması

- Elektrikli el aletini taşıma konumuna getirin.
- Kesme masasını **8** oluğa **14** kadar 0° için çevirin. Kol **12** hissedilir biçimde oluğu kavramalıdır.

Kontrol: (Bakınız: Şekil T1)

- Bir açı masdarını 90° ayarlayın ve kesme masası **8** üzerine yerleştirin.

Açı masdarının kolu bütün uzunluğu boyunca kesme masası **40** ile aynı hizada olmalıdır.

Ayarlama: (Bakınız: Şekil T2)

- İç altıgen vidayı **57** uygun bir anahtarla (3 mm) içeri veya dışarı o ölçüde çevirin ki, açı masdarının kolu testere bıçağı ile aynı hizaya gelsin.

Eğer açı göstergesi **20** ayarlama işleminden sonra skalanın **19** 0°-İşareti ile aynı doğru üzerinde değilse, açı göstergesini buna göre ayarlamalısınız (Bakınız: "Açı göstergesinin (dikey) doğrultulması", sayfa 247).

Standart-Gönye açısının 45° (dikey) ayarlanması

- Elektrikli el aletini çalışma konumuna getirin.
- Kesme masasını **8** oluğa **14** kadar 0° için çevirin. Kol **12** hissedilir biçimde oluğu kavramalıdır.
- Germe tutamağını **21** gevşetin ve tutamaktan **5** tutarak alet kolunu sol dayamağa kadar hareket ettirin (45°).

Kontrol: (Bakınız: Şekil U1)

- Bir açı masdarını 45 dereceye ayarlayın ve kesme masası **8** üzerine yerleştirin.

Açı masdarının kolu bütün uzunluğu boyunca kesme masası **40** ile aynı hizada olmalıdır.

Ayarlama: (Bakınız: Şekil U2)

- İç altıgen vidayı **58** uygun bir anahtarla (3 mm) içeri veya dışarı o ölçüde çevirin ki, açı masdarının kolu testere bıçağı ile aynı hizada olsun.

Eğer açı göstergesi **20** ayarlama işleminden sonra skalanın **19**, 45°-İşareti ile aynı doğru üzerinde değilse, önce gönye açısının ve açı göstergesinin 0°-Ayarını bir kez daha kontrol edini. Daha sonra 45°-Gönye açısının ayarını tekrarlayın.

Nakliye (Bakınız: Şekil V)

Elektrikli el aletini nakletmeden önce şu işlemleri yapmalısınız:

- Eğer sıkılı ise tespit vidasını **25** gevşetin. Alet kolunu sonuna kadar öne çekin ve tespit vidasını tekrar sıkın.
 - Derinlik mesnedini **23** tam yukarı vidalayın veya kolu **47** saat hareket yönünde sonuna kadar çevirin.
 - Elektrikli el aletini taşıma konumuna getirin.
 - Elektrikli el aletine sabit olarak takılamayan bütün aksesuarı alın.
- Kullanılmayan testere bıçaklarını taşıırken mümkünse kapalı bir kap içine yerleştirin.

- Elektrikli el aletini taşıma tutamağından **2** tutarak taşıyın veya kesme masasının yanındaki girintilerden **59** tutun.
- **Sırt yaralanmalarını önlemek için elektrikli el aletini daima bedeninizden uzak taşıyın.**
- **Elektrikli el aletini naklemeden daima nakliye donanımlarını kullanın ve hiçbir zaman koruyucu donanımları kullanmayın.**

Bakım ve servis

Bakım ve temizlik

- **Elektrikli el aletinin kendinde bir çalışma yapmadan önce her defasında fişi prizden çekin.**

Dikkatli biçimde yürütülen üretim ve test yöntemlerine rağmen elektrikli el aleti arıza yapacak olursa, onarım Bosch elektrikli aletleri için yetkili bir serviste yapılmalıdır.

Bütün başvuru ve yedek parça siparişlerinizde mutlaka aletinizin tip etiketindeki 10 haneli ürün kodunu belirtiniz.

Temizlik

İyi ve güvenli çalışabilmek için elektrikli el aletini ve havalandırma aralıklarını temiz tutun.

Pandül hareketli koruyucu kapak her zaman serbest hareket edebilmeli ve kendiliğinden kapanmalıdır. Bu nedenle pandül hareketli koruyucu kapağın çevresini her zaman temiz tutun.

Her çalışmadan sonra toz ve talaşı basınçlı hava veya fırça ile temizleyin.

Kayıcı makara **7** ile aydınlatma **45** ve lazer ünitesini, **46** düzenli olarak temizleyin.

Aksesuar

Toz torbası	2 605 411 222
Vidalı işkence	2 608 040 205
Uzatma kolu	2 607 001 978
Besleme levhaları	2 607 001 966

Ahşap, levha malzeme, panel ve çitalar için testere bıçakları

Testere bıçağı 216 x 30 mm, 48 Dişler	2 608 640 641
--	---------------

Müşteri servisi ve müşteri danışmanlığı

Müşteri servisleri ürününüzün onarım ve bakımı ile yedek parçalarına ait sorularınızı yanıtlandırır. Demonte görünüşler ve yedek parçalara ait bilgileri şu adreste de bulabilirsiniz:

www.bosch-pt.com

Bosch müşteri servisi timi satın alacağınız ürünün özellikleri, bu ürünün kullanımı ve ayar işlemleri hakkındaki sorularınız ile yedek parçalarına ait sorularınızı memnuniyetle yanıtlandırır.

Türkçe

Bosch San. ve Tic. A.Ş.

Ahi Evran Cad. No:1 Kat:22

Polaris Plaza

80670 Maslak/Istanbul

Müşteri Danışmanı: +90 (0212) 335 06 66

Müşteri Servis Hattı: +90 (0212) 335 07 52

Tasfiye

Elektrikli el aleti, aksesuar ve ambalaj malzemesi çevre dostu bir yöntemle tasfiye edilmek üzere tekrar kazanım merkezine gönderilmelidir.

Elektrikli el aletlerini evsel çöplerin içine atmayın!

Sadece AB üyesi ülkeler için:



Elektrikli el aletleri ve eski elektronik aletlere ilişkin 2002/96/AT sayılı Avrupa Birliği yönetmeliği ve bunların tek tek ülkelerin hukuklarına uyarlanması uyarınca, kullanım ömrünü tamamlamış elektrikli el aletleri ayrı ayrı toplanmak ve çevre dostu bir yöntemle tasfiye edilmek üzere yeniden kazanım merkezlerine gönderilmek zorundadır.

Değişiklik haklarımız saklıdır.

Wskazówki bezpieczeństwa

Ogólne przepisy bezpieczeństwa dla elektronarzędzi

⚠ UWAGA Aby zabezpieczyć się przed porażeniem elektrycznym, niebezpieczeństwem skaleczenia się i groźbą pożaru podczas użytkowania elektronarzędzia należy stosować następujące podstawowe środki bezpieczeństwa.

Przed przystąpieniem do użytkowania elektronarzędzia należy przeczytać wszystkie wskazówki; wskazówki bezpieczeństwa należy starannie przechowywać.

Używane we wskazówkach bezpieczeństwa pojęcie „elektronarzędzie” odnosi się do elektronarzędzi, zasilanych z sieci (z przewodem sieciowym) oraz do elektronarzędzi, zasilanych akumulatorami (bez przewodu sieciowego).

1) Bezpieczeństwo miejsca pracy

- a) **Stanowisko pracy należy utrzymywać w czystości i dobrze oświetlone.** Nieporządek w miejscu pracy lub nieoświetlona przestrzeń robocza mogą być przyczyną wypadków.
- b) **Nie należy pracować tym elektronarzędziem w otoczeniu zagrożonym wybuchem, w którym znajdują się np. łatwopalne ciecze, gazy lub pyły.** Podczas pracy elektronarzędziem wytwarzają się iskry, które mogą spowodować zapłon.
- c) **Podczas użytkowania urządzenia zwrócić uwagę na to, aby dzieci i inne osoby postronne znajdowały się w bezpiecznej odległości.** Odwrócenie uwagi może spowodować utratę kontroli nad narzędziem.

2) Bezpieczeństwo elektryczne

- a) **Wtyczka elektronarzędzia musi pasować do gniazda. Nie wolno zmieniać wtyczki w jakikolwiek sposób. Nie wolno używać wtyków adapterowych w przypadku elektronarzędzi z uziemieniem ochronnym.** Niezmienione wtyczki i pasujące gniazda zmniejszają ryzyko porażenia prądem.
- b) **Należy unikać kontaktu z uziemionymi powierzchniami jak rury, grzejniki, piece i lodówki.** Ryzyko porażenia prądem jest większe, gdy ciało użytkownika jest uziemione.
- c) **Urządzenie należy zabezpieczyć przed deszczem i wilgocią.** Przedostanie się wody do elektronarzędzia podwyższa ryzyko porażenia prądem.
- d) **Nigdy nie należy używać przewodu do innych czynności. Nigdy nie należy nosić elektronarzędzia, trzymając je za przewód, ani używać przewodu do zawieszania urządzenia; nie wolno też wyciągać wtyczki z gniazdka pociągając za przewód. Przewód należy chronić przed wysokimi temperaturami, należy go trzymać z dala od oleju, ostrych krawędzi lub ruchomych części urządzenia.** Uszkodzone lub splątane przewody zwiększają ryzyko porażenia prądem.
- e) **W przypadku pracy elektronarzędziem pod gołym niebem, należy używać przewodu przedłużającego, dostosowanego również do zastosowań zewnętrznych.** Użycie właściwego przedłużacza (dostosowanego do pracy na zewnątrz) zmniejsza ryzyko porażenia prądem.
- f) **Jeżeli nie da się uniknąć zastosowania elektronarzędzia w wilgotnym otoczeniu, należy użyć wyłącznika ochronnego różnicowo-prądowego.** Zastosowanie wyłącznika ochronnego różnicowo-prądowego zmniejsza ryzyko porażenia prądem.

3) Bezpieczeństwo osób

a) **Podczas pracy z elektronarzędziem należy zachować ostrożność, każdą czynność wykonywać uważnie i z rozwagą. Nie należy używać elektronarzędzia, gdy jest się zmęczonym lub będąc pod wpływem narkotyków, alkoholu lub leków.** Moment nieuwagi przy użyciu elektronarzędzia może stać się przyczyną poważnych urazów ciała.

b) **Należy nosić osobiste wyposażenie ochronne i zawsze okulary ochronne.** Noszenie osobistego wyposażenia ochronnego – maski przeciwpyłowej, obuwia z podszewkami przeciwpoślizgowymi, kasku ochronnego lub środków ochrony słuchu (w zależności od rodzaju i zastosowania elektronarzędzia) – zmniejsza ryzyko obrażeń ciała.

c) **Należy unikać niezamierzonego uruchomienia narzędzia. Przed włożeniem wtyczki do gniazdka i/lub podłączeniem do akumulatora, a także przed podniesieniem lub przeniesieniem elektronarzędzia, należy upewnić się, że elektronarzędzie jest wyłączone.** Trzymanie palca na wyłączniku podczas przenoszenia elektronarzędzia lub podłączenie do prądu włączonego narzędzia, może stać się przyczyną wypadków.

d) **Przed włączeniem elektronarzędzia, należy usunąć narzędzia nastawcze lub klucze.** Narzędzie lub klucz, znajdujący się w ruchomych częściach urządzenia mogą doprowadzić do obrażeń ciała.

e) **Należy unikać nienaturalnych pozycji przy pracy. Należy dbać o stabilną pozycję przy pracy i zachowanie równowagi.** W ten sposób możliwa będzie lepsza kontrola elektronarzędzia w nieprzewidywalnych sytuacjach.

f) **Należy nosić odpowiednie ubranie. Nie należy nosić luźnego ubrania ani biżuterii. Włosy, ubranie i rękawice należy trzymać z daleka od ruchomych części.** Luźne ubranie, biżuteria lub długie włosy mogą zostać wciągnięte przez ruchome części.

g) **Jeżeli istnieje możliwość zamontowania urządzeń odsysających i wychwytyjących pył, należy upewnić się, że są one podłączone i będą prawidłowo użyte.** Użycie urządzenia odsysającego pył może zmniejszyć zagrożenie pyłami.

4) Prawidłowa obsługa i eksploatacja elektronarzędzi

a) **Nie należy przeciążać urządzenia. Do pracy używać należy elektronarzędzia, które są do tego przewidziane.** Odpowiednio dobranym elektronarzędziem pracuje się w danym zakresie wydajności lepiej i bezpieczniej.

b) **Nie należy używać elektronarzędzia, którego włącznik/wyłącznik jest uszkodzony.** Elektronarzędzie, którego nie można włączyć lub wyłączyć jest niebezpieczne i musi zostać naprawione.

c) **Przed regulacją urządzenia, wymianą osprzętu lub po zaprzestaniu pracy narzędziem, należy wyciągnąć wtyczkę z gniazda i/lub usunąć akumulator.** Ten środek ostrożności zapobiega niezamierzonemu włączeniu się elektronarzędzia.

d) **Nieużywane elektronarzędzia należy przechowywać w miejscu niedostępnym dla dzieci. Nie należy udostępniać narzędzia osobom, które go nie znają lub nie przeczytały niniejszych przepisów.** Używane przez niedoświadczonych osoby elektronarzędzia są niebezpieczne.

e) **Konieczna jest należyta konserwacja elektronarzędzia. Należy kontrolować, czy ruchome części urządzenia działają bez zarzutu i nie są zablokowane, czy części nie są pęknięte lub uszkodzone w taki sposób, który miałby wpływ na prawidłowe działanie elektronarzędzia. Uszkodzone części należy przed użyciem urządzenia oddać do naprawy.** Wiele wypadków spowodowanych jest przez niewłaściwą konserwację elektronarzędzi.

f) Należy stale dbać o ostrość i czystość narzędzi tnących. O wiele rzadziej dochodzi do zakleszczenia się narzędzia tnącego, jeżeli jest ono starannie utrzymane. Zadbane narzędzia łatwiej się też prowadzi.

g) Elektronarzędzia, osprzęt, narzędzia pomocnicze itd. należy używać zgodnie z niniejszymi zaleceniami. Uwzględnić należy przy tym warunki i rodzaj wykonywanej pracy. Niezgodne z przeznaczeniem użycie elektronarzędzia może doprowadzić do niebezpiecznych sytuacji.

5) Serwis

a) Naprawę elektronarzędzia należy zlecić jedynie wykwalifikowanemu fachowcowi i przy użyciu oryginalnych części zamiennych. To gwarantuje, że bezpieczeństwo urządzenia zostanie zachowane.

Wskazówki dotyczące bezpieczeństwa pracy ukończeniowej do paneli

- ▶ **W zakres dostawy elektronarzędzia wchodzi tabliczka ostrzegawcza z napisem w języku niemieckim (na schemacie urządzenia znajdującym się na stronie graficznej oznaczona jest ona numerem 28). Zaleca się jeszcze przed wprowadzeniem urządzenia do eksploatacji zakleić niemiecki tekst tabliczki wchodzącą w zakres dostawy etykietą w języku polskim.**



- ▶ **Należy dbać o czytelność tabliczek ostrzegawczych, znajdujących się na elektronarzędziu.**

- ▶ **Nie wolno w żadnym wypadku stawać na elektronarzędziu.** W przypadku przewrócenia się elektronarzędzia lub niezamierzonego kontaktu z tarczą pilarską może dojść do poważnych obrażeń.
- ▶ **Należy upewnić się, czy ostona funkcjonuje prawidłowo i czy może się swobodnie poruszać.** W żadnym wypadku nie wolno blokować ostony w położeniu otwartym.
- ▶ **Nie usuwać nigdy ścinów, wiórów itp. z obszaru pracy piły podczas gdy jest ona włączona.** Zawsze ustawić najpierw głowicę w pozycji spoczynku i wyłączyć elektronarzędzie.
- ▶ **Przed przyłożeniem elektronarzędzia do przedmiotu obrabianego należy je uruchomić.** W przeciwnym wypadku tarcza pilarska może zakleszczyć się w przedmiocie obrabianym i spowodować odrzut.
- ▶ **Uchwyty muszą być zawsze suche, czyste oraz nie zanieczyszczone olejem lub smarem.** Zatłuszczone, zanieczyszczone olejem uchwyty są śliskie i powodują utratę kontroli nad narzędziem.
- ▶ **Przed użyciem elektronarzędzia usunąć z płaszczyzny roboczej, oprócz przedmiotu obrabianego, wszystkie narzędzia nastawcze, wióry itp.** Małe kawałki drewna lub inne przedmioty, które zetkną się z obracającą się tarczą pilarską, mogą zostać odrzucone z dużą prędkością w kierunku osoby obsługującej.
- ▶ **Podłogę należy regularnie oczyszczać z wiórów drewnianych i resztek obrabianego materiału.** Istnieje niebezpieczeństwo poślizgnięcia się lub potknięcia.
- ▶ **Element obrabiany należy zawsze unieruchomić. Nie obrabiać przedmiotów, które są za małe aby je można było unieruchomić.** W innym wypadku odstęp między ręką obsługującą a obracającą się tarczą pilarską będzie za mały.
- ▶ **Elektronarzędzie należy stosować wyłącznie do materiałów, które zostały podane w rozdziale dotyczącym użytkowania zgodnego z przeznaczeniem.** W przeciwnym wypadku elektronarzędzie może ulec przeciążeniu.

- ▶ **W przypadku zakleszczenia się tarczy pilarskiej w materiale należy wyłączyć elektronarzędzie i mocno przytrzymać obrabiany przedmiot aż do całkowitego zatrzymania się tarczy. Aby uniknąć zjawiska odrzutu, obrabiany przedmiot można poruszyć dopiero po całkowitym zatrzymaniu się biegu tarczy.** Przed ponownym uruchomieniem elektronarzędzia należy skontrolować usunąć przyczynę zakleszczenia się tarczy.
- ▶ **Nie należy używać tępych lub uszkodzonych tarcz pilarskich.** Tarcze tnące z tępymi lub niewłaściwie ustawionymi zębami powodują – przez zbyt wąski rżaz – zwiększone tarcie, zaklinowanie się tarczy w materiale i odrzut.
- ▶ **Należy zawsze stosować tarcze pilarskie o właściwych rozmiarach zewnętrznych i o odpowiednim otworze mocowania tarczy (np. w kształcie gwiazdy lub okrągłym).** Tarcze tnące, które nie odpowiadają danemu typowi pilarki, nie zapewniają dokładnego ruchu obrotowego i prowadzą do utraty kontroli nad elektronarzędziem.
- ▶ **Nie używać tarcz pilarskich z wysokostopowej stali szybko tnącej HSS.** Tarcze z tej stali mogą łatwo się złamać.
- ▶ **Nie dotykać tarczy pilarskiej po zakończeniu cięcia, zanim tarcza się nie ochłodzi.** Tarcza rozgrzewa się bardzo podczas cięcia.
- ▶ **Nie używać nigdy narzędzia bez podkładki. Uszkodzoną podkładkę należy wymienić.** Podczas pracy z uszkodzoną podkładką istnieje niebezpieczeństwo zranienia tarczą.
- ▶ **Należy regularnie kontrolować przewód, a w razie jego uszkodzenia należy zlecić jego naprawę w autoryzowanym serwisie elektronarzędzie firmy Bosch. Uszkodzone przedłużacze należy wymienić na nowe.** Tylko w ten sposób zagwarantowane zostanie zachowanie bezpieczeństwa elektronarzędzia.
- ▶ **Nie używane elektronarzędzie należy przechowywać w bezpiecznym miejscu. Miejsce przechowywania musi być suche i zamknięte na klucz.** Tylko w ten sposób można zagwarantować, że elektronarzędzie nie zostanie uszkodzone lub że nie dostanie się w ręce niedoświadczonych osób.
- ▶ **Nie wolno kierować wiązki laserowej w stronę osób i zwierząt, nie wolno również samemu wpatrywać się w wiązkę.** Niniejsze elektronarzędzie emituje promieniowanie laserowe klasy 2 zgodnie z EN 60825-1. Można w ten sposób spowodować czyjeś oślepienie.
- ▶ **Nie zamieniać wbudowanego lasera na laser innego typu.** Laser nie pasujący do niniejszego elektronarzędzia może być źródłem zagrożenia dla osób.
- ▶ **Należy zabezpieczyć obrabiany przedmiot.** Zamocowanie obrabianego przedmiotu w urządzeniu mocującym lub imadle jest bezpieczniejsze niż trzymanie go w ręku.
- ▶ **Nie należy pozostawiać bez nadzoru narzędzia, zanim się ono całkowicie nie zatrzyma.** Poruszające się siłą inercji narzędzia robocze mogą spowodować obrażenia.
- ▶ **Nie wolno używać elektronarzędzia z uszkodzonym przewodem. Nie należy dotykać uszkodzonego przewodu; w przypadku uszkodzenia przewodu podczas pracy, należy wyciągnąć wtyczkę z gniazda.** Uszkodzone przewody podwyższają ryzyko porażenia prądem.

Symbole

Następujące symbole mogą być ważne podczas użytkowania elektronarzędzia. Proszę zapamiętać te symbole i ich znaczenia. Właściwa interpretacja symboli ułatwi użytkownikowi lepsze i bezpieczniejsze użytkowanie urządzenia.

Symbol	Znaczenie
	<ul style="list-style-type: none"> ▶ Promieniowanie laserowe Nie wpatrywać się w wiązkę Urządzenie laserowe klasy 2
	<ul style="list-style-type: none"> ▶ Należy stosować okulary ochronne.
	<ul style="list-style-type: none"> ▶ Należy stosować środki ochrony słuchu. Wpływ hałasu może spowodować utratę słuchu.
	<ul style="list-style-type: none"> ▶ Należy stosować maskę przeciwpyłową.
	<ul style="list-style-type: none"> ▶ Trzymać dłonie z dala od obszaru pracy piły podczas gdy jest ona włączona. Zetknięcie się z obracającą się tarczą piły oznacza niebezpieczeństwo zranienia.
	<ul style="list-style-type: none"> ▶ Niebezpieczna strefa! W miarę możliwości nie zbliżać do tej strefy rąk, palców czy ramion.
	<p>Należy zwrócić uwagę na wymiary tarczy pilarskiej. Średnica otworu musi pasować bez luzu do wrzeciona. Nie należy stosować adapterów, złączek lub zwęzek.</p>
	<p>Tylko dla państw należących do UE: Nie należy wyrzucać elektronarzędzi do odpadów domowych! Zgodnie z europejską wytyczną 2002/96/WE o starych, zużytych narzędziach elektrycznych i elektronicznych i jej stosowania w prawie krajowym, wyeliminowane, niezdatne do użycia elektronarzędzia należy zbierać osobno i doprowadzić do ponownego użytkowania zgodnego z zasadami ochrony środowiska.</p>

Opis urządzenia i jego zastosowania



Należy przeczytać wszystkie wskazówki i przepisy. Błędy w przestrzeganiu poniższych wskazówek mogą spowodować porażenie prądem, pożar i/lub ciężkie obrażenia ciała.

Użycie zgodne z przeznaczeniem

Elektronarzędzie jest urządzeniem stacjonarnym, przeznaczonym do wzdłużnego i poprzecznego cięcia drewna, płyt wiórowych i płyt pilśniowych po linii prostej. Możliwe jest przy tym cięcie pod kątem – w poziomie od -50° do $+58^\circ$, w pionie od 0° do 45° . Możliwe jest też cięcie aluminium i metali lekkich, jednakże konieczne jest użycie odpowiednich tarcz.

Przedstawione graficznie komponenty

Numeracja przedstawionych graficznie komponentów odnosi się do rysunku elektronarzędzia na stronie graficznej.

- 1 Przyciągarka
- 2 Uchwyt transportowy
- 3 Osłona
- 4 Włącznik/wyłącznik
- 5 Uchwyt
- 6 Osłona wahliwa (dolna)
- 7 Rolka ślizgowa
- 8 Stół pilarski
- 9 Skala dla kątów uciosu (poziom)
- 10 Podkładka
- 11 Gałka nastawcza dla dowolnych kątów uciosu (poziom)
- 12 Dźwignia wstępnego ustawiania kątów uciosu (poziom)
- 13 Wskaźnik kąta cięcia (poziom)
- 14 Nacięcia dla standardowych kątów uciosu
- 15 Otwory montażu
- 16 Otwory ścisku stolarskiego
- 17 Pałąk przedłużający*
- 18 Ogranicznik cięcia
- 19 Skala dla kątów uciosu (pion)
- 20 Wskaźnik kąta cięcia (pion)
- 21 Uchwyt mocujący dla dowolnych kątów uciosu (pion)
- 22 Wyrzut wiórowy
- 23 Ogranicznik głębokości
- 24 Śruba z gniazdem 6-kt (6 mm) szyny oporowej
- 25 Śruba mocująca przyciągarki
- 26 Klucz imbusowy (6 mm)/Wkrętak krzyżowy
- 27 Zabezpieczenie transportowe
- 28 Tabliczka ostrzegawcza lasera
- 29 Przycisk oznakowania linii cięcia („Laser“)
- 30 Przycisk oświetlenia („Light“)
- 31 Zabezpieczenie przed wywróceniem się
- 32 Przeciwnakrętka zabezpieczenia przed wywróceniem się
- 33 Pałąk zabezpieczenia przed wywróceniem się
- 34 Worek na pył
- 35 Dźwignia blokująca
- 36 Śruba z gniazdem krzyżowym (mocowanie osłony wahliwej)
- 37 Blokada wrzeciona
- 38 Śruba z gniazdem 6-kt (6 mm) do zamocowania tarczy pilarskiej
- 39 Podkładka mocująca
- 40 Tarcza pilarska
- 41 Wewnętrzny kołnierz mocujący
- 42 Ścisk stolarski
- 43 Nakrętka motylkowa
- 44 Pręt gwintowany
- 45 Oświetlenie
- 46 Laser
- 47 Dźwignia ogranicznika głębokości
- 48 Śruby podkładki
- 49 Przykrywka gumowa

- 50 Śruba nastawcza do pozycjonowania lasera (równoległość)
- 51 Śruba nastawcza do pozycjonowania lasera (skupienie)
- 52 Śruby do osłony lasera
- 53 Osłona lasera
- 54 Śruba nastawcza do pozycjonowania lasera (odchylenia boczne)
- 55 Śruba dla wskaźnika kąta cięcia (poziom)
- 56 Śruba dla wskaźnika kąta cięcia (pion)
- 57 Śruba z gniazdem 6-kt (3 mm) dla standardowych kątów cięć 0° (pion)
- 58 Śruba z gniazdem 6-kt (3 mm) dla standardowych kątów cięć 45° (pion)
- 59 Zagłębienia

***Przedstawiony na rysunkach lub opisany w instrukcji użytkownika osprzęt nie wchodzi w skład wyposażenia standardowego. Kompletny asortyment wyposażenia dodatkowego można znaleźć w naszym katalogu osprzętu.**

Dane techniczne

Piła do cięcia paneli		GCM 8 S Professional
Numer katalogowy		3 601 L16 0..
Moc znamionowa	W	1400
Prędkość obrotowa bez obciążenia	min ⁻¹	5000
Typ lasera	nm	650
	mW	< 1
Klasa lasera		2
Ciężar odpowiednio do EPTA-Procedure 01/2003	kg	15
Klasa ochrony		□/II
Dopuszczalne rozmiary przedmiotu przeznaczonego do obróbki (maks./min.) sprawdź na stronie 262.		
Podczas włączania urządzenia dochodzi do krótkotrwałych spadków napięcia. W przypadku niekorzystnych warunków sieciowych może dojść do zakłóceń pracy innych urządzeń. W przypadku impedancji źródła zasilania mniejszej niż 0,24 omów, nie należy się liczyć z żadnymi zakłóceniami.		
Dane aktualne są dla napięcia znamionowego [U] 230 V. Przy napięciach odbiegających od powyższego i w przypadku modeli specyficznych dla danego kraju dane te mogą się różnić.		
Należy zwracać uwagę na numer katalogowy na tabliczce znamionowej nabytego elektronarzędzia. Nazwy handlowe poszczególnych elektronarzędzi mogą się różnić.		

Wymiary odpowiednich tarcz pilarskich

Średnica tarczy pilarskiej	mm	210–216
Grubość tarczy	mm	1,5–2,8
Średnica otworu	mm	30

Informacja na temat hałasu i wibracji

Wartości pomiarowe hałasu określono zgodnie z normą EN 61029.

Określony wg skali A poziom hałasu emitowanego przez urządzenie wynosi standardowo: poziom ciśnienia akustycznego 98 dB(A); poziom mocy akustycznej 111 dB(A). Niepewność pomiaru K=3 dB.

Stosować środki ochrony słuchu!

Wartości łączne drgań (suma wektorowa dla trzech składowych kierunkowych) wyznaczone zgodnie z normą EN 61029 wynoszą: wartość emisji drgań $a_h < 2,5 \text{ m/s}^2$, błąd pomiaru $K = 1,5 \text{ m/s}^2$.

Podany w niniejszej instrukcji poziom drgań pomierzony został zgodnie z określoną przez normę EN 61029 procedurą pomiarową i może zostać użyty do porównywania elektronarzędzi. Można go też użyć do wstępnej oceny ekspozycji na drgania.

Podany poziom drgań jest reprezentatywny dla podstawowych zastosowań elektronarzędzia. Jeżeli elektronarzędzie użyte zostanie do innych zastosowań lub z innymi narzędziami roboczymi, a także jeśli nie będzie wystarczająco konserwowane, poziom drgań może odbiegać od podanego. Podane powyżej przyczyny mogą spowodować podwyższenie ekspozycji na drgania podczas całego czasu pracy.

Aby dokładnie ocenić ekspozycję na drgania, trzeba wziąć pod uwagę także okresy, gdy urządzenie jest wyłączone, lub gdy jest wprawdzie włączone, ale nie jest używane do pracy. W ten sposób łączna (obliczana na pełny wymiar czasu pracy) ekspozycja na drgania może okazać się znacznie niższa.

Należy wprowadzić dodatkowe środki bezpieczeństwa, mające na celu ochronę operatora przed skutkami ekspozycji na drgania, np.: konserwacja elektronarzędzia i narzędzi roboczych, zabezpieczenie odpowiedniej temperatury rąk, ustalenie kolejności operacji roboczych.

Deklaracja zgodności

Oświadczamy z pełną odpowiedzialnością, że produkt, przedstawiony w „Dane techniczne”, odpowiada wymaganiom następujących norm i dokumentów normatywnych: EN 61029, EN 60825-1 – zgodnie z wymaganiami dyrektyw: 2004/108/EU, 2006/42/EU.

Dokumentacja techniczna:
Robert Bosch GmbH, Dept. PT/ESC,
D-70745 Leinfelden-Echterdingen

Dr. Egbert Schneider Senior Vice President Engineering	Dr. Eckerhard Strötgen Head of Product Certification
--	--

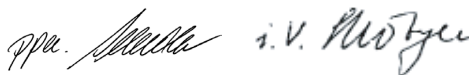

Robert Bosch GmbH, Power Tools Division
D-70745 Leinfelden-Echterdingen
Leinfelden, 13.01.2010

Montaż

- ▶ **Należy unikać niezamierzonego uruchomienia narzędzia. Podczas montażu oraz podczas innych prac przy elektronarzędziu wtyczka urządzenia nie może być podłączona do zasilania.**

Zakres dostawy

Przed pierwszym uruchomieniem elektronarzędzia sprawdzić, czy wszystkie niżej wymienione części zostały dostarczone:

- Piła do cięcia paneli z wstępnie zamontowaną tarczą pilarską
- Worek na pył **34**
- Ścisk stolarski **42**
- Klucz imbusowy/Wkrętak krzyżowy **26**

Wskazówka: Skontrolować elektronarzędzie pod kątem ewentualnych uszkodzeń. Przed dalszym użytkowaniem elektronarzędzie sprawdzić dokładnie systemy kontrolne i zabezpieczające lub lekko uszkodzone części pod kątem ich bezbłędnego i zgodnego z przeznaczeniem funkcjonowania.

Sprawdzić, czy ruchome części funkcjonują bezbłędnie i czy się nie zakleszczają oraz czy któreś części nie są uszkodzone. Wszystkie części muszą być prawidłowo zamontowane oraz spełniać wszystkie warunki niezbędne do bezbłędnej funkcjonalności.

Naprawę lub wymianę uszkodzonych systemów kontrolnych i zabezpieczających oraz uszkodzonych części należy zlecić autoryzowanej jednostce serwisowej.

Montaż stacjonarny lub ustawienie bez montażu

- ▶ **Dla zagwarantowania bezpiecznej obsługi, należy przed użyciem przymocować elektronarzędzie do równej i stabilnej powierzchni pracy (np. ławy roboczej).**

Montaż na płaszczyźnie roboczej (zob. rys. A1 – A2)

- Przymocować elektronarzędzie odpowiednimi śrubami do płaszczyzny roboczej. Otwory na śruby **15**.

lub

- Za pomocą dostępnych w handlu ścisków stolarskich przymocować elektronarzędzie za noży do płaszczyzny roboczej.

Montaż na stole roboczym firmy Bosch

Dzięki stopkom przestawianym na wysokość stoły robocze do ukończonej GTA, wyprodukowane przez firmę Bosch zapewniają pewne zamocowanie elektronarzędzia na każdym podłożu. Błaty stołu zapewniają optymalne podparcie dłuższych elementów.

- ▶ **Zapoznać się ze wszystkimi instrukcjami oraz wskazówkami bezpieczeństwa dołączonymi do stołu.** Błędy w przestrzeganiu tych wskazówek i instrukcji mogą spowodować porażenie prądem, pożar i/lub ciężkie obrażenia ciała.
- ▶ **Zmontować prawidłowo stół przed zamontowaniem do niego elektronarzędzia.** Bezbłędne zmontowanie stołu zapobiega jego zawałeniu się.
- Zamocować elektronarzędzie na stole roboczym w pozycji transportowej.

Ustawienie elektronarzędzia bez jego zamocowania (nie zaleca się!) (zob. rys. B)

Jeżeli w wyjątkowych przypadkach nie byłoby możliwości przymocowania elektronarzędzia do płaskiej i stabilnej płaszczyzny roboczej, można ustawić narzędzie tymczasowo z zabezpieczeniem przed wywróceniem się.

- ▶ **Bez zabezpieczenia przed wywróceniem się elektronarzędzie stoi niepewnie i może się przewrócić, zwłaszcza podczas cięcia pod maksymalnym kątem.**
 - Wyciągnąć pałąk zabezpieczenia przed wywróceniem się **33** do oporu do przodu.
 - Wkręcić lub wykręcić zabezpieczenie przed wywróceniem się **31** do takiego stopnia, aby elektronarzędzie stało prosto i stabilnie na płaszczyźnie roboczej. Zablokować tę pozycję przeciwnąkrętką zabezpieczenia przed wywróceniem się **32**.

Odsysanie pyłów/wiórów

Pyły niektórych materiałów, na przykład powłok malarskich z zawartością ołowiu, niektórych gatunków drewna, minerałów lub niektórych rodzajów metalu, mogą stanowić zagrożenie dla zdrowia. Bezpośredni kontakt fizyczny z pyłami lub przedostanie się ich do płuc może wywołać reakcje alergiczne i/lub choroby układu oddechowego operatora lub osób znajdujących się w pobliżu.

Niektóre rodzaje pyłów, np. dębiny lub buczyny uważane są za rakotwórcze, szczególnie w połączeniu z substancjami do obróbki drewna (chromiany, impregnaty do drewna). Materiały, zawierające azbest mogą być obrabiane jedynie przez odpowiednio przeszkolony personel.

- Należy zawsze stosować odsysanie pyłu.
- Należy zawsze dbać o dobrą wentylację stanowiska pracy.
- Zaleca się noszenie maski przeciwpyłowej z pochłaniaczem klasy P2.

Należy stosować się do aktualnie obowiązujących w danym kraju przepisów, regulujących zasady obchodzenia się z materiałami przeznaczonymi do obróbki.

- ▶ **Należy unikać gromadzenia się pyłu na stanowisku pracy.** Pyły mogą się z łatwością zapalić.

System odsysania pyłu i wiórów może się zablokować pyłem, wiórami lub kawałkami obrabianego materiału.

- Wyłączyć elektronarzędzie i wyjąć wtyczkę sieciową z gniazda.
- Odczekać, aby tarcza pilarska całkowicie się zatrzymała.
- Znaleźć przyczynę blokady i usunąć ją.

Odsysanie do worka (zob. rys. C)

Do odsysania wiórów należy używać worka na pył znajdującego się w wyposażeniu standardowym **34**.

- ▶ **Po każdym użyciu należy skontrolować i oczyścić worek na pył.**
- ▶ **Przed przystąpieniem do cięcia aluminium, należy uprzednio usunąć worek na pył, aby uniknąć zagrożenia pożarem.**
- Ścisnąć klamrę na worku na pył **34** i nałożyć worek na pył na wyrzut wiórów **22**. Klamra musi znajdować się w rowku wyrzutu wiórów.

Podczas piłowania worek na pył nie może się zetknąć z ruchomymi częściami urządzenia.

Opróżniać regularnie worek na pył.

Odsysanie zewnętrzne

Do wyrzutu wiórów **22** można też podłączyć rurę odkurzacza (Ø 36 mm).

- Połączyć rurę odkurzacza z króćcem wyrzutu wiórów **22**.

Odkurzacze musi być dostosowany do rodzaju obrabianego materiału.

Do odsysania szczególnie niebezpiecznych dla zdrowia pyłów rakotwórczych należy używać odkurzacza specjalnego.

Wymiana narzędzi (patrz szkic D1–D4)

- ▶ **Przed wszystkimi pracami przy elektronarzędziu należy wyciągnąć wtyczkę z gniazda.**
- ▶ **Podczas montażu tarczy pilarskiej używać rękawic ochronnych.** Przy kontakcie z tarczą pilarską istnieje niebezpieczeństwo zranienia.

Stosować należy wyłącznie tarcze, których maksymalnie dopuszczalna prędkość wyższa jest od prędkości obrotowej elektronarzędzia bez obciążenia.

Stosować należy wyłącznie tarcze tnące, których parametry są zgodne z podanymi w niniejszej instrukcji obsługi ulotce i zostały przetestowane zgodnie z wymaganiami normy EN 847-1 i odpowiednio oznakowane.

Stosować należy wyłącznie tarcze, które zostały polecane przez producenta elektronarzędzia i które są dostosowane do rodzaju materiału, przeznaczonego do obróbki.

Demontaż tarczy pilarskiej

- Przycisnąć dźwignię blokującą **35** i odchylić osłonę wahliwą **6** do oporu do tyłu.
- Poluzować śrubę **36** za pomocą dołączonego do zestawu wkrętaka krzyżowego **26** na tyle, aby można było odchylić do tyłu do oporu również mocowanie osłony wahliwej.
- Wykręcać śrubę z gniazdem 6-kątnym **38** za pomocą dołączonego do zestawu klucza imbusowego **26** wciskając jednocześnie blokadę wrzeczona **37** aż ulegnie ona zablokowaniu.
- Trzymając blokadę wrzeczona **37** wciśniętą, wykręcić śrubę **38** w kierunku zgodnym z ruchem wskazówek zegara (gwint lewy!).
- Zdjąć kołnierz mocujący **39**.
- Zdjąć tarczę pilarską **40**.

Montaż tarczy pilarskiej

W razie potrzeby oczyścić przed montażem wszystkie części, które mają być zamontowane.

- Nałożyć nową tarczę pilarską na wewnętrzny kołnierz mocujący **41**.
- ▶ **Podczas montażu należy zwrócić uwagę na to, by kierunek cięcia zębów (kierunek strzałki na tarczy pilarskiej) zgadzał się z kierunkiem strzałki na osłonie!**
- Nałożyć kołnierz mocujący **39** i śrubę **38**. Wcisnąć blokadę wrzeciona **37**, tak aby zaskoczyła ona w zapadce, a następnie dokręcić śrubę, obracając ją w kierunku przeciwnym do ruchu wskazówek zegara.
- Zamocować na powrót osłonę wahliwą **6** (dokręcić śrubę) **36**.
- Wcisnąć dźwignię blokującą **35** i przesunąć osłonę wahliwą **6** ponownie w dół.

Praca

- ▶ **Przed wszystkimi pracami przy elektro-narzędziu należy wyciągnąć wtyczkę z gniazda.**

Zabezpieczenie transportowe (zob. rys. E)

Zabezpieczenie transportowe **27** ułatwia obchodzenie się z elektronarzędziem podczas jego transportu.

Odbezpieczenie elektronarzędzia (pozycja pracy)

- Przesunąć głowicę narzędzia, trzymając za uchwyt **5** lekko do dołu, aby odciążyć zabezpieczenie transportowe **27**.
- Wysunąć zabezpieczenie transportowe **27** w całości na zewnątrz.
- Przesunąć powoli głowicę do góry.

Zabezpieczanie elektronarzędzia (pozycja transportowa)

- Jeżeli śruba mocująca **25** jest zaciągnięta, należy ją zwolnić. Przesunąć głowicę elektronarzędzia całkowicie do przodu i ponownie mocno dokręcić śrubę mocującą.

- Przenieść ogranicznik głębokości **23** całkowicie do góry. (zob. „Regulacja ogranicznika głębokości“, str. 263)
- Aby zablokować stół pilarski **8**, należy dokręcić gałkę nastawczą **11**.
- Wcisnąć dźwignię blokady **35** i przesunąć jednocześnie głowicę narzędzia do dołu, trzymając za uchwyt **5**.
- Przesunąć głowicę narzędzia do tego stopnia na dół, aby można było całkowicie wcisnąć do dołu zabezpieczenie transportowe **27**.

Przygotowanie pracy

Unieruchamianie przedmiotu obrabianego (zob. rys. F)

Aby zagwarantować optymalne bezpieczeństwo pracy, należy zawsze unieruchomić przedmiot obrabiany.

Nie obrabiać przedmiotów, które są za małe, aby można było je unieruchomić.

- Docisnąć mocno przedmiot obrabiany do ogranicznika cięcia **18**.
- Włożyć dołączony do zestawu ścisk stolarski **42** do jednego z przeznaczonych dla niego otworu **16**.
- Poluzować nakrętkę motylkową **43**, dopasować ścisk stolarski do przedmiotu obrabianego a następnie dokręcić nakrętkę motylkową.
- Unieruchomić przedmiot obrabiany obracając pręt gwintowanym **44**.

Ustawianie kąta uciosu

Aby zagwarantować precyzję cięć, należy po intensywnym użytkowaniu skontrolować i w razie potrzeby poprawić podstawowe ustawienia elektronarzędzia (zob. „Kontrola i wykonywanie ustawień podstawowych“, strona 266).

- ▶ **Dokręcić zawsze mocno gałkę nastawczą **11** przed rozpoczęciem cięcia.** W innym przypadku tarcza pilarska mogłaby się zaklinować w przedmiocie obrabianym.

Ustawianie kątów uciosu (zob. rys. G)

Kąt uciosu w poziomie może zostać ustawiony w zakresie od 50° (lewa strona) do 58° (prawa strona).

- Poluzować gałkę nastawczą **11**, jeżeli była dokręcona.
- Pociągnąć dźwignię **12** i przekręcić stół **8** aż wskaźnik kąta cięcia **13** pokaże żądany kąt cięcia.
- Dokręcić na powrót gałkę nastawczą **11**.

Do szybkiego i precyzyjnego ustawiania często używanych kątów uciosu przewidziano na stole pilarskim wgłębienia **14** ułatwiające ustawianie:

lewa strona	prawa strona
0°	
15°; 22,5°; 30°; 45°	15°; 22,5°; 30°; 45°

- Poluzować gałkę nastawczą **11**, jeżeli była dokręcona.
- Pociągnąć dźwignię **12** i obrócić stół pilarski **8** do żądanego zagłębienia w prawo lub w lewo.
- Puścić dźwignię. Dźwignia musi słyszalnie zaskoczyć w zagłębienie.

Ustawianie pionowych kątów uciosu (zob. rys. H)

Pionowy kąt uciosu może zostać ustawiony w zakresie od 0° do 45°.

- Poluzować uchwyt mocujący **21**.
- Przesunąć głowicę, trzymając za uchwyt **5** aż wskaźnik kąta cięcia **20** pokaże żądany kąt cięcia.
- Przytrzymując głowicę w tej pozycji, dokręcić uchwyt mocujący **21**.

Do szybkiego i precyzyjnego ustawiania standardowych kątów cięcia 0° i 45°

umieszczono na obudowie odboje końcowe.

- W tym celu przesunąć głowicę, trzymając za uchwyt **5**, aż do oporu w prawo (0°) lub do oporu w lewo (45°).

Uruchamianie

- ▶ **Należy zwrócić uwagę na napięcie sieci! Napięcie źródła prądu musi zgadzać się z danymi na tabliczce znamionowej elektronarzędzia. Elektronarzędzia przeznaczone do pracy pod napięciem 230 V można przyłączać również do sieci 220 V.**

Uruchomienie (zob. rys. I)

- W celu **uruchomienia** przesunąć włącznik/wyłącznik **4** w kierunku uchwytu **5**.

Wskazówka: Ze względów bezpieczeństwa włącznik/wyłącznik **4** nie może zostać zablokowany do pracy ciągłej. Przez cały czas obróbki musi być wciśnięty przez obsługującego.

Tylko przez naciskanie na dźwignię blokady **35** można przesunąć głowicę narzędzia do dołu.

- Dlatego też aby rozpocząć **piłowanie** należy oprócz przesunięcia włącznika/wyłącznika nacisnąć jednocześnie na dźwignię blokady **35**.

Wyłączenie

- W celu **wyłączenia** należy puścić włącznik/wyłącznik **4**.

Wskazówki dotyczące pracy

Ogólne wskazówki dotyczące piłowania

- ▶ **Podczas każdego cięcia upewnij się najpierw, czy tarcza pilarska nie styka się z ogranicznikiem cięcia, ściskami stolarskimi czy też z innymi częściami urządzenia. Usunąć ewentualnie zamocowane pomocnicze ograniczniki lub odpowiednio je dopasować.**

Tarcze tnące należy chronić przed upadkiem i udarami. Nie należy poddawać tarcz działaniu sił bocznych.

Nie piłować skrzywionych przedmiotów.

Przedmiot obrabiany musi równo przylegać do ogranicznika cięcia.

Długie przedmioty obrabiane muszą być podparte na całej swej długości. Aby dodatkowo poszerzyć stół można zamontować zarówno z lewej jak i z prawej strony elektronarzędzia pałąk przedłużający **17** (osprzęt).

Oświetlenie zakresu pracy (zob. rys. J)

Bezpośredni zakres pracy musi być w wystarczającym stopniu oświetlony.

- Włączyć w tym celu oświetlenie **45** włącznikiem **30**.

Oznakowanie linii cięcia (zob. rys. K)

Wiązka laserowa wskazuje linię cięcia tarczą pilarskiej. W ten sposób można dokładnie ustawić przedmiot obrabiany bez potrzeby otwierania osłony.

- Włączyć w tym celu wiązkę laserową przyciskiem **29**.
- Zaznaczyć linię cięcia w przedmiocie obrabianym z prawej strony wiązki laserowej.

Wskazówka: Sprawdzić przed rozpoczęciem piłowania, czy linia cięcia jest prawidłowo pokazywana (zob. „Wyregulowanie lasera“, strona 266). Wiązka laserowa może się przestawić z powodu wibracji podczas intensywnego użytkowania elektronarzędzia.

Pozycja operatora (zob. rys. L)

- ▶ **Nie należy ustawiać się w jednej linii z tarczą z przodu elektronarzędzia. Należy stać zawsze w pozycji lekko przesuniętej w bok.** W ten sposób ciało jest poza zasięgiem ewentualnego odrzutu.
- Zachować bezpieczną odległość rąk, palców i ramion od obracającej się tarczy pilarskiej.
- Nie krzyżować ramion przed głowicą urządzenia.

Dopuszczalne rozmiary przedmiotu przeznaczonego do obróbki

Maksymalna wielkość materiału:

Kąt uciosu		wysokość x szerokość [mm]
poziom	pion	
90°	90°	60 x 270
45°	90°	60 x 190
90°	45°	42 x 270

Minimalna wielkość materiału:

(= wszystkie elementy, które mogą zostać przymocowane za pomocą załączonego w dostawie ścisku stolarskiego **42** z lewej lub prawej strony tarczy pilarskiej): 185 x 40 mm (wysokość x szerokość)

maks. głębokość cięcia (90°/90°): 60 mm

Wymiana podkładek (zob. rys. M)

Czerwone podkładki **10** mogą się zużyć po dłuższym użytkowaniu elektronarzędzia.

Należy wymienić uszkodzone podkładki.

- Ustawić elektronarzędzie w pozycji roboczej.
- Wykręcić śruby **48** za pomocą dołączonego do zestawu wkrętaka krzyżowego i wyjąć zużyte podkładki.
- Nałożyć nową prawą podkładkę.
- Przykręcić podkładkę śrubami **48** umieszczając ją jak najbardziej wysuniętą na prawo, tak aby tarcza pilarska na całej długości posuwu nie zetknęła się z podkładką.
- Powtórzyć kroki montażu analogicznie dla lewej podkładki.

Piłowanie

Cięcie bez ciągnięcia (przycinanie) (zob. rys. O)

- W celu cięcia bez posuwu (małe przedmioty) poluzować śrubę mocującą **25**, jeżeli była dokręcona. Przesunąć głowicę do oporu w kierunku ogranicznika cięcia **18** i dokręcić ponownie śrubę **25**.
- Unieruchomić przedmiot obrabiany uwzględniając jego wymiary.
- Ustawić żądany kąt cięcia.
- Włączyć elektronarzędzie.
- Przycisnąć dźwignię blokującą **35** i, trzymając za uchwyt **5**, przesunąć głowicę powoli do dołu.
- Przepiłować przedmiot obrabiany z równomiernym posuwem.
- Wyłączyć elektronarzędzie i odczekać aż tarcza pilarska zatrzyma się całkowicie.
- Przesunąć głowicę powoli do góry.

Cięcie z ciągnięciem

- W celu cięcia z pomocą przyciągarki **1** (szerokie przedmioty obrabiane) poluzować śrubę mocującą **25**, jeżeli była dokręcona.
- Unieruchomić przedmiot obrabiany uwzględniając jego wymiary.
- Ustawić żądany kąt cięcia.
- Odciągnąć głowicę na taką odległość od ogranicznika cięcia **18**, aż tarcza pilarska znajdzie się przed przedmiotem obrabianym.
- Włączyć elektronarzędzie.
- Przycisnąć dźwignię blokującą **35** i, trzymając za uchwyt **5**, przesunąć głowicę powoli do dołu.
- Przycisnąć głowicę w kierunku ogranicznika cięcia **18** i przepiłować przedmiot obrabiany z równomiernym posuwem.
- Wyłączyć elektronarzędzie i odczekać aż tarcza pilarska zatrzyma się całkowicie.
- Przesunąć głowicę powoli do góry.

Regulacja ogranicznika głębokości (wcinanie rowków) (zob. rys. N)

W celu piłowania rowków należy przestawić ogranicznik głębokości.

- Obrócić do oporu dźwignię **47** w kierunku przeciwnym do ruchu wskazówek zegara (ok. 90°).
- Wykręcić ogranicznik głębokości **23** do góry w kierunku przeciwnym do ruchu wskazówek zegara.
- Przesunąć głowicę, trzymając za uchwyt **5**, do żądanej pozycji.
- Wkręcić ogranicznik głębokości w kierunku zgodnym z ruchem wskazówek zegara, aż koniec śruby dotknie dźwigni **47**.
- Przesunąć powoli głowicę do góry.
- Aby ponownie osiągnąć pełną głębokość cięcia, obrócić do oporu dźwignię **47** w kierunku zgodnym z ruchem wskazówek zegara.

Nietypowe przedmioty obrabiane

Przy piłowaniu wygiętych lub okrągłych przedmiotów należy je szczególnie starannie zabezpieczyć przed przesuwaniem się. Na linii cięcia nie może powstać szczelina między przedmiotem obrabianym, ogranicznikiem cięcia i stołem pilarskim.

W razie potrzeby należy wykonać specjalne uchwyty.

Cięcie listew profilowych (listwy przypodłogowe lub sufitowe)

Listwy profilowe można ciąć w dwojaki sposób:

- ustawione pionowo przy ograniczniku cięcia,
- ułożone płasko na stole pilarskim.

Ponadto, w zależności od szerokości listwy profilowej, można wykonywać cięcia z posuwem lub bez posuwu.

Wypróbować zawsze ustawiony kąt cięcia najpierw na resztkę listwy.

Listwy przypodłogowe

Poniższa tabela zawiera wskazówki dotyczące cięcia listw przypodłogowych.

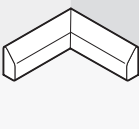
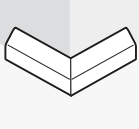
Ustawienia		pionowo przy ograniczniku cięcia		ułożone płasko na stole pilarskim		
pionowy kąt uciosu		0°		45°		
Listwa przypodłogowa		lewa strona	prawa strona	lewa strona	prawa strona	
	Krawędź wewnętrzna	poziomy kąt cięcia	45° z lewej strony	45° z prawej strony	0°	0°
	Ustalenie położenia przedmiotu obrabianego	Krawędź dolna na stole pilarskim	Krawędź dolna na stole pilarskim	Krawędź górna przy ograniczniku cięcia	Krawędź dolna przy ograniczniku cięcia	
	Obrobiony przedmiot znajduje się z lewej strony cięcia	... z prawej strony cięcia	... z lewej strony cięcia	... z lewej strony cięcia	
	Krawędź zewnętrzna	poziomy kąt cięcia	45° z prawej strony	45° z lewej strony	0°	0°
	Ustalenie położenia przedmiotu obrabianego	Krawędź dolna na stole pilarskim	Krawędź dolna na stole pilarskim	Krawędź dolna przy ograniczniku cięcia	Krawędź górna przy ograniczniku cięcia	
	Obrobiony przedmiot znajduje się z prawej strony cięcia	... z lewej strony cięcia	... z prawej strony cięcia	... z prawej strony cięcia	

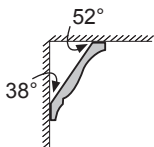
Listwy sufitowe (wg amerykańskich standardów)

Chcąc ciąć listwy sufitowe ułożone płasko na stole pilarskim, należy ustawić standardowe kąty cięcia 31,6° (poziom) i 33,9° (pion).

Poniższa tabela zawiera wskazówki dotyczące cięcia listew sufitowych.

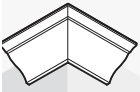
Ustawienia		pionowo przy ograniczniku cięcia		ułożone płasko na stole pilarskim	
		0°		33,9°	
pionowy kąt uciosu					
Listwa sufitowa		lewa strona	prawa strona	lewa strona	prawa strona
Krawędź wewnętrzna	poziomy kąt cięcia	45° z prawej strony	45° z lewej strony	31,6° z prawej strony	31,6° z lewej strony
	Ustalenie położenia przedmiotu obrabianego	Krawędź dolna przy ograniczniku cięcia	Krawędź dolna przy ograniczniku cięcia	Krawędź górna przy ograniczniku cięcia	Krawędź dolna przy ograniczniku cięcia
	Obrobiony przedmiot znajduje się z prawej strony cięcia	... z lewej strony cięcia	... z lewej strony cięcia	... z lewej strony cięcia
Krawędź zewnętrzna	poziomy kąt cięcia	45° z lewej strony	45° z prawej strony	31,6° z lewej strony	31,6° z prawej strony
	Ustalenie położenia przedmiotu obrabianego	Krawędź dolna przy ograniczniku cięcia	Krawędź dolna przy ograniczniku cięcia	Krawędź dolna przy ograniczniku cięcia	Krawędź górna przy ograniczniku cięcia
	Obrobiony przedmiot znajduje się z prawej strony cięcia	... z lewej strony cięcia	... z prawej strony cięcia	... z prawej strony cięcia

Kontrola i wykonywanie ustawień podstawowych

► Przed wszystkimi pracami przy elektro-narzędziu należy wyciągnąć wtyczkę z gniazda.

Aby zagwarantować precyzję cięcia, należy po intensywnym użytkowaniu skontrolować i w razie potrzeby poprawić podstawowe ustawienia elektronarzędzia.

Niezbędne jest do tego doświadczenie oraz odpowiednie specjalistyczne narzędzia.

Autoryzowana placówka serwisowa firmy Bosch przeprowadza te prace szybko i niezawodnie.

Wyregulowanie lasera

- Ustawić elektronarzędzie w pozycji roboczej.
- Przekręcić stół pilarski **8** aż do zagłębienia **14** dla 0°. Dźwignia **12** musi słyszalnie zaskoczyć we wgłębienie.

Kontrola: (zob. rys. P1)

- Narysować na przedmiocie obrabianym prostą linię cięcia.
- Przycisnąć dźwignię blokującą **35** i, trzymając za uchwyt **5**, przesunąć głowicę powoli do dołu.
- Ułożyć przedmiot obrabiany w taki sposób, aby zęby tarczy pilarskiej znalazły się w jednej linii z linią cięcia.
- Przytrzymać przedmiot obrabiany w tej pozycji i podnieść powoli głowicę narzędzia do góry.
- Zamocować przedmiot obrabiany.
- Włączyć wiązkę lasera za pomocą włącznika **29**.

Wiązka lasera musi pokrywać się na całej długości z linią cięcia na przedmiocie obrabianym, również wtedy, gdy głowica narzędzia będzie opuszczana na dół.

Ustawienie równoległości: (zob. rys. P2)

- Otworzyć przykrywkę gumową **49**.
- Kręcić śrubą nastawczą **50** za pomocą przystosowanego do tego śrubokręta do momentu, aż wiązka laserowa będzie równoległa na całej długości z linią cięcia na przedmiocie obrabianym.

Ustawienie skupienia: (zob. rys. P3)

- Kręcić śrubą nastawczą **51** za pomocą dołączonego do zestawu śrubokręta, aż równoległa wiązka lasera będzie na całej długości pokrywać się z linią cięcia na przedmiocie obrabianym.

Obrót w kierunku przeciwnym do ruchu wskazówek zegara porusza wiązkę laserową z lewej na prawą stronę, obrót w kierunku zgodnym z ruchem wskazówek zegara porusza wiązkę laserową ze strony prawej na lewą.

Ustawianie bocznych odchyłów podczas przesuwania głowicy narzędzia: (zob. rys. P4)

- Poluzować trzy śruby **52** osłony lasera **53** za pomocą dołączonego do zestawu śrubokręta krzyżowego.
- Odchylić osłonę wahliwą **6** maksymalnie do tyłu i zdjąć osłonę lasera.
- Pokręcić śrubą nastawczą **54** za pomocą dołączonego do zestawu śrubokręta krzyżowego w kierunku zgodnym z ruchem wskazówek zegara, jeżeliby wiązka promieni **przesuwała w lewo** podczas ruchu głowicy w dół.
- Pokręcić śrubą nastawczą **54** w kierunku przeciwnym do ruchu wskazówek zegara, jeżeliby wiązka promieni **przesuwała na prawo**.
- Po ustawieniu należy ponownie sprawdzić pokrycie się wiązki laserowej z linią cięcia. W razie potrzeby ustawić ponownie wiązkę laserową za pomocą śruby nastawczej **51**.
- Przymocować na powrót osłonę lasera **53**.

Ustawianie wskaźnika kąta (poziom) (zob. rys. Q)

- Ustawić elektronarzędzie w pozycji roboczej.
- Przekręcić stół pilarski **8** aż do zagłębienia **14** dla 0°. Dźwignia **12** musi słyszalnie zaskoczyć we wgłębienie.

Kontrola:

Wskaźnik kąta **13** musi znajdować w jednej linii z podziałką 0° na skali **9**.

Ustawianie:

- Poluzować śrubę **55** za pomocą dołączonego do zestawu śrubokręta krzyżowego i ustawić wskaźnik kąta wzdłuż podziałki 0° .
- Dokręcić ponownie śrubę.

Ustawianie wskaźnika kąta (pion)**(zob. rys. R)**

- Ustawić elektronarzędzie w pozycji roboczej.
- Przekręcić stół pilarski **8** aż do zagłębienia **14** dla 0° . Dźwignia **12** musi słyszalnie zaskoczyć we wgłębienie.

Kontrola:

Wskaźnik kąta **20** musi znajdować w jednej linii z podziałką 0° na skali **19**.

Ustawianie:

- Poluzować śrubę **56** za pomocą dołączonego do zestawu śrubokręta krzyżowego oraz ustawić wskaźnik kątów wzdłuż podziałki 0° .
- Po tym ustawieniu skontrolować dla pewności, czy ustawienie to jest też właściwe dla wartości 45° .
- Dokręcić ponownie śrubę.

Ustawianie ogranicznika cięcia

- Ustawić elektronarzędzie w pozycji transportowej.
- Przekręcić stół pilarski **8** aż do zagłębienia **14** dla 0° . Dźwignia **12** musi słyszalnie zaskoczyć we wgłębienie.

Kontrola: (zob. rys. S1)

- Ustawić przymiar kątowy na 90° i położyć go między ogranicznik cięcia **18** i tarczę pilarską **40** na stole pilarskim **8**.

Ramię kątownika musi stykać się na całej długości z ogranicznikiem cięcia.

Ustawianie: (zob. rys. S2)

- Poluzować śruby z łbem walcowym o gnieździe sześciokątnym **24** za pomocą dołączonego do wyposażenia standardowego klucza imbusowego **26**.
- Przekręcić ogranicznik cięcia **18** do tego stopnia, aby kątownik stykał się z nim na całej długości.
- Dokręcić ponownie śruby.

Ustawianie standardowego kąta uciosu 0° (pion)

- Ustawić elektronarzędzie w pozycji transportowej.
- Przekręcić stół pilarski **8** aż do zagłębienia **14** dla 0° . Dźwignia **12** musi słyszalnie zaskoczyć we wgłębienie.

Kontrola: (zob. rys. T1)

- Ustawić przymiar kątowy na 90° i postawić go na stole **8**.

Ramię kątownika musi stykać się na całej długości z tarczą pilarską **40**.

Ustawianie: (zob. rys. T2)

- Wkręcić lub wykręcić śrubę z łbem 6-kt **57** za pomocą odpowiedniego klucza (3 mm) do takiego stopnia, aż ramię kątownika będzie przylegać na całej długości do tarczy pilarskiej.

Jeżeli wskaźnik kątów **20** po ustawieniu nie leży na jednej linii z podziałką 0° na skali **19**, należy odpowiednio ustawić wskaźnik kątów (zob. „Ustawianie wskaźnika kąta (pion)“, strona 267).

Ustawianie standardowych kątów uciosu 45° (pion)

- Ustawić elektronarzędzie w pozycji roboczej.
- Przekręcić stół pilarski **8** aż do zagłębienia **14** dla 0° . Dźwignia **12** musi słyszalnie zaskoczyć we wgłębienie.
- Odblokować uchwyt mocujący **21** i przesunąć głowicę, trzymając za uchwyt **5** do oporu w lewo (45°).

Kontrola: (zob. rys. U1)

- Ustawić przymiar kątowy na 45° i postawić go na stole **8**.

Ramię kątownika musi stykać się na całej długości z tarczą pilarską **40**.

Ustawianie: (zob. rys. U2)

- Wkręcić lub wykręcić śrubę z łbem 6-kt **58** za pomocą odpowiedniego klucza (3 mm) do takiego stopnia, aż ramię kątownika będzie przylegać na całej długości do tarczy pilarskiej.

Jeżeli wskaźnik kątów **20** po ustawieniu nie leży na jednej linii z podziałką 45° skali **19**, należy skontrolować najpierw ustawienie 0° kąta uciosu i wskaźnika kątów a następnie powtórzyć ustawianie kąta uciosu 45°.

Transport (zob. rys. V)

Przed transportem elektronarzędzia należy wykonać następujące kroki:

- Poluzować śrubą mocującą **25**, jeżeli była dokręcona. Przesunąć głowicę do oporu do przodu i dokręcić śrubę mocującą.
- Przykręcić ogranicznik głębokości **23** całkiem u góry lub przekręcić do oporu dźwignię **47** w kierunku zgodnym z ruchem wskazówek zegara.
- Ustawić elektronarzędzie w pozycji transportowej.
- Należy zdjąć wszystkie elementy osprzętu, których nie można stabilnie przymocować do elektronarzędzia.
Przed przystąpieniem do transportu należy nieużyte tarcze pilarskie w razie możliwości umieścić w zamkniętym pojemniku.
- Przenosić elektronarzędzie trzymając za uchwyt transportowy **2** lub umieszczając palce w zagłębieniach **59** z boku stołu pilarskiego.

▶ **Elektonarzędzie powinno być przenoszone przez dwie osoby, przenoszenie go przez jedną osobę może spowodować uszkodzenie kręgosłupa.**

▶ **Podczas transportu elektronarzędzia należy używać wyłącznie urządzeń transportowych, nigdy nie wolno używać w tym celu urządzeń zabezpieczających.**

Konserwacja i serwis**Konserwacja i czyszczenie**

▶ **Przed wszystkimi pracami przy elektronarzędziu należy wyciągnąć wtyczkę z gniazda.**

Jeśli urządzenie, mimo dokładnej i wszechstronnej kontroli produkcyjnej ulegnie kiedykolwiek awarii, naprawę powinien przeprowadzić autoryzowany serwis elektronarzędzi firmy Bosch.

Przy wszystkich zgłoszeniach oraz zamówieniach części zamiennych konieczne jest podanie 10-cyfrowego numeru katalogowego elektronarzędzia zgodnie z danymi na tabliczce znamionowej.

Czyszczenie

Utrzymywanie urządzenia i szczelin wentylacyjnych w czystości gwarantuje prawidłową i bezpieczną pracę.

Ostona wahliwa musi zawsze mieć możliwość swobodnego poruszania się i samoczynnego zamykania. Dlatego też należy zawsze utrzymywać zakres jej ruchu w czystości.

Pył i wióry należy usuwać po każdym użyciu, przedmuchując sprężonym powietrzem lub za pomocą pędzelka.

Oczyszczać regularnie rolkę ślizgową **7** oraz oświetlenie i laser (**45**, **46**).

Osprzęt

Worek na pył	2 605 411 222
Ścisk stolarski	2 608 040 205
Pałak przedłużający	2 607 001 978
Podkładki	2 607 001 966

Tarcze pilarskie do drewna i płyt, do paneli i listew

Tarcza pilarska 216 x 30 mm, 48 zębów	2 608 640 641
--	---------------

Obsługa klienta oraz doradztwo techniczne

Ze wszystkimi pytaniami, dotyczącymi naprawy i konserwacji nabytego produktu oraz dostępu do części zamiennych prosimy zwracać się do punktów obsługi klienta. Rysunki techniczne oraz informacje o częściach zamiennych można znaleźć pod adresem:

www.bosch-pt.com

Zespół doradztwa technicznego firmy Bosch służy pomocą w razie pytań związanych z zakupem produktu, jego zastosowaniem oraz regulacją urządzeń i osprzętu.

Polska

Robert Bosch Sp. z o.o.
Serwis Elektronarzędzi
Ul. Szyszkowa 35/37
02-285 Warszawa
Tel.: +48 (022) 715 44 60
Faks: +48 (022) 715 44 41
E-Mail: bsc@pl.bosch.com
Infolinia Działu Elektronarzędzi:
+48 (801) 100 900
(w cenie połączenia lokalnego)
E-Mail: elektronarzedzia.info@pl.bosch.com
www.bosch.pl

Usuwanie odpadów

Elektronarzędzia, osprzęt i opakowanie należy poddać utylizacji zgodnie z obowiązującymi zasadami ochrony środowiska.

Nie wolno wyrzucać elektronarzędzi do odpadów z gospodarstwa domowego!

Tylko dla państw należących do UE:



Zgodnie z europejską wytyczną 2002/96/WE o starych, zużytych narzędziach elektrycznych i elektronicznych i jej stosowania w prawie krajowym,

wyeliminowane, niezdadne do

użycia elektronarzędzia należy zbierać osobno i doprowadzić do ponownego użytkowania zgodnie z zasadami ochrony środowiska.

Zastrzega się prawo dokonywania zmian.

Bezpečnostní upozornění

Všeobecná varovná upozornění pro elektronářadí

⚠ POZOR Při používání elektronářadí je třeba dbát kvůli ochraně před zásahem elektrickým proudem, před nebezpečím zranění a požáru následujících zásadních bezpečnostních opatření.

Čtete všechna tato upozornění dříve, než toto elektronářadí použijete, a bezpečnostní upozornění dobře uschovejte.

V bezpečnostních upozorněních použitý pojem „elektronářadí“ se vztahuje na elektronářadí provozované na el. síti (se síťovým kabelem) a na elektronářadí provozované na akumulátoru (bez síťového kabelu).

1) Bezpečnost pracovního místa

- a) **Udržujte Vaše pracovní místo čisté a dobře osvětlené.** Nepořádek nebo neosvětlené pracovní oblasti mohou vést k úrazům.
- b) **S elektronářadím nepracujte v prostředí ohroženém explozí, kde se nacházejí hořlavé kapaliny, plyny nebo prach.** Elektronářadí vytváří jiskry, které mohou prach nebo páry zapálit.
- c) **Děti a jiné osoby udržujte při použití elektronářadí daleko od Vašeho pracovního místa.** Při rozptýlení můžete ztratit kontrolu nad strojem.

2) Elektrická bezpečnost

- a) **Přípojovací zástrčka elektronářadí musí lícovat se zásuvkou. Zástrčka nesmí být žádným způsobem upravena. Společně s elektronářadím s ochranným uzemněním nepoužívejte žádné adaptérové zástrčky.** Neupravené zástrčky a vhodné zásuvky snižují riziko zásahu elektrickým proudem.
- b) **Zabraňte kontaktu těla s uzemněnými povrchy, jako např. potrubí, topení, sporáky a chladničky.** Je-li Vaše tělo uzemněno, existuje zvýšené riziko zásahu elektrickým proudem.

c) **Chraňte stroj před deštěm a vlhkem.**

Vniknutí vody do elektronářadí zvyšuje nebezpečí zásahu elektrickým proudem.

d) **Dbejte na účel kabelu, nepoužívejte jej k nošení či zavěšení elektronářadí nebo k vytažení zástrčky ze zásuvky. Udržujte kabel daleko od tepla, oleje, ostrých hran nebo pohyblivých dílů stroje.**

Poškozené nebo spletené kabely zvyšují riziko zásahu elektrickým proudem.

e) **Pokud pracujete s elektronářadím venku, použijte pouze takové prodlužovací kabely, které jsou způsobilé i pro venkovní použití.** Použití prodlužovacího kabelu, jež je vhodný pro použití venku, snižuje riziko zásahu elektrickým proudem.

f) **Pokud se nelze vyhnout provozu elektronářadí ve vlhkém prostředí, použijte proudový chránič.** Nasazení proudového chrániče snižuje riziko zásahu elektrickým proudem.

3) Bezpečnost osob

- a) **Buďte pozorní, dávejte pozor na to, co děláte a přistupujte k práci s elektronářadím rozumně. Nepoužívejte žádné elektronářadí pokud jste unaveni nebo pod vlivem drog, alkoholu nebo léků.** Moment nepozornosti při použití elektronářadí může vést k vážným poraněním.
- b) **Noste osobní ochranné pomůcky a vždy ochranné brýle.** Nošení osobních ochranných pomůcek jako maska proti prachu, bezpečnostní obuv s protiskluzovou podrážkou, ochranná přilba nebo sluchátka, podle druhu nasazení elektronářadí, snižují riziko poranění.
- c) **Zabraňte neúmyslnému uvedení do provozu. Přesvědčte se, že je elektronářadí vypnuté dříve než jej uchopíte, poneseťe či připojíte na zdroj proudu a/nebo akumulátor.** Máte-li při nošení elektronářadí prst na spinači nebo pokud stroj připojíte ke zdroji proudu zapnutý, pak to může vést k úrazům.

- d) Než elektronářadí zapnete, odstraňte seřizovací nástroje nebo šroubováky.** Nástroj nebo klíč, který se nachází v otáčivém dílu stroje, může vést k poranění.
- e) Vyvarujte se abnormálního držení těla. Zajistěte si bezpečný postoj a udržujte vždy rovnováhu.** Tím můžete elektronářadí v neočekávaných situacích lépe kontrolovat.
- f) Noste vhodný oděv. Nenoste žádný volný oděv nebo šperky. Vlasy, oděv a rukavice udržujte daleko od pohybujících se dílů.** Volný oděv, šperky nebo dlouhé vlasy mohou být zachyceny pohybujícími se díly.
- g) Lze-li namontovat odsávací či zachycující přípravky, přesvědčte se, že jsou připojeny a správně použity.** Použití odsávacího prachu může snížit ohrožení prachem.
- 4) Svědomitě zacházení a používání elektronářadí**
- a) Stroj nepřetěžujte. Pro svou práci použijte k tomu určené elektronářadí.** S vhodným elektronářadím budete pracovat v dané oblasti výkonu lépe a bezpečněji.
- b) Nepoužívejte žádné elektronářadí, jehož spínač je vadný.** Elektronářadí, které nelze zapnout či vypnout je nebezpečné a musí se opravit.
- c) Než provedete seřízení stroje, výměnu dílů příslušenství nebo stroj odložíte, vytáhněte zástrčku ze zásuvky a/nebo odstraňte akumulátor.** Toto preventivní opatření zabrání neúmyslnému zapnutí elektronářadí.
- d) Uchovávejte nepoužívané elektronářadí mimo dosah dětí. Nenechte stroj používat osobám, které se strojem nejsou seznámeny nebo nečetly tyto pokyny.** Elektronářadí je nebezpečné, je-li používáno nezkušenými osobami.
- e) Pečujte o elektronářadí svědomitě. Zkontrolujte, zda pohyblivé díly stroje bezvadně fungují a nevzpříčují se, zda díly nejsou zlomené nebo poškozené tak, že je omezena funkce elektronářadí. Poškozené díly nechte před nasazením stroje opravit.** Mnoho úrazů má příčinu ve špatně udržovaném elektronářadí.
- f) Řezné nástroje udržujte ostré a čisté.** Pečlivě ošetřované řezné nástroje s ostrými řeznými hranami se méně vzpříčují a dají se lehčeji vést.
- g) Používejte elektronářadí, příslušenství, nasazovací nástroje apod. podle těchto pokynů. Respektujte přitom pracovní podmínky a prováděnou činnost.** Použití elektronářadí pro jiné než určující použití může vést k nebezpečným situacím.
- 5) Servis**
- a) Nechte Vaše elektronářadí opravit pouze kvalifikovaným odborným personálem a pouze s originálními náhradními díly.** Tím bude zajištěno, že bezpečnost stroje zůstane zachována.

Bezpečnostní upozornění pro pokosové pily

- Elektronářadí se dodává s varovným štítkem v němčině (v zobrazení elektronářadí na grafické straně označený číslem 28). Před prvním uvedením do provozu přeplepte tento německý varovný štítek dodávanou samolepkou ve Vašem národním jazyce.









- Nikdy nezpůsobte výstražné štítky na elektronářadí nepoznatelné.

- ▶ **Nikdy na elektronářadí nestoupejte.** Může dojít k vážným poraněním, pokud se elektronářadí převrhne nebo pokud se nedopatřením dostanete do kontaktu s pilovým kotoučem.
- ▶ **Zajistěte, aby ochranný kryt náležitě fungoval a mohl se volně pohybovat.** Nikdy nefixujte ochranný kryt v otevřeném stavu.
- ▶ **Zatímco elektronářadí běží, nikdy neodstraňujte zbytky po řezání, dřevěné třísky aj. z místa řezu.** Uved'te nejprve rameno nářadí do klidové polohy a elektronářadí vypněte.
- ▶ **Ved'te pilový kotouč proti obrobku pouze v zapnutém stavu.** Jinak existuje nebezpečí zpětného rázu, když se pilový kotouč v obrobku zasekne.
- ▶ **Udržujte rukojeti suché, čisté a bez oleje a tuku.** Mastné, zaolejšované rukojeti jsou kluzké a vedou ke ztrátě kontroly.
- ▶ **Elektronářadí použijte jen tehdy, je-li pracovní plocha až k opracovávanému obrobku prostá od všech seřizovacích nástrojů, dřevěných třísek atd.** Malé kousky dřeva nebo jiné předměty, které se dostanou do kontaktu s rotujícím pilovým kotoučem, mohou vysokou rychlostí zasáhnout obsluhu.
- ▶ **Udržujte podlahu prostou dřevěných pilin a zbytků materiálu.** Můžete uklouznout nebo klopýtnout.
- ▶ **Opracovávaný obrobek vždy pevně upněte. Neopracovávejte žádné obrobky, které jsou pro pevné upnutí příliš malé.** Odstup Vaší ruky vůči rotujícímu pilovému kotouči je jinak příliš malý.
- ▶ **Používejte elektronářadí jen pro takové materiály, jež jsou uvedeny v určujícím použití.** Elektronářadí jinak může být přetíženo.
- ▶ **Jestliže se pilový kotouč sevře, elektronářadí vypněte a podržte obrobek v klidu, než se pilový kotouč dostane do klidového stavu. Pro zabránění zpětnému rázu se smí pohybovat obrobek teprve po zastavení pilového kotouče.** Dříve než elektronářadí znovu nastartujete, odstraňte příčinu sevření pilového kotouče.
- ▶ **Nepoužívejte žádné tupé, popraskané, zprohýbané nebo poškozené pilové kotouče.** Pilové kotouče s tupými nebo špatně uspořádanými zuby způsobují díky úzké řezané mezeře zvýšené tření, svírání pilového kotouče a zpětný ráz.
- ▶ **Vždy používejte pilové kotouče ve správné velikosti a s líčujícím upínacím otvorem (např. tvaru hvězdy nebo kruhový).** Pilové kotouče, jež nelicují s montážními díly pily, neběží kruhově a vedou ke ztrátě kontroly.
- ▶ **Nepoužívejte žádné pilové kotouče z vysokolegované rychlořezné oceli (ocel HSS).** Takové pilové kotouče mohou lehce prasknout.
- ▶ **Nikdy se po práci nedotýkejte pilového kotouče dřívě, než se ochladí.** Pilový kotouč je při práci velmi horký.
- ▶ **Nikdy nepoužívejte nářadí bez vkládací desky. Vadnou vkládací desku vyměňte.** Bez bezvadné vkládací desky se můžete poranit o pilový kotouč.
- ▶ **Pravidelně kontrolujte kabel a poškozený kabel nechte opravit pouze v autorizovaném servisním středisku pro elektronářadí Bosch. Poškozené prodlužovací kabely vyměňte.** Tím bude zajištěno, že bezpečnost elektronářadí zůstane zachována.
- ▶ **Nepoužívané elektronářadí bezpečně uschovejte. Úložiště musí být suché a uzamykatelné.** To zamezí tomu, aby se elektronářadí skladováním poškodilo nebo aby s ním zacházely nezkoušené osoby.
- ▶ **Nemířte paprskem laseru na osoby nebo zvířata a ani Vy sami se do laserového paprsku nedívejte.** Toto elektronářadí vytváří laserové záření třídy laseru 2 podle EN 60825-1. Tím můžete osoby oslnit.
- ▶ **Nezaměňujte zabudovaný laser za laser jiného typu.** Laser, jež není pro toto elektronářadí vhodný, může vyvolat nebezpečí pro osoby.
- ▶ **Zajistěte obrobek.** Obrobek pevně uchycený upínacím přípravkem nebo svěrákem je držen bezpečněji než Vaší rukou.

- ▶ **Nikdy nepouštějte nástroj dříve, než se zcela dostane do stavu klidu.** Dobíhající nasazovací nástroje mohou způsobit zranění.
- ▶ **Nepoužívejte elektronářadí s poškozeným kabelem. Pokud se kabel během práce poškodí, pak se jej nedotýkejte a vytáhněte síťovou zástrčku.** Poškozené kabely zvyšují riziko elektrického úderu.

Symbols

Následující symboly mohou mít význam při používání Vašeho elektronářadí. Zapamatujte si prosím symboly a jejich význam. Správný výklad symbolů Vám pomáhá elektronářadí lépe a bezpečněji používat.

Symbol	Význam
	▶ Laserové záření Nedívejte se do svazku Laserové zařízení třídy 2
	▶ Noste ochranné brýle.
	▶ Noste ochranu sluchu. Působení hluku může způsobit ztrátu sluchu.
	▶ Noste ochrannou masku proti prachu.
	▶ Zatímco elektronářadí běží, nedostaňte se svými rukama do oblasti řezání. Při kontaktu s pilovým kotoučem existuje nebezpečí poranění.
	▶ Nebezpečná oblast! Mějte ruce, prsty nebo paže co možná nejdále od této oblasti.
	Dbejte rozměrů pilového kotouče. Průměr otvoru musí bez vůle lícovat na nástrojové vřeteno. Nepoužívejte žádné redukce nebo adaptéry.

Symbol



Význam

Pouze pro země EU:

Nevyhazujte elektronářadí do domovního odpadu! Podle evropské směrnice 2002/96/ES o starých elektrických a elektronických zařízeních a jejím prosazení v národních zákonech musí být neupotřebitelné elektronářadí rozebrané shromážděno a dodáno k opětovnému zhodnocení nepoškozujícím životní prostředí.

Popis výrobku a specifikací



Čtěte všechna varovná upozornění a pokyny. Zanedbání při dodržování varovných upozornění a pokynů mohou mít za následek úraz elektrickým proudem, požár a/nebo těžká poranění.

Určené použití

Elektronářadí je určeno jako stacionární stroj k provádění podélných a příčných řezů s přímým průběhem řezu do dřeva a též dřevotřískových a dřevovláknitých desek. Přitom jsou možné vodorovné pokosové úhly od -50° do $+58^\circ$ a též svislé úhly sklonu od 0° do 45° .

Při použití příslušných pilových kotoučů je možné řezání hliníku a lehkých kovů.

Zobrazené komponenty

Číslování zobrazených komponent se vztahuje na vyobrazení elektronářadí na obrázkových stranách.

- 1 Záklužové vedení
- 2 Převravní držadlo
- 3 Ochranný kryt
- 4 Spínač
- 5 Rukojeť
- 6 Kyvný ochranný kryt
- 7 Vodící váleček
- 8 Stůl pily
- 9 Stupnice pokosového úhlu (horizontální)
- 10 Vkládací deska
- 11 Zajišťovací knoflík pro libovolné pokosové úhly (horizontální)
- 12 Páčka pro přednastavení pokosového úhlu (horizontální)
- 13 Ukazatel úhlu (horizontální)
- 14 Zářezy pro standardní pokosové úhly
- 15 Montážní otvory
- 16 Otvory pro svěrku
- 17 Prodlužovací třmen*
- 18 Dorazová lišta
- 19 Stupnice pro úhel sklonu (vertikální)
- 20 Ukazatel úhlu (vertikální)
- 21 Upínací páčka pro libovolné úhly sklonu (vertikální)
- 22 Výfuk třísek
- 23 Hloubkový doraz
- 24 Šrouby s vnitřním šestihranem (6 mm) dorazové lišty
- 25 Zajišťovací šroub záklužového vedení
- 26 Klíč na vnitřní šestihrany (6 mm)/křížový šroubovák
- 27 Převravní zajištění
- 28 Varovný štítek laseru
- 29 Spínač pro vyznačení čáry řezu („Laser“)
- 30 Spínač pro osvětlení („Light“)
- 31 Ochrana proti překlopení
- 32 Kontramatice ochrany proti překlopení
- 33 Třmen ochrany proti překlopení
- 34 Prachový sáček

- 35 Aretační páčka
- 36 Křížový šroub (upevnění kyvného ochranného krytu)
- 37 Aretace vřetene
- 38 Šroub s vnitřním šestihranem (6 mm) pro upevnění pilového kotouče
- 39 Upínací příruba
- 40 Pilový kotouč
- 41 Vnitřní upínací příruba
- 42 Šroubová svěrka
- 43 Křídlový šroub
- 44 Závitová tyč
- 45 Osvětlovací jednotka
- 46 Laserová jednotka
- 47 Páčka hloubkového dorazu
- 48 Šrouby vkládací desky
- 49 Gumové víčko
- 50 Seřizovací šroub polohování laseru (rovnoběžnost)
- 51 Seřizovací šroub polohování laseru (totožnost)
- 52 Šrouby ochranného víka laseru
- 53 Ochranné víko laseru
- 54 Seřizovací šroub polohování laseru (boční odchylka)
- 55 Šroub ukazatele úhlu (horizontální)
- 56 Šroub ukazatele úhlu (vertikální)
- 57 Šroub s vnitřním šestihranem (3 mm) pro standardní úhel sklonu 0° (vertikální)
- 58 Šroub s vnitřním šestihranem (3 mm) pro standardní úhel sklonu 45° (vertikální)
- 59 Prohlubně pro uchopení

***Zobrazené nebo popsané příslušenství nepatří k standardnímu obsahu dodávky. Kompletní příslušenství naleznete v našem programu příslušenství.**

Technická data

Pokosová pila se zákruzem		GCM 8 S Professional
Objednací číslo		3 601 L16 0..
Frekvence	Hz	50/60
Otáčky naprázdno	min ⁻¹	5000
Typ laseru	nm	650
	mW	< 1
Třída laseru		2
Hmotnost podle EPTA-Procedure 01/2003	kg	15
Třída ochrany		□/II

Přípustné rozměry obrobku (maximální/minimální) viz strana 280.

Spínací jevy způsobují krátkodobé poklesy napětí. Při nepříznivých podmínkách sítě se může vyskytovat omezení jiných strojů. Při impedanci sítě menší než 0,24 ohmů se žádné rušení neočekává.

Údaje platí pro jmenovité napětí [U] 230 V. U odlišných napětí a podle země specifických provedení se mohou tyto údaje lišit.

Dbejte prosím objednáacího čísla na typovém štítku Vašeho elektronářadí. Obchodní označení jednotlivých elektronářadí se mohou měnit.

Rozměry vhodných pilových kotoučů

Průměr pilového kotouče	mm	210–216
Základní tloušťka kotouče	mm	1,5–2,8
Průměr otvoru	mm	30

Informace o hluku a vibracích

Naměřené hodnoty hluku zjištěny podle EN 61029.

Hodnocená hladina hluku stroje A činí typicky: hladina akustického tlaku 98 dB(A); hladina akustického výkonu 111 dB(A). Nepřesnost K=3 dB.

Noste chrániče sluchu!

Celková hodnota vibrací (vektorový součet tří os) zjištěna podle EN 61029:
Hodnota emise vibrací $a_h < 2,5 \text{ m/s}^2$, nepřesnost $K = 1,5 \text{ m/s}^2$.

V těchto pokynech uvedená úroveň vibrací byla změřena podle měřících metod normovaných v EN 61029 a může být použita pro vzájemné porovnání elektronářadí. Hodí se i pro předběžný odhad zatížení vibracemi.

Uvedená úroveň vibrací reprezentuje hlavní použití elektronářadí. Pokud ovšem bude elektronářadí nasazeno pro jiná použití, s odlišnými nasazovacími nástroji nebo s nedostatečnou údržbou, může se úroveň vibrací lišit. To může zatížení vibracemi po celou pracovní dobu zřetelně zvýšit.

Pro přesný odhad zatížení vibracemi by měly být zohledněny i doby, v nichž je stroj vypnutý nebo sice běží, ale fakticky není nasazen. To může zatížení vibracemi po celou pracovní dobu zřetelně zredukovat.

Stanovte dodatečná bezpečnostní opatření k ochraně obsluhy před účinky vibrací jako např.: údržba elektronářadí a nasazovacích nástrojů, udržování teplých rukou, organizace pracovních procesů.

Prohlášení o shodě

Prohlašujeme v plné naší zodpovědnosti, že v odstavci „Technická data“ popsaný výrobek je v souladu s následujícími normami nebo normativními dokumenty: EN 61029, EN 60825-1 podle ustanovení směrnice 2004/108/ES, 2006/42/ES.

Technická dokumentace u:
Robert Bosch GmbH, Dept. PT/ESC,
D-70745 Leinfelden-Echterdingen

Dr. Egbert Schneider Senior Vice President Engineering	Dr. Eckerhard Strötgen Head of Product Certification
--	--

Dr. Egbert Schneider i.v. *Dr. Eckerhard Strötgen*

Robert Bosch GmbH, Power Tools Division
D-70745 Leinfelden-Echterdingen
Leinfelden, 13.01.2010

Montáž

► **Zabraňte neúmyslnému nastartování elektronářadí. Během montáže a při všech pracích na elektronářadí nesmí být síťová zástrčka připojena ke zdroji proudu.**

Obsah dodávky

Před prvním uvedením elektronářadí do provozu zkontrolujte, zda jsou dodány všechny níže uvedené díly:

- Pokosová pila s předmontovaným pilovým kotoučem
- Prachový sáček **34**
- Šroubová svěrka **42**
- Klíč na vnitřní šestihrany/křížový šroubovák **26**

Upozornění: Zkontrolujte elektronářadí na případná poškození.

Před dalším použitím elektronářadí musíte ochranné přípravy nebo lehce poškozené díly pečlivě prověřit na jejich bezvadnou a určenou funkci. Zkontrolujte, zda pohyblivé díly bezvadně fungují a nesvírají se či zda nejsou díly poškozené. Veškeré díly musí být správně namontovány a musí splňovat všechny podmínky, aby byl zaručen bezvadný provoz. Poškozené ochranné přípravy a díly musíte nechat opravit nebo vyměnit v oprávněném servisu.

Stacionární nebo flexibilní montáž

► **K zaručení bezpečné manipulace musíte elektronářadí před použitím namontovat na rovnou a stabilní pracovní plochu (např. pracovní stůl).**

Montáž na pracovní plochu (viz obrázky A1 – A2)

- Upevněte elektronářadí pomocí vhodného šroubového spoje na pracovní plochu. K tomu slouží otvory **15**.

nebo

- pevně upněte elektronářadí pomocí běžných šroubových svěrek za nohy stroje na pracovní plochu.

Montáž na pracovní stůl Bosch

Pracovní stoly GTA od firmy Bosch poskytují elektronářadí oporu na každém podkladu díky výškově nastavitelným nohám. Podpěry obrobku pracovních stolů slouží k podepření dlouhých obrobků.

- ▶ **Čtete všechna k pracovnímu stolu přiložená varovná upozornění a pokyny.** Zanedbání při dodržování varovných upozornění a pokynů mohou mít za následek úder elektrickým proudem, požár a/nebo těžká poranění.
- ▶ **Dříve než namontujete elektronářadí, smontujte správně pracovní stůl.** Bezvadné smontování je důležité, aby se zabránilo riziku zhroutení.
- Na pracovní stůl montujte elektronářadí v přepravní poloze.

Flexibilní instalování (nedoporučeno!) (viz obr. B)

Pokud není ve výjimečných případech možné elektronářadí namontovat na rovnou a stabilní pracovní plochu, můžete jej provizorně instalovat s ochranou proti překlopení.

- ▶ **Bez ochrany proti překlopení nestojí elektronářadí spolehlivě a může se zvláště při řezání maximálních šikmých úhlů překloupat.**
- Vytáhněte třmen ochrany proti překlopení **33** až na doraz dopředu.
- Otáčejte ochranu proti překlopení **31** tak dalece dovnitř nebo ven až elektronářadí stojí rovně na pracovní ploše. Tuto polohu zaaretujte pomocí kontramaticy **32**.

Odsávání prachu/třísek

Prach materiálů jako olovoobsahující nátěry, některé druhy dřeva, minerálů a kovu mohou být zdraví škodlivé. Kontakt s prachem nebo vdechnutí mohou vyvolat alergické reakce a/nebo onemocnění dýchacích cest obsluhy nebo v blízkosti se nacházejících osob. Určitý prach jako dubový nebo bukový prach je pokládán za karcinogenní, zvláště ve spojení s přídatnými látkami pro ošetření dřeva (chromát, ochranné prostředky na dřevo). Materiál obsahující azbest smějí opracovávat pouze specialisté.

- Vždy používejte odsávání prachu.
- Pečujte o dobré větrání pracovního prostoru.
- Je doporučeno nosit ochrannou dýchací masku s třídou filtru P2.

Dbejte ve Vaší zemi platných předpisů pro opracovávané materiály.

- ▶ **Vyvarujte se usazení prachu na pracovišti.** Prach se může lehce vznítit.

Odsávání prachu/třísek se může prachem, třískami nebo úlomky obrobku zablokovat.

- Elektronářadí vypněte a vytáhněte síťovou zástrčku ze zásuvky.
- Počkejte, až se pilový kotouč kompletně dostane do stavu klidu.
- Zjistěte příčinu zablokování a odstraňte ji.

Vlastní odsávání (viz obr. C)

Pro jednoduché zachycení třísek použijte dodávaný prachový sáček **34**.

- ▶ **Kontrolujte a čistěte prachový sáček po každém použití.**
- ▶ **Aby se zabránilo nebezpečí požáru, prachový sáček při řezání hliníku odstraňte.**
- Stlačte vzájemně sponu na prachovém sáčku **34** a nahrňte prachový sáček na výfuk třísek **22**. Spona musí zapadnout do drážky výfuku třísek.

Prachový sáček nesmí nikdy během řezání přijít do styku s pohyblivými díly stroje.

Prachový sáček včas vyprazdňujte.

Externí odsávání

K odsávání můžete na výfuk třísek **22** připojit i odsávací hadici vysavače (Ø 36 mm).

- Spojte hadici vysavače s výfukem třísek **22**.

Vysavač musí být vhodný pro opracovávaný materiál.

Při odsávání obzvláště zdraví škodlivého, karcinogenního nebo suchého prachu použijte speciální vysavač.

Výměna nástroje (viz obr. D1 – D4)

- ▶ **Před každou prací na elektronářadí vytáhněte zástrčku ze zásuvky.**
- ▶ **Při montáži pilového kotouče noste ochranné rukavice.** Při kontaktu s pilovým kotoučem existuje nebezpečí poranění.

Používejte pouze pilové kotouče, jejichž maximální dovolená rychlost je vyšší než počet otáček při běhu naprázdno Vašeho elektronářadí.

Používejte pouze pilové kotouče, jež odpovídají charakteristickým údajům uvedeným v tomto návodu k obsluze a jsou zkoušeny podle EN 847-1 a příslušně označeny.

Používejte pouze takové pilové kotouče, jež jsou doporučeny výrobcem tohoto elektronářadí a jež jsou vhodné pro materiál, který chcete opracovávat.

Vymontování pilového kotouče

- Zatlačte na aretační páčku **35** a natočte kyvný ochranný kryt **6** až na doraz dozadu.
- Uvolněte šroub **36** pomocí dodávaného křížového šroubováku **26** natolik, až můžete i upevnění kyvného ochranného krytu natočit až na doraz dozadu.
- Otáčejte šroub s vnitřním šestihranem **38** pomocí dodávaného klíče na vnitřní šestihrany **26** a současně stlačujte aretaci vřetene **37** až tato zapadne.
- Podržte aretaci vřetene **37** stlačenou a šroub **38** vyšroubujte ve směru hodinových ručiček ven (levý závit!).
- Sejměte upínací přírubu **39**.
- Odejměte pilový kotouč **40**.

Namontování pilového kotouče

Je-li to nutné, očistěte před namontováním všechny montované díly.

- Nasadte nový pilový kotouč na vnitřní upínací přírubu **41**.
- ▶ **Při namontování dbejte na to, aby směr břitů zubů (směr šipky na pilovém kotouči) souhlasil se směrem šipky na ochranném krytu!**

- Nasadte upínací přírubu **39** a šroub **38**. Stlačte aretaci vřetene **37** až tato zapadne a šroub pevně utáhněte proti směru hodinových ručiček.
- Opět upevněte kyvný ochranný kryt **6** (šroub **36** utáhnout).
- Zatlačte na aretační páčku **35** a uveďte kyvný ochranný kryt **6** zase dolů.

Provoz

- ▶ **Před každou prací na elektronářadí vytáhněte zástrčku ze zásuvky.**

Přepravní zajištění (viz obr. E)

Přepravní zajištění **27** Vám umožňuje lehkou manipulaci s elektronářadím při přepravě na různá místa nasazení.

Odjištění elektronářadí (pracovní poloha)

- Stlačte nástrojové rameno na rukojeti **5** o něco dolů, aby se odlehčilo přepravní zajištění **27**.
- Vytáhněte přepravní zajištění **27** zcela ven.
- Nástrojové rameno uveďte pomalu nahoru.

Zajištění elektronářadí (přepravní poloha)

- Je-li utažen, povolte zajišťovací šroub **25**. Zatáhněte nástrojové rameno zcela dopředu a zajišťovací šroub opět pevně utáhněte.
- Vyšroubujte hloubkový doraz **23** zcela nahoru. (viz „Nastavení hloubkového dorazu“, strana 281)
- Pro aretaci stolu pily **8** utáhněte zajišťovací knoflík **11**.
- Zatlačte na aretační páčku **35** a současně natočte nástrojové rameno na rukojeti **5** dolů.
- Uveďte nástrojové rameno tak daleko dolů až se nechá přepravní zajištění **27** zatlačit zcela dovnitř.

Příprava práce

Upevnění obrobku (viz obr. F)

K zaručení optimální bezpečnosti práce musíte obrobek vždy pevně upnout. Nepracovávají žádné obrobky, které jsou příliš malé pro pevné upnutí.

- Zatlačte obrobek silně proti dorazové liště **18**.
- Nastrčte dodávanou šroubovou svěrku **42** do jednoho z k tomu určených otvorů **16**.
- Uvolněte křídlový šroub **43** a přizpůsobte šroubovou svěrku obrobku. Křídlový šroub opět utáhněte.
- Obrobek pevně upněte otáčením závitové tyče **44**.

Nastavení šikmých úhlů

Pro zaručení přesných řezů musíte po intenzivním použití zkontrolovat základní nastavení elektronářadí a případně je seřadit (viz „Kontrola a seřízení základních nastavení“, strana 284).

- ▶ **Zajišťovací knoflík 11 před řezáním vždy pevně utáhněte.** Jinak se může pilový kotouč v obrobku zpříčit.

Nastavení horizontálního úhlu pokosu (viz obrázek G)

Horizontální úhel pokosu lze nastavit v rozsahu od 50° (zleva) do 58° (zprava).

- Povolte zajišťovací knoflík **11**, je-li utažen.
- Vytáhněte páčku **12** a otáčejte stůl pily **8** až ukazatel úhlu **13** ukazuje požadovaný úhel.
- Zajišťovací knoflík **11** opět utáhněte.

Pro rychlé a přesné nastavení často používaných úhlů jsou na stole pily připraveny zářezy **14**:

vlevo	vpravo
0°	
15°; 22,5°; 30°; 45°	15°; 22,5°; 30°; 45°

- Povolte zajišťovací knoflík **11**, je-li utažen.
- Vytáhněte páčku **12** a otočte řezací stůl **8** až k požadovanému zářezu vlevo nebo vpravo.
- Páčku opět uvolněte. Páčka musí znatelně zaskočit do zářezu.

Nastavení vertikálního úhlu sklonu (viz obr. H)

Vertikální úhel sklonu lze nastavit v rozsahu od 0° do 45°.

- Povolte upínací páčku **21**.
- Natočte nástrojové rameno za rukojeť **5** až ukazatel úhlu **20** ukazuje požadovaný úhel.
- Podržte nástrojové rameno v této poloze a upínací páčku **21** opět utáhněte.

Pro rychlé a přesné nastavení standardních úhlů 0° a 45° jsou na tělese připraveny koncové dorazy.

- K tomu natočte nástrojové rameno za rukojeť **5** až na doraz doprava (0°) nebo až na doraz doleva (45°).

Uvedení do provozu

- ▶ **Dbejte síťového napětí! Napětí zdroje proudu musí souhlasit s údaji na typovém štítku elektronářadí. Elektronářadí označené 230 V smí být provozováno i na 220 V.**

Zapnutí (viz obr. I)

- Pro **uvedení do provozu** přitáhněte spínač **4** ve směru rukojeti **5**.

Upozornění: Z bezpečnostních důvodů nelze spínač **4** zaaretovat, nýbrž musí zůstat během provozu neustále stlačený.

Pouze tlakem na aretační páčku **35** lze vést nástrojové rameno dolů.

- Pro **řezání** tedy musíte k přitažení spínače navíc stlačit aretační páčku **35**.

Vypnutí

- Pro **vypnutí** spínač **4** uvolněte.

Pracovní pokyny

Všeobecná upozornění k pile

- ▶ **Při všech řezech musíte nejprve zajistit, aby se pilový kotouč v žádné chvíli nemohl dotýkat dorazové lišty, šroubové svěrky nebo ostatních dílů stroje. Odstraňte případné namontované pomocné dorazy nebo je příslušně přizpůsobte.**

Chraňte pilový kotouč před nárazem a úderem. Nevystavujte pilový kotouč žádnému bočnímu tlaku.

Nepracovávají žádné pokřivené obrobky. Obrobek musí vždy mít rovné hrany pro přiložení na dorazovou lištu.

Dlouhé obrobky musejí být na volném konci podloženy nebo podepřeny. K dodatečnému rozšíření stolu pily můžete namontovat jak vlevo, tak i vpravo na elektronářadí prodlužovací tržem **17** (příslušenství).

Osvětlení pracovní oblasti (viz obr. J)

Pečujte o to, aby byla bezprostřední pracovní oblast dostatečně osvětlena.

- K tomu zapnete osvětlovací jednotku **45** pomocí spínače **30**.

Vyznačení čáry řezu (viz obr. K)

Paprsek laseru Vám naznačuje čáru řezu pilového kotouče. Tím můžete obrobek pro řezání přesně umístit bez otevření kyvného ochranného krytu.

- K tomu zapnete paprsek laseru pomocí spínače **29**.
- Svou rysku na obrobku vyrovnejte na pravou hranu čáry laseru.

Upozornění: Před řezáním zkontrolujte, zda se ještě čára řezu ukazuje správně (viz „Seřízení laseru“, strana 284). Paprsek laseru se může přestavit např. vibracemi při intenzivním použití.

Postavení obsluhy (viz obr. L)

- ▶ **Nestůjte přímo před elektronářadím, nýbrž vždy stranou od pilového kotouče.** Tím je Vaše tělo chráněno před možným zpětným rázem.
- Mějte ruce, prsty a paže daleko od rotujícího pilového kotouče.
- Vaše paže před nástrojovým ramenem nepřekřížujte.

Připustné rozměry obrobku

Maximální obrobky:

Šikmý úhel		Výška x šířka [mm]
horizontální	vertikální	
90°	90°	60 x 270
45°	90°	60 x 190
90°	45°	42 x 270

Minimální obrobky

(= všechny obrobky, jež lze pomocí dodávané šroubové svěrky **42** upnout vpravo nebo vlevo od pilového kotouče):

185 x 40 mm (délka x šířka)

max. hloubka řezu (90°/90°): 60 mm

Výměna vkládacích desek (viz obr. M)

Červené vkládací desky **10** se mohou po dlouhém používání elektronářadí opotřebovat.

Vadné vkládací desky vyměňte.

- Dejte elektronářadí do pracovní polohy.
- Vyšroubujte šrouby **48** pomocí dodávaného křížového šroubováku a staré vkládací desky vyjměte.
- Vložte novou pravou vkládací desku.
- Vkládací desku přišroubujte pomocí šroubů **48** co nejdále vpravo tak, aby se po celé délce možného zákluzu pilový kotouč nedostal do kontaktu s vkládací deskou.
- Opakujte pracovní postup analogicky pro novou levou vkládací desku.

Řezání

Řezání bez zákluzu (kapování) (viz obr. O)

- Pro řezy bez zákluzu (malé obrobky) povolte zajišťovací šroub **25**, je-li utažen. Nástrojové rameno posuňte až na doraz ve směru dorazové lišty **18** a zajišťovací šroub **25** opět utáhněte.
- Obrobek úměrně rozměrům pevně upněte.
- Nastavte požadovaný šikmý úhel.
- Elektronářadí zapněte.
- Zatlačte na aretační páčku **35** a ved'te nástrojové rameno pomocí rukojeti **5** pomalu dolů.
- Obrobek s rovnoměrným posuvem prořízněte.
- Elektronářadí vypněte a počkejte až se pilový kotouč kompletně dostane do klidového stavu.
- Nástrojové rameno uveďte pomalu nahoru.

Řezání se zákluzem

- Pro řezy s pomocí zákluzového vedení **1** (široké obrobky) povolte zajišťovací šroub **25**, je-li utažen.
- Obrobek úměrně rozměrům pevně upněte.
- Nastavte požadovaný šikmý úhel.
- Odtáhněte nástrojové rameno tak daleko od dorazové lišty **18**, až se pilový kotouč nachází před obrobkem.
- Elektronářadí zapněte.
- Zatlačte na aretační páčku **35** a ved'te nástrojové rameno pomocí rukojeti **5** pomalu dolů.
- Nyní tlačte nástrojové rameno ve směru dorazové lišty **18** a obrobek s rovnoměrným posuvem prořízněte.
- Elektronářadí vypněte a počkejte až se pilový kotouč kompletně dostane do klidového stavu.
- Nástrojové rameno uveďte pomalu nahoru.

Nastavení hloubkového dorazu (řezání drážky) (viz obr. N)

Hloubkový doraz se musí přestavit, pokud chcete řezat drážku.

- Otáčejte páčku **47** až na doraz proti směru hodinových ručiček (ca. 90°).
- Šroubujte hloubkový doraz **23** proti směru hodinových ručiček zcela nahoru.
- Natočte nástrojové rameno za rukojeť **5** do požadované polohy.
- Šroubujte hloubkový doraz ve směru hodinových ručiček až se konec šroubu dotýká páčky **47**.
- Nástrojové rameno uveďte pomalu nahoru.
- Pro opětovné získání plné hloubky řezu otáčejte páčku **47** zase zpátky až na doraz ve směru hodinových ručiček.

Zvláštní obrobky

Při řezání obloukovitých nebo kruhových obrobků je musíte zabezpečit zvláště proti vyklouznutí. Na čáře řezu nesmí vzniknout žádná mezera mezi obrobkem, dorazovou lištou a stolem pily.

Je-li to nutné, musíte zhotovit speciální uchycení.

Opracování profilových lišt (podlahové nebo stropní lišty)

Profilové lišty můžete opracovávat dvěma různými způsoby:



- postavené proti dorazové liště,
- ležící plochou na stole pily.

Dále můžete v závislosti na šířce profilové lišty realizovat řezy se zákluzem nebo bez zákluzu.

Nastavený šikmý úhel vyzkoušejte vždy nejprve na odpadovém dřevu.

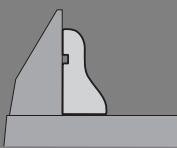
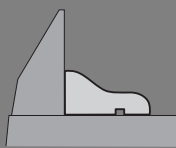

Podlahové lišty

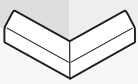
Následující tabulka obsahuje upozornění pro opracování podlahových lišt.

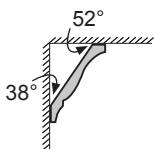
Nastavení		postavené proti dorazové liště		ležící plochou na stole pily	
vertikální úhel sklonu			0°		45°
Podlahová lišta		levá strana	pravá strana	levá strana	pravá strana
Vnitřní hrana	horizontální úhel pokosu	45° vlevo	45° vpravo	0°	0°
	Polohování obrobku	spodní hrana na stole pily	spodní hrana na stole pily	horní hrana na dorazové liště	spodní hrana na dorazové liště
	Hotový obrobek se nachází vlevo od řezu	... vpravo od řezu	... vlevo od řezu	... vlevo od řezu
Vnější hrana	horizontální úhel pokosu	45° vpravo	45° vlevo	0°	0°
	Polohování obrobku	spodní hrana na stole pily	spodní hrana na stole pily	spodní hrana na dorazové liště	horní hrana na dorazové liště
	Hotový obrobek se nachází vpravo od řezu	... vlevo od řezu	... vpravo od řezu	... vpravo od řezu

Stropní lišty (podle US-standardu)

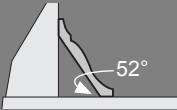
Pokud chcete opracovávat stropní lišty ležící plochou na stole pily, musíte nastavit standardní šikmé úhly 31,6° (horizontální) a 33,9° (vertikální). Následující tabulka obsahuje upozornění pro opracování stropních lišt.

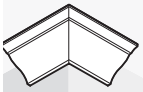
Nastavení		postavené proti dorazové liště	 0°	ležící plochou na stole pily	 33,9°
vertikální úhel sklonu					
Stropní lišta		levá strana	pravá strana	levá strana	pravá strana
Vnitřní hrana	horizontální úhel pokosu	45° vpravo	45° vlevo	31,6° vpravo	31,6° vlevo
	Polohování obrobku	spodní hrana na dorazové liště	spodní hrana na dorazové liště	horní hrana na dorazové liště	spodní hrana na dorazové liště
	Hotový obrobek se nachází vpravo od řezu	... vlevo od řezu	... vlevo od řezu	... vlevo od řezu
Vnější hrana	horizontální úhel pokosu	45° vlevo	45° vpravo	31,6° vlevo	31,6° vpravo
	Polohování obrobku	spodní hrana na dorazové liště	spodní hrana na dorazové liště	spodní hrana na dorazové liště	horní hrana na dorazové liště
	Hotový obrobek se nachází vpravo od řezu	... vlevo od řezu	... vpravo od řezu	... vpravo od řezu

Kontrola a seřízení základních nastavení

► Před každou prací na elektronářadí vytáhněte zástrčku ze zásuvky.

Po zaručení přesných řezů musíte po intenzivním použití zkontrolovat základní nastavení elektronářadí a případně je seřídit. K tomu potřebujete zkušenost a příslušný speciální nástroj.

Servisní středisko Bosch provádí tyto práce rychle a spolehlivě.

Seřízení laseru

- Dejte elektronářadí do pracovní polohy.
- Otočte stůl pily **8** až k zářezu **14** pro 0°.
- Páčka **12** musí zřetelně zapadnout do zářezu.

Kontrola: (viz obr. P1)

- Nakreslete na obrobek přímou čáru řezu.
- Zatlačte na aretační páčku **35** a vedte nástrojové rameno pomocí rukojeti **5** pomalu dolů.
- Obrobek vyrovnejte tak, aby zuby pilového kotouče byly v jedné přímce s čarou řezu.
- Obrobek pevně podržte v této poloze a vedte nástrojové rameno pomalu opět nahoru.
- Obrobek upněte.
- Spínačem **29** zapněte parsek laseru.

Parsek laseru musí být po celé délce totožný s čarou řezu na obrobku, i když je nástrojové rameno vedeno dolů.

Seřízení rovnoběžnosti: (viz obr. P2)

- Otevřete gumové víčko **49**.
- Otáčejte seřizovací šroub **50** s pomocí vhodného šroubováku až je parsek laseru po celé délce rovnoběžný s čarou řezu na obrobku.

Seřízení totožnosti: (viz obr. P3)

- Otáčejte seřizovací šroub **51** pomocí dodávaného křížového šroubováku až je rovnoběžný paprsek laseru po celé délce v jedné přímce s čarou řezu na obrobku.

Otáčení proti směru hodinových ručiček pohybuje paprskem laseru zleva doprava, otáčení po směru hodinových ručiček pohybuje paprskem laseru zprava doleva.

Seřízení boční odchylky při pohybu nástrojového ramene: (viz obr. P4)

- Povolte tři šrouby **52** ochranného víka laseru **53** pomocí dodávaného křížového šroubováku.
- Pootočte kyvný ochranný kryt **6** zcela dozadu a ochranné víko laseru odklopte.
- Otáčejte seřizovací šroub **54** ve směru hodinových ručiček pomocí dodávaného křížového šroubováku, jestliže se paprsek laseru při pohybu nástrojového ramene dolů **pohybuje doleva**.
- Otáčejte seřizovací šroub **54** proti směru hodinových ručiček, jestliže se paprsek laseru **pohybuje doprava**.
- Po nastavení znovu zkontrolujte totožnost s čarou řezu. Případně paprsek laseru ještě jednou vyrovnejte seřizovacím šroubem **51**.
- Ochranné víko laseru **53** opět upevněte.

Vyrovnaní ukazatele úhlu (horizontálního) (viz obr. Q)

- Dejte elektronářadí do pracovní polohy.
- Otočte stůl pily **8** až k zářezu **14** pro 0°.
- Páčka **12** musí zřetelně zapadnout do zářezu.

Kontrola:

Ukazatel úhlu **13** musí být v jedné přímce se značkou 0° stupnice **9**.

Seřízení:

- Povolte šroub **55** pomocí dodávaného křížového šroubováku a ukazatel úhlu vyrovnejte podél značky 0°.
- Šroub opět utáhněte.

Vyrovnaní ukazatele úhlu (vertikálního) (viz obr. R)

- Dejte elektronářadí do pracovní polohy.
- Otočte stůl pily **8** až k zářezu **14** pro 0°.
- Páčka **12** musí zřetelně zapadnout do zářezu.

Kontrola:

Ukazatel úhlu **20** musí být v jedné přímce se značkou 0° stupnice **19**.

Seřízení:

- Povolte šroub **56** pomocí dodávaného křížového šroubováku a ukazatel úhlu vyrovnejte podél značky 0°.
- Poté pro jistotu zkontrolujte, zda je vykonané nastavení správné i pro rysku 45°.
- Šroub opět utáhněte.

Vyrovnění dorazové lišty

- Dejte elektronářadí do přepravní polohy.
- Otočte stůl pily **8** až k zářezu **14** pro 0°. Páčka **12** musí zřetelně zapadnout do zářezu.

Kontrola: (viz obr. S1)

- Nastavte úhlové pravítko na 90° a položte jej mezi dorazovou lištu **18** a pilový kotouč **40** na stůl pily **8**.

Rameno úhlového pravítka musí být po celé délce v jedné přímce s dorazovou lištou.

Seřízení: (viz obr. S2)

- Povolte všechny šrouby s vnitřním šestihranem **24** pomocí dodaného klíče na vnitřní šestihrany **26**.
- Natočte dorazovou lištu **18** tak, až je úhlové pravítko po celé délce v jedné přímce.
- Šrouby opět utáhněte.

Seřízení standardního úhlu 0° (vertikálního)

- Dejte elektronářadí do přepravní polohy.
- Otočte stůl pily **8** až k zářezu **14** pro 0°. Páčka **12** musí zřetelně zapadnout do zářezu.

Kontrola: (viz obr. T1)

- Nastavte úhlové pravítko na 90° a umístěte jej na stůl pily **8**.

Rameno úhlového pravítka musí být po celé délce v jedné přímce s pilovým kotoučem **40**.

Seřízení: (viz obr. T2)

- Otáčejte šroub s vnitřním šestihranem **57** pomocí vhodného klíče (3 mm) tak dalece dovnitř nebo ven až je rameno úhlového pravítka po celé délce v jedné přímce s pilovým kotoučem.

Jestliže není ukazatel úhlu **20** po seřízení v jedné přímce se značkou 0° stupnice **19**, musíte ukazatel úhlu příslušně vyrovnat (viz „Vyrovnání ukazatele úhlu (vertikálního)“, strana 284).

Seřízení standardního úhlu 45° (vertikálního)

- Dejte elektronářadí do pracovní polohy.
- Otočte stůl pily **8** až k zářezu **14** pro 0°. Páčka **12** musí zřetelně zapadnout do zářezu.
- Povolte upínací páčku **21** a natočte nástrojové rameno za rukojeť **5** až na doraz vlevo (45°).

Kontrola: (viz obr. U1)

- Nastavte úhlové pravítko na 45° a umístěte jej na stůl pily **8**.

Rameno úhlového pravítka musí být po celé délce v jedné přímce s pilovým kotoučem **40**.

Seřízení: (viz obr. U2)

- Otáčejte šroub s vnitřním šestihranem **58** pomocí vhodného klíče (3 mm) tak dalece dovnitř nebo ven až je rameno úhlového pravítka po celé délce v jedné přímce s pilovým kotoučem.

Jestliže není ukazatel úhlu **20** po seřízení v jedné přímce se značkou 45° stupnice **19**, zkontrolujte nejprve ještě jednou seřízení 0° úhlu sklonu a ukazatel úhlu. Potom opakujte seřízení úhlu 45°.

Přeprava (viz obr. V)

Před přepravou elektronářadí musíte provést následující kroky:

- Povolte zajišťovací šroub **25**, je-li utažen. Nástrojové rameno vytáhněte zcela dopředu a zajišťovací šroub opět utáhněte.
- Vyšroubujte hloubkový doraz **23** zcela nahoru nebo otáčejte páčku **47** zpátky až na doraz ve směru hodinových ručiček.
- Dejte elektronářadí do přepravní polohy.
- Odstraňte všechny díly příslušenství, které nelze pevně namontovat na elektronářadí. Nepoužívané pilové kotouče ukládejte pro přepravu pokud možno do uzavřeného zásobníku.

- Elektronářadí přenášejte za přepravní držadlo **2** nebo uchopte v prohlubních pro uchopení **59** na bocích stolu na pilu.
- ▶ **Elektronářadí přenášejte vždy ve dvou, aby se zabránilo zranění zad.**
- ▶ **Při přepravování elektronářadí použijte pouze přepravní ústrojí a nikdy ochranná zařízení.**

Údržba a servis

Údržba a čištění

- ▶ **Před každou prací na elektronářadí vytáhněte zástrčku ze zásuvky.**

Pokud dojde i přes pečlivou výrobu a náročné kontroly k poruše stroje, svěťte provedení opravy autorizovanému servisnímu středisku pro elektronářadí firmy Bosch.

Při všech dotazech a objednávkách náhradních dílů nezbytně prosím uvádějte 10-místné objednací číslo podle typového štítku elektronářadí.

Čištění

Udržujte elektronářadí a větrací otvory čisté, aby se pracovalo dobře a bezpečně.

Kyvný ochranný kryt se musí vždy volně pohybovat a samostatně uzavírat. Udržujte proto oblast okolo kyvného ochranného krytu neustále čistou.

Po každém pracovním procesu odstraňte prach a třísky vyfoukáním tlakovým vzduchem nebo pomocí štětce.

Pravidelně čistěte vodící váleček **7** a osvětlovací a laserovou jednotku (**45, 46**).

Příslušenství

Prachový sáček 2 605 411 222
 Šroubová svěrka 2 608 040 205
 Prodlužovací třmen 2 607 001 978
 Vkládací desky 2 607 001 966

Pilové kotouče pro dřevo a deskové materiály, panely a lišty

Pilový kotouč 216 x 30 mm,
 48 zubů 2 608 640 641

Zákaznická a poradenská služba

Zákaznická služba zodpoví Vaše dotazy k opravě a údržbě Vašeho výrobku a též k náhradním dílům. Technické výkresy a informace k náhradním dílům naleznete i na:

www.bosch-pt.com

Tým poradenské služby Bosch Vám rád pomůže při otázkách ke koupi, používání a nastavení výrobků a příslušenství.

Czech Republic

Robert Bosch odbytová s.r.o.
 Bosch Service Center PT
 K Vápence 1621/16
 692 01 Mikulov
 Tel.: +420 (519) 305 700
 Fax: +420 (519) 305 705
 E-Mail: servis.naradi@cz.bosch.com
 www.bosch.cz

Zpracování odpadů

Elektronářadí, příslušenství a obaly by měly být dodány k opětovnému zhodnocení nepoškozujícím životní prostředí.

Neodhazujte elektronářadí do domovního odpadu!

Pouze pro země EU:



Podle evropské směrnice 2002/96/ES o starých elektrických a elektronických zařízeních a jejím prosazení v národních zákonech musí být neupotřebitelné elektronářadí

rozebrané shromážděno a dodáno k opětovnému zhodnocení nepoškozujícímu životní prostředí.

Změny vyhrazeny.

Bezpečnostné pokyny

Všeobecné výstražné upozornenia a bezpečnostné pokyny

⚠ POZOR Na ochranu pred zásahom elektrickým prúdom, pred zranením a na zamedzenie požiaru treba pri používaní elektrického náradia dodržiavať tieto zásadné nasledujúce bezpečnostné opatrenia.

Ešte predtým, ako začnete náradie používať, prečítajte si všetky pokyny a uložte tieto Bezpečnostné pokyny na spoľahlivé miesto.

Pojem „ručné elektrické náradie“ používaný v texte Bezpečnostných pokynov sa vzťahuje na ručné elektrické náradie napájané zo siete (pomocou sieťovej šnúry) a na ručné elektrické náradie napájané akumulátorovou batériou (bez sieťovej šnúry).

1) Bezpečnosť na pracovisku

- a) **Pracovisko vždy udržiavajte čisté a dobre osvetlené.** Neporiadok a neosvetlené priestory pracoviska môžu mať za následok pracovné úrazy.
- b) **Týmto náradím nepracujte v prostredí ohrozenom výbuchom, v ktorom sa nachádzajú horľavé kvapaliny, plyny alebo horľavý prach.** Ručné elektrické náradie vytvára iskry, ktoré by mohli prach alebo pary zapáliť.
- c) **Nedovoľte deťom a iným nepovolaným osobám, aby sa počas používania ručného elektrického náradia zdržiavali v blízkosti pracoviska.** Pri odpútaní pozornosti zo strany inej osoby môžete stratiť kontrolu nad náradím.

2) Elektrická bezpečnosť

- a) **Zástrčka prívodnej šnúry ručného elektrického náradia musí pasovať do použitej zásuvky. Zástrčku v žiadnom prípade nijako nemeňte. S uzemneným elektrickým náradím nepoužívajte ani žiadne zástrčkové adaptéry.** Nezmenené zástrčky a vhodné zásuvky znižujú riziko zásahu elektrickým prúdom.

b) **Vyhýbajte sa telesnému kontaktu s uzemnenými povrchovými plochami, ako sú napr. rúry, vykurovacie telesá, sporáky a chladničky.** Keby by bolo Vaše telo uzemnené, hrozí zvýšené riziko zásahu elektrickým prúdom.

c) **Chráňte elektrické náradie pred účinkami dažďa a vlhkosti.** Vniknutie vody do ručného elektrického náradia zvyšuje riziko zásahu elektrickým prúdom.

d) **Nepoužívajte prívodnú šnúru mimo určený účel na nosenie ručného elektrického náradia, ani na jeho zavesenie a zástrčku nevyberajte zo zásuvky ťahaním za prívodnú šnúru. Zabezpečte, aby sa sieťová šnúra nedostala do blízkosti horúceho telesa, ani do kontaktu s olejom, s ostrými hranami alebo pohybujúcimi sa súčiastkami ručného elektrického náradia.** Poškodené alebo zauzlené prívodné šnúry zvyšujú riziko zásahu elektrickým prúdom.

e) **Keď pracujete s ručným elektrickým náradím vonku, používajte len také predlžovacie káble, ktoré sú schválené aj na používanie vo vonkajších priestoroch.** Použitie predlžovacieho kábla, ktorý je vhodný na používanie vo vonkajšom prostredí, znižuje riziko zásahu elektrickým prúdom.

f) **Ak sa nedá vyhnúť použitiu ručného elektrického náradia vo vlhkom prostredí, použite ochranný spínač pri poruchových prúdoch.** Použitie ochranného spínača pri poruchových prúdoch znižuje riziko zásahu elektrickým prúdom.

3) Bezpečnosť osôb

- a) **Buďte ostražitý, sústreďte sa na to, čo robíte a k práci s ručným elektrickým náradím pristupujte s rozumom. Nepracujte s ručným elektrickým náradím nikdy vtedy, keď ste unavený, alebo keď ste pod vplyvom drog, alkoholu alebo liekov.** Malý okamih nepozornosti môže mať pri používaní náradia za následok vážne poranenia.

b) Noste osobné ochranné pomôcky a používajte vždy ochranné okuliare.

Nosenie osobných ochranných pomôcok, ako je ochranná dýchacia maska, bezpečnostná pracovná obuv, ochranná prilba alebo chrániče sluchu, podľa druhu ručného elektrického náradia a spôsobu jeho použitia znižujú riziko poranenia.

c) Vyhýbajte sa neúmyselnému uvedeniu ručného elektrického náradia do činnosti. Pred zasunutím zástrčky do zásuvky a/alebo pred pripojením akumulátora, pred chytením alebo prenášaním ručného elektrického náradia sa vždy presvedčte sa, či je ručné elektrické náradie vypnuté. Ak budete mať pri prenášaní ručného elektrického náradia prst na vypínači, alebo ak ručné elektrické náradie pripojíte na elektrickú sieť zapnuté, môže to mať za následok nehodu.

d) Skôr ako náradie zapnete, odstráňte z neho nastavovacie náradie alebo kľúče na skrutky. Nastavovací nástroj alebo kľúč, ktorý sa nachádza v rotujúcej časti ručného elektrického náradia, môže spôsobiť vážne poranenia osôb.

e) Vyhýbajte sa abnormálnym polohám tela. Zabezpečte si pevný postoj, a neprestajne udržiavajte rovnováhu. Takto budete môcť ručné elektrické náradie v neočakávaných situáciách lepšie kontrolovať.

f) Pri práci noste vhodný pracovný odev. Nenoste široké odevy a nemajte na sebe šperky. Vyvarujte sa toho, aby so Vaše vlasy, odev a rukavice dostali do blízkosti rotujúcich súčiastok náradia. Voľný odev, dlhé vlasy alebo šperky môžu byť zachytené rotujúcimi časťami ručného elektrického náradia.

g) Ak sa dá na ručné elektrické náradie namontovať odsávacie zariadenie a zariadenie na zachytávanie prachu, presvedčte sa, či sú dobre pripojené a správne používané. Používanie odsávacieho zariadenia a zariadenia na zachytávanie prachu znižuje riziko ohrozenia zdravia prachom.

4) Starostlivé používanie ručného elektrického náradia a manipulácia s ním

a) Ručné elektrické náradie nikdy nepretáždajte. Používajte také elektrické náradie, ktoré je určené pre daný druh práce.

Pomocou vhodného ručného elektrického náradia budete pracovať lepšie a bezpečnejšie v uvedenom rozsahu výkonu náradia.

b) Nepoužívajte nikdy také ručné elektrické náradie, ktoré má pokazený vypínač.

Náradie, ktoré sa už nedá zapnúť alebo vypnúť, je nebezpečné a treba ho zveriť do opravy odborníkovi.

c) Skôr ako začnete náradie nastavovať alebo prestavovať, vymieňať príslušenstvo alebo skôr, ako odložíte náradie, vždy vytiahnite zástrčku sieťovej šnúry zo zásuvky. Toto preventívne opatrenie zabraňuje neúmyselnému spusteniu ručného elektrického náradia.

d) Nepoužívané ručné elektrické náradie uschováajte tak, aby bolo mimo dosahu detí. Nedovoľte používať pneumatiké náradie osobám, ktoré s ním nie sú dôverne oboznámené, alebo ktoré si neprečítali tieto Pokyny. Ručné elektrické náradie je nebezpečné vtedy, keď ho používajú neskúsené osoby.

e) Ručné elektrické náradie starostlivo ošetríte. Kontrolujte, či pohyblivé súčiastky bezchybne fungujú alebo či neblokujú, či nie sú zlomené alebo poškodené niektoré súčiastky, ktoré by mohli negatívne ovplyvňovať správne fungovanie ručného elektrického náradia. Pred použitím náradia dajte poškodené súčiastky vymeniť. Veľa nehôd bolo spôsobených nedostatočnou údržbou elektrického náradia.

f) Rezné nástroje udržiavajte ostré a čisté. Starostlivo ošetrované rezné nástroje s ostrými reznými hranami majú menšiu tendenciu k zablokovaniu a ľahšie sa dajú viesť.

g) **Používajte ručné elektrické náradie, príslušenstvo, nastavovacie nástroje a pod. podľa týchto výstražných upozornení a bezpečnostných pokynov. Pri práci zohľadnite konkrétne pracovné podmienky a činnosť, ktorú budete vykonávať.** Používanie ručného elektrického náradia na iný účel ako na predpísané použitie môže viesť k nebezpečným situáciám.

5) Servisné práce

a) **Ručné elektrické náradie dávajte opravovať len kvalifikovanému personálu, ktorý používa originálne náhradné súčiastky.** Tým sa zabezpečí, že bezpečnosť náradia zostane zachovaná.

Bezpečnostné pokyny pre píly na obklady

- ▶ **Toto elektrické náradie sa dodáva s výstražným štítkom v nemeckom jazyku (na grafickej strane je na obrázku štítko označené číslom 28).** Predtým ako začnete náradie prvýkrát používať, prelepte nemecký text výstražného štítku dodanou nálepkou v jazyku Vašej krajiny.



- ▶ **Výstražná značka na ručnom elektrickom náradí musí byť vždy identifikovateľná.**
- ▶ **Nikdy sa na ručné elektrické náradie nestavajte.** Mohli by ste sa vážne poraniť, ak by sa ručné elektrické náradie prevrátilo alebo ak by ste sa dostali do náhodného kontaktu s pílovým listom.
- ▶ **Zabezpečte, aby ochranný kryt správne fungoval a dal sa voľne pohybovať.** Nikdy neblokujte ochranný kryt náradia v otvorenom stave.
- ▶ **Nikdy neodstraňujte zvyšky rezaného materiálu, drevené piliny a pod. z priestoru rezu vtedy, keď náradie ešte beží.** Rameno náradia dajte najprv do pokojovej polohy a elektrické náradie vypnite.
- ▶ **K obrobnku prísúvajte pílový list iba v zapnutom stave.** Inak hrozí v prípade zaseknutia pracovného nástroja v obrobnku nebezpečenstvo spätného rázu.
- ▶ **Rukoväte udržiavajte suché a čisté a postarajte sa o to, aby na nich nebol olej ani tuk.** Mastné, zaolejované rukoväte sú šmykľavé a spôsobujú stratu kontroly nad náradím.
- ▶ **Elektrické náradie používajte len vtedy, keď sa na pracovnej ploche až po obrobnok, ktorý budete obrábať, nenachádzajú žiadne nastavovacie nástroje, drevené triesky a pod.** Drobné kúsky dreva alebo iné predmety sa môžu dostať do kontaktu s rotujúcim pílovým listom a môžu vysokou rýchlosťou trafiť obsluhujúcu osobu.
- ▶ **Udržiavajte podlahu v čistote, aby sa nej nenachádzali drevené triesky ani zvyšky materiálu.** Mohli by ste sa pošmyknúť alebo potknúť.
- ▶ **Obrobnok, ktorý budete obrábať, vždy spoľahlivo upnite. Neobrábajte žiadne také obrobnky, ktoré sú príliš malé na to, aby ste ich mohli uchytiť.** Vzdialenosť Vašej ruky k rotujúcemu pílovému listu by bola potom príliš malá.
- ▶ **Používajte toto ručné elektrické náradie len na obrábanie takých materiálov, pre ktoré je náradie určené a ktoré sú uvedené v Návode na používanie.** Inak by sa mohlo ručné elektrické náradie preťažiť.
- ▶ **Ak sa pílový list zablokuje, ručné elektrické náradie vždy vypnite a pokojne držte obrobnok do vtedy, kým sa pílový list úplne zastaví. Aby ste zabránili vzniku spätného rázu, môžete hýbať obrobnokom až po úplnom zastavení pílového listu.** Najprv odstráňte príčinu zablokovania pílového listu, až potom spustíte ručné elektrické náradie znova.

- ▶ **Nepožívajte tupé pílové listy, ani také pílové listy, ktoré majú trhliny, sú skrivené alebo poškodené.** Pílové listy s otupenými zubami alebo s nesprávne nastavenými zubami vytvárajú príliš úzku štrbinu rezu a tým spôsobujú zvýšené trenie, blokovanie pílového listu alebo vyvolanie spätného rázu.
- ▶ **Používajte vždy pílové listy správnej veľkosti a s vhodným upínacím otvorom (napríklad hviezdicovým alebo okrúhlym).** Pílové listy, ktoré sa nehodia k montážnym súčiastkam píly, nebežia celkom rotačne a spôsobia stratu kontroly obsluhy nad náradím.
- ▶ **Nepoužívajte pílové listy z vysokolegovanej rýchloreznej ocele (ocel' HSS).** Takéto pílové listy sa môžu ľahko zlomiť.
- ▶ **Po práci sa nedotýkajte pílového listu dovedy, kým celkom nevychladne.** Pílový list sa pri práci veľmi zahrieva.
- ▶ **Nikdy nepoužívajte elektrické náradie bez vkladacej platničky. Poškodenú vkladaciu platničku nahraďte novou.** Bez vhodnej vkladacej platničky by ste sa mohli o pílový list poraniť.
- ▶ **Pravidelne kontrolujte prívodnú šnúru náradia a v prípade poškodenia dajte prívodnú šnúru opraviť v autorizovanom servisnom stredisku ručného elektrického náradia Bosch. Poškodené predĺžovacie šnúry vymeňte za nové.** Tým bude zaručené, že bezpečnosť ručného elektrického náradia zostane zachovaná.
- ▶ **Nepoužívané ručné elektrické náradie uschovajte na bezpečné miesto. Miesto uskladnenia musí byť suché a uzamykateľné.** To zabráni tomu, aby sa ručné elektrické náradie pri skladovaní poškodilo, alebo aby sa mohlo dostať do rúk neskúseným osobám.
- ▶ **Nesmerujte laserový lúč na osoby ani na zvieratá, ani sami sa nepozerajte do laserového lúča.** Toto ručné elektrické náradie produkuje laserové žiarenie laserovej triedy 2 podľa normy EN 60825-1. Mohli by ste takýmto spôsobom oslepiť iné osoby.
- ▶ **Zabudovaný laserový modul nikdy nezamieňajte za laserové zariadenie iného typu.** Laserové zariadenie iného typu, ktoré sa nehodí k tomuto ručnému elektrickému náradiu, môže predstavovať nebezpečenstvo ohrozenia zdravia osôb.
- ▶ **Zabezpečte obrobok.** Obrobok upnutý pomocou upínacieho zariadenia alebo zveráka je bezpečnejší ako obrobok pridržovaný rukou.
- ▶ **Nikdy neodchádzajte od ručného elektrického náradia skôr, ako sa úplne zastaví.** Dobiehajúce pracovné nástroje môžu spôsobiť poranenia osôb.
- ▶ **Nepoužívajte ručné elektrické náradie, ktoré má poškodenú prívodnú šnúru. Nedotýkajte sa poškodenej prívodnej šnúry a v prípade, že sa kábel počas práce s náradím poškodí, ihneď vytiahnite zástrčku zo zásuvky.** Poškodené prívodné šnúry zvyšujú riziko zásahu elektrickým prúdom.

Symboly

Nasledujúce symboly môžu byť pre používanie Vášho ručného elektrického náradia dôležité. Zapamätajte si láskavo tieto symboly a ich významy. Správna interpretácia týchto symbolov Vám bude pomáhať lepšie a bezpečnejšie používať toto ručné elektrické náradie.

Symbol	Význam
	<ul style="list-style-type: none"> ▶ Laserové žiarenie Nepozerajte do laserového lúča Laser triedy 2
	<ul style="list-style-type: none"> ▶ Používajte ochranné okuliare.
	<ul style="list-style-type: none"> ▶ Používajte chrániče sluchu. Pôsobenie hluku môže mať za následok stratu sluchu.
	<ul style="list-style-type: none"> ▶ Používajte ochrannú dýchaciu masku.
	<ul style="list-style-type: none"> ▶ Počas chodu ručného elektrického náradia nedávajte ruky do pracovného priestoru píly ani k pílovému listu. Pri kontakte s pílovým listom hrozí nebezpečenstvo vážneho poranenia.
	<ul style="list-style-type: none"> ▶ Nebezpečný priestor! Podľa možnosti nedávajte do tohto priestoru ruky, prsty ani predlaktia.
	<p>Dodržiavajte rozmery pílového listu. Priemer diery musí pasovať na vreteno náradia bez vôle. Nepoužívajte žiadne redukcie ani adaptéry.</p>
	<p>Len pre krajiny EÚ: Neodhadzujte ručné elektrické náradie do komunálneho odpadu! Podľa Európskej smernice 2002/96/EG o starých elektrických a elektronických výrobkoch a podľa jej aplikácií v národnom práve sa musia už nepoužiteľné elektrické produkty zbierať separovane a dať na recykláciu zodpovedajúcu ochrane životného prostredia.</p>

Popis produktu a výkonu



Prečítajte si všetky Výstražné upozornenia a bezpečnostné pokyny. Zanedbanie dodržiavania Výstražných upozornení a pokynov uvedených v nasledujúcom texte môže mať za následok zásah elektrickým prúdom, spôsobiť požiar a/alebo ťažké poranenie.

Používanie podľa určenia

Toto ručné elektrické náradie je ako stacionárne náradie určené na pozdĺžne a priečne rezy s rovným priebehom rezu do dreva a taktiež do drevotrieskových a drevovláknitých dosák. Pritom sú možné horizontálne šikmé rezy s uhlami zošikmenia od -50° do $+58^\circ$ ako aj vertikálne šikmé rezy s uhlami zošikmenia od 0° do 45° .

V prípade použitia vhodných pílových listov je možné aj rezanie hliníka a iných ľahkých kovov.

Vyobrazené komponenty

Číslovanie jednotlivých komponentov sa vzťahuje na vyobrazenie elektrického náradia na grafickej strane tohto Návodu.

- 1 Ťahacie zariadenie
- 2 Rukoväť na prenášanie náradia
- 3 Ochranný kryt
- 4 Vypínač
- 5 Rukoväť
- 6 Výkyvný ochranný kryt
- 7 Klzný valček
- 8 Rezací stôl
- 9 Stupnica pre uhol zošikmenia (horizontálne)
- 10 Vkladacia platnička
- 11 Aretačná rukoväť na nastavenie ľubovoľného uhla zošikmenia (horizontálne)
- 12 Páčka na predvolenie uhla zošikmenia (horizontálne)
- 13 Ukazovateľ uhla zošikmenia (horizontálne)
- 14 Zárezy pre štandardné uhly zošikmenia
- 15 Otvory pre montáž
- 16 Otvory pre zvierku
- 17 Predlžovací oblúk*
- 18 Dorazová lišta
- 19 Stupnica pre uhol zošikmenia (vertikálne)
- 20 Ukazovateľ uhla zošikmenia (vertikálne)
- 21 Aretačná rukoväť na nastavenie ľubovoľného uhla zošikmenia (vertikálne)
- 22 Otvor na vyhadzovanie triesok
- 23 Hĺbkový doraz
- 24 Skrutky s vnútorným šesťhranom (6 mm) dorazovej lišty
- 25 Aretačná skrutka ťahacieho zariadenia
- 26 Kľúč na skrutky s vnútorným šesťhranom (6 mm)/krížový skrutkovač
- 27 Prepravná poistka
- 28 Výstražný štítok laserového prístroja
- 29 Vypínač označovania línie rezu („Laser“)
- 30 Vypínač osvetlenia („Light“)
- 31 Ochrana proti prevráteniu náradia
- 32 Kontramatica ochrany proti prevráteniu náradia
- 33 Oblúk ochrany proti prevráteniu náradia
- 34 Vrecko na prach
- 35 Aretačná páčka
- 36 Krížová skrutka (upevnenie výkyvného ochranného krytu)
- 37 Aretácia vretena
- 38 Skrutka s vnútorným šesťhranom (6 mm) na upevnenie pílového listu
- 39 Upínacia príruha
- 40 Pílový list
- 41 Vnútorná upevňovacia príruha
- 42 Zvierka
- 43 Krídlová skrutka
- 44 Tyč so závitom
- 45 Osvetľovacia jednotka
- 46 Laserová jednotka
- 47 Páčka pre hĺbkový doraz
- 48 Skrutky pre vkladáciu platničky
- 49 Gumený kryt
- 50 Nastavovacia skrutka pre presné nastavenie polohy lasera (paralelnosť)
- 51 Nastavovacia skrutka pre presné nastavenie polohy lasera (rovinnosť)
- 52 Skrutky pre ochranný kryt lasera
- 53 Ochranný kryt lasera

- 54** Nastavovacia skrutka pre presné umiestnenie lasera (bočná odchýlka)
- 55** Skrutka pre ukazovateľ uhla (horizontálne)
- 56** Skrutka pre ukazovateľ uhla (vertikálne)
- 57** Skrutka s vnútorným šesťhranom (3 mm) pre štandardné uhly zošikmenia 0° (vertikálne)
- 58** Skrutka s vnútorným šesťhranom (3 mm) pre štandardné uhly zošikmenia 45° (vertikálne)
- 59** Priehlbiny na lepšie držanie

***Zobrazené alebo popísané príslušenstvo nepatrí celé do základnej výbavy produktu. Kompletné príslušenstvo nájdete v našom programe príslušenstva.**

Technické údaje

Píla na obklady	GCM 8 S Professional	
Vecné číslo		3 601 L16 0..
Menovitý príkon	W	1400
Počet voľnobežných obrátok	min ⁻¹	5000
Typ lasera	nm	650
	mW	< 1
Laserová trieda		2
Hmotnosť podľa EPTA-Procedure 01/2003	kg	15
Trieda ochrany		□/II

Dovolené rozmery obrobku (maximálne/minimálne) pozri strana 298.

Proces zapínania spôsobí krátkodobý pokles napätia. Za nepriaznivých okolností v elektrickej sieti sa to môže negatívne odraziť na činnosti iných spotrebičov. Ak je impedancia siete menšia ako 0,24 ohm, výskyt porúch nemožno očakávať.

Tieto údaje platia pre menovité napätie [U] 230 V. V takých prípadoch, keď má napätie odlišné hodnoty a pri vyhotoveniach, ktoré sú špecifické pre niektorú krajinu, sa môžu tieto údaje odlišovať.

Všimnite si láskavo vecné číslo na typovom štítku svojho ručného elektrického náradia. Obchodné názvy jednotlivých produktov sa môžu odlišovať.

Rozmery vhodných pílových listov

Priemer pílového listu	mm	210–216
Hrúbka vlastného listu	mm	1,5–2,8
Priemer otvoru pílového listu	mm	30

Informácia o hlučnosti/vibráciách

Namerané hodnoty hluku zistené podľa normy EN 61029.

Hodnotená hodnota hladiny hluku A tohto náradia je typicky: Akustický tlak 98 dB(A); Hodnota hladiny akustického tlaku 111 dB(A). Nepresnosť merania K=3 dB.

Používajte chrániče sluchu!

Celkové hodnoty vibrácií (súčet vektorov troch smerov) zisťované podľa normy EN 61029: Hodnota emisie vibrácií a_{hv} < 2,5 m/s², nepresnosť merania K = 1,5 m/s².

Úroveň kmitov uvedená v týchto pokynoch bola nameraná podľa meracieho postupu uvedeného v norme EN 61029 a možno ju používať na vzájomné porovnávanie rôznych typov ručného elektrického náradia medzi sebou. Hodí sa aj na predbežný odhad zaťaženia vibráciami.

Uvedená hladina vibrácií reprezentuje hlavné druhy používania tohto ručného elektrického náradia. Avšak v takých prípadoch, keď sa toto ručné elektrické náradie použije na iné druhy použitia, s odlišnými pracovnými nástrojmi alebo sa podrobuje nedostatočnej údržbe, môže sa hladina zaťaženia vibráciami od týchto hodnôt odlišovať. To môže výrazne zvýšiť zaťaženie vibráciami počas celej pracovnej doby.

Na presný odhad zaťaženia vibráciami počas určitého časového úseku práce s náradím treba zohľadniť doby, počas ktorých je ručné elektrické náradie vypnuté alebo doby, keď náradie síce beží, ale v skutočnosti sa nepoužíva. To môže výrazne redukovat' zaťaženie vibráciami počas celej pracovnej doby.

Na ochranu osoby pracujúcej s náradím pre účinkami zaťaženia vibráciami vykonajte ďalšie bezpečnostné opatrenia, ako sú napríklad: údržba ručného elektrického náradia a používaných pracovných nástrojov, zabezpečenie zachovania teploty rúk, organizácia jednotlivých pracovných úkonov.

Vyhlasenie o konformite

Na vlastnú zodpovednosť vyhlasujeme, že dole popísaný výrobok „Technické údaje“ sa zhoduje s nasledujúcimi normami alebo normatívnymi dokumentami: EN 61029, EN 60825-1 podľa ustanovení smerníc 2004/108/ES, 2006/42/ES.

Súbory technickej dokumentácie sa nachádzajú na adrese:

Robert Bosch GmbH, Dept. PT/ESC,
D-70745 Leinfelden-Echterdingen

Dr. Egbert Schneider Senior Vice President Engineering
Dr. Eckerhard Strötgen Head of Product Certification

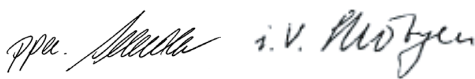

Robert Bosch GmbH, Power Tools Division
D-70745 Leinfelden-Echterdingen
Leinfelden, 13.01.2010

Montáž

- ▶ **Vyhýbajte sa neúmyselnému spusteniu elektrického náradia. Počas montáže a pri všetkých prácach na elektrickom náradí nesmie byť zástrčka sieťovej šnúry pripojená na zdroj napätia (musí byť vytiahnutá zo zásuvky).**

Obsah dodávky (základná výbava)

Pred prvým uvedením elektrického náradia do prevádzky prekontrolujte, či boli dodané všetky dole uvedené súčiastky:

- Píla na obklady s namontovaným pílovým listom
- Vrečko na prach **34**
- Zvierka **42**
- Kľúč na skrutky s vnútorným šesťhranom/križový skrutkovač **26**

Upozornenie: Skontrolujte elektrické náradie, či nie je prípadne poškodené.

Pred ďalším používaním náradia starostlivo skontrolujte, či bezchybne a podľa určenia fungujú ochranné prvky náradia a súčiastky, ktoré sa môžu ľahko poškodiť. Skontrolujte, či

bezchybne fungujú pohyblivé súčiastky, či neblokujú, alebo či nie sú niektoré súčiastky poškodené. Všetky súčiastky musia byť správne namontované a musia byť splnené všetky podmienky, aby sa zabezpečil bezchybný chod náradia.

Poškodené ochranné prípravky a súčiastky treba dať odborne opraviť alebo vymeniť v autorizovanej servisnej opravovni.

Stacionárna alebo flexibilná montáž

- ▶ **Na zaistenie bezpečnej manipulácie s náradím treba toto ručné elektrické náradie pred použitím namontovať na rovnú a stabilnú pracovnú plochu (napr. na pracovný stôl).**

Montáž na pracovnej ploche (pozri obrázky A1 – A2)

- Pomocou vhodného skrutkového spojenia upevnite ručné elektrické náradie na pracovnej ploche. Na to slúžia otvory **15**.

alebo

- Upnite ručné elektrické náradie pomocou bežných zvierok na pracovnú plochu upevnením pätiiek náradia.

Montáž na pracovný stôl Bosch

Pracovné stoly GTA firmy Bosch poskytujú pre ručné elektrické náradie spoľahlivé upevnenie na každom podklade – vďaka prestaviteľným pätkám. Podpierky pre obrobok pracovných stolov slúžia na podopieranie dlhých obrobkov.

- ▶ **Prečítajte si všetky varovné upozornenia a pokyny priložené k pracovnému stolu.** Chyby pri dodržiavaní nasledujúcich pokynov a upozornení môžu mať za následok zásah elektrickým prúdom, požiar a/alebo spôsobiť vážne zranenia osôb.
- ▶ **Predtým ako budete montovať ručné elektrické náradie, zostavte správne pracovný stôl.** Bezchybné zmontovanie je dôležité kvôli tomu, aby sa zabránilo nebezpečenstvu zrútenia.
- Namontujte ručné elektrické náradie do prepravnej polohy na pracovný stôl.

Flexibilná inštalácia (neodporúčame!) (pozri obrázok B)

Ak by vo výnimočných prípadoch nebolo možné namontovať ručné elektrické náradie na rovnej a stabilnej ploche, môžete ho na konkrétnu prácu a dočasne inštalovať pomocou ochrany proti prevráteniu náradia.

► Bez ochrany proti prevráteniu nebude stáť náradie pevne a môže sa predovšetkým pri rezaní maximálnych uhlov zošikmenia prevrátiť.

- Vytiahnite oblúk ochrany proti prevráteniu **33** až na doraz smerom dopredu.
- Ochrany proti prevráteniu náradia **31** zaskrutkujte alebo vyskrutkujte natoľko, aby ručné elektrické náradie stálo na danej pracovnej ploche rovno. Aretujte túto polohu pomocou kontramatice **32**.

Odsávanie prachu a triesok

Prach z niektorých materiálov, napr. z náterov obsahujúcich olovo, z niektorých druhov tvrdého dreva, minerálov a kovov môže byť zdraviu škodlivý. Kontakt s takýmto prachom alebo jeho vdychovanie môže vyvolávať alergické reakcie a/alebo spôsobiť ochorenie dýchacích ciest pracovníka, prípadne osôb, ktoré sa nachádzajú v blízkosti pracoviska. Určité druhy prachu, napr. prach z dubového alebo z bukového dreva, sa považujú za rakovinotvorné, a to predovšetkým spolu s ďalšími materiálmi, ktoré sa používajú pri spracovávaní dreva (chromitan, chemické prostriedky na ochranu dreva). Materiál, ktorý obsahuje azbest, smú opracovávať len špeciálne vyškolení pracovníci.

- Používajte pri každej práci zariadenie na odsávanie prachu.
- Postarajte sa o dobré vetranie svojho pracoviska.
- Odporúčame Vám používať ochrannú dýchaciu masku s filtrom triedy P2.

Dodržiavajte aj predpisy vlastnej krajiny týkajúce sa konkrétneho obrábaného materiálu.

► Vyhýbajte sa usadzovaniu prachu na Vašom pracovisku. Viaceré druhy prachu sa môžu ľahko vznietť.

Zariadenie na odsávanie prachu/triesok môže byť zablokované prachom, trieskami alebo úlomkami materiálu obrobka.

- Ručné elektrické náradie vypnite a vytiahnite zástrčku prívodnej šnúry zo zásuvky.
- Počkajte dovtedy, kým sa pilový list úplne zastaví.
- Zistite príčinu zablokovania a odstráňte ju.

Vlastné odsávanie (pozri obrázok C)

Na jednoduché zachytávanie triesok použite vrecko na prach **34**, ktoré tvorí súčasť základnej výbavy náradia.

► Po každom použití náradia skontrolujte a vyčistite vrecko na prach.

► Aby ste zabránili vzniku požiaru, pri rezaní hliníka vrecko na prach z náradia odstráňte.

- Stlačte zvierku na vrecku na prach **34** dohromady a nasadte vrecko na prach na otvor na vyhadzovanie triesok **22**. Zvierka musí zasahovať do drážky otvoru na vyhadzovanie triesok.

Počas pílenia sa vrecko na prach nikdy nesmie dostať do kontaktu s pohyblivými súčiastkami náradia.

Vrecko na prach zavčas vyprázdňujte.

Externé odsávanie

Na odsávanie môžete na otvor na vyhadzovanie triesok **22** pripojiť aj hadicu nejakého vysávača (Ø 36 mm).

- Pripojte hadicu vysávača s otvorom na vyhadzovanie triesok **22**.

Vysávač musí byť vhodný pre daný druh opracovávaného materiálu.

Pri odsávaní materiálov mimoriadne ohrozujúcich zdravie, rakovinotvorných alebo suchých prachov používajte špeciálny vysávač.

Výmena nástroja (pozri obrázok D1 – D4)

- ▶ **Pred každou prácou na ručnom elektrickom náradí vytiahnite zástrčku náradia zo zásuvky.**
- ▶ **Pri montáži pílového listu používajte ochranné pracovné rukavice.** Pri kontakte s pílovým listom hrozí nebezpečenstvo poranenia.

Používajte len také pílové listy, ktorých maximálna dovolená rýchlosť je vyššia ako počet voľnobežných obrátok Vášho ručného elektrického náradia.

Používajte len také pílové listy, ktorých charakteristika zodpovedá údajom uvedeným v tomto Návide na používanie a ktoré sú testované podľa normy EN 847-1 a sú aj primerane označené.

Používajte len také pílové listy, ktoré odporúča výrobca ručného elektrického náradia, a ktoré sú vhodné pre konkrétny materiál, ktorý sa chystáte obrábať.

Demontáž pílového listu

- Stlačte aretačnú páčku **35** a výkyvný ochranný kryt **6** odklopte smerom dozadu až na doraz.
- Uvoľnite skrutku **36** pomocou krížového skrutkovača **26**, ktorý je súčasťou základnej výbavy natoľko, aby sa dalo aj upevnenie výkyvného ochranného krytu odkloniť dozadu až na doraz.
- Otáčajte skrutku s vnútorným šesťhranom **38** pomocou kľúča na skrutky s vnútorným šesťhranom **26**, ktorý je súčasťou základnej výbavy, a súčasne stlačte aretáciu vretena **37** až táto zaskočí.
- Podržte aretáciu vretena **37** v stlačenej polohe a otáčaním v smere pohybu hodinových ručičiek skrutku **38** vyskrutkujte (má ľavý závit!).
- Demontujte upínaciu prírubu **39**.
- Demontujte pílový list **40**.

Montáž pílového listu

V prípade potreby najprv vyčistite všetky súčiastky, ktoré budete montovať.

- Nový pílový list založte na vnútornú upínaciu prírubu **41**.
- ▶ **Pri montáži dajte pozor na to, aby sa smer rezu zubov (smer šípky na pílovom liste) zhodoval so smerom šípky na ochrannom kryte!**
- Založte upínaciu prírubu **39** a tiež skrutku **38**. Stlačte aretáciu vretena **37** ak, aby táto zaskočila a otáčaním proti smeru pohybu hodinových ručičiek skrutku utiahnite.
- Opäť upevnite výkyvný ochranný kryt **6** (utiahnite skrutku **36**).
- Stlačte aretačnú páčku **35** a výkyvný ochranný kryt **6** opäť sklopte smerom dole.

Prevádzka

- ▶ **Pred každou prácou na ručnom elektrickom náradí vytiahnite zástrčku náradia zo zásuvky.**

Prepravná poistka (pozri obrázok E)

Prepravná poistka **27** Vám umožňuje jednoduchšiu manipuláciu s ručným elektrickým náradím pri preprave na rôzne miesta používania.

Odblokovanie ručného elektrického náradia (pracovná poloha)

- Zatlačte rameno nástroja za rukoväť **5** trochu smerom dole, aby ste uvoľnili prepravnú poistku **27**.
- Vytiahnite prepravnú poistku **27** celkom smerom von.
- Pomaly posúvajte rameno nástroja smerom hore.

Zaistenie ručného elektrického náradia (prepravná poloha)

- Uvoľnite aretačnú skrutku **25**, ak je pritiahnutá. Potiahnite rameno nástroja celkom smerom dopredu a aretačnú skrutku opäť utiahnite.
- Hĺbkový doraz **23** zaskrutkujte celkom smerom hore. (pozri „Nastavenie hĺbkového dorazu“, strana 299)
- Na zaaretovanie rezacieho stola **8** utiahnite aretačnú rukoväť **11**.
- Stlačte aretačnú páčku **35** a súčasne sklopte rameno nástroja za rukoväť **5** smerom dole.
- Ved'te rameno nástroja smerom dole dovtedy, kým sa dá prepravná poistka **27** celkom stláčať smerom dovnútra.

Príprava práce

Upnutie obrobku (pozri obrázok F)

Na zaručenie optimálnej bezpečnosti pri práci musí byť obrobok vždy dobre upnutý. Neobrábajte žiadne také obrobky, ktoré sú príliš malé na to, aby ste ich mohli upnúť.

- Obrobok dobre pritlačte k dorazovej lište **18**.
- Teraz vložte zvierku **42**, ktorá je súčasťou základnej výbavy náradia, do jedného z určených otvorov **16**.
- Uvoľnite krídlovú skrutku **43** a zvierku prispôbte danému obrobku. Krídlovú skrutku opäť utiahnite.
- Otáčaním závitovej tyče **44** upnite obrobok.

Nastavenie uhla zošíkmenia

Na zabezpečenie precíznych rezov treba po intenzívnom používaní vždy prekontrolovať základné nastavenie ručného elektrického náradia a v prípade potreby ho znova nastaviť (pozri odsek „Kontrola základného nastavenia a základné nastavenie“, strana 302).

- ▶ **Aretačnú rukoväť 11 pred každým rezaním vždy dobre utiahnite.** Pílový list by sa inak mohol v obrobku vzpríčiť.

Nastavovanie horizontálnych uhlov zošíkmenia (pozri obrázok G)

Horizontálny uhol zošíkmenia sa dá nastavovať v rozsahu od 50° (ľavostranný) až po 58° (pravostranný).

- Uvoľnite aretačnú rukoväť **11** v prípade, ak je pritiahnutá.
- Potiahnite páku **12** a otočte rezací stôl **8** tak, aby ručička – ukazovateľ uhla zošíkmenia **13** ukazoval požadovaný uhol zošíkmenia.
- Aretačnú rukoväť **11** opäť utiahnite.

Na umožnenie rýchleho a precízneho nastavovania často používaných uhlov zošíkmenia sú na rezacom stole zárezy pre **14**:

vľavo	vpravo
0°	
15°; 22,5°; 30°; 45°	15°; 22,5°; 30°; 45°

- Uvoľnite aretačnú rukoväť **11** v prípade, ak je pritiahnutá.
- Potiahnite na tento účel páčku **12** a rezací stôl **8** otočte doľava alebo doprava až po želaný zárez uhla zošíkmenia.
- Potom páku znova uvoľnite. Páčka musí pritom počutelne zaskočiť do zárezu.

Nastavenie vertikálneho uhla zošíkmenia (pozri obrázok H)

Vertikálny uhol zošíkmenia sa dá nastavovať v rozsahu od 0° až po 45°.

- Uvoľnite upínaciu rukoväť **21**.
- Otočte rameno nástroja za rukoväť **5** tak, aby ukazovateľ uhla zošíkmenia **20** ukazoval požadovaný uhol zošíkmenia.
- Rameno nástroja pridržte v tejto polohe a upínaciu rukoväť **21** opäť utiahnite.

Na umožnenie rýchleho a precízneho nastavovania štandardných uhlov zošíkmenia 0° a 45° sa na telese nachádzajú koncové dorazy.

- Otočte na tento účel rameno nástroja za rukoväť **5** až na doraz doprava (0°) alebo až na doraz doľava (45°).

Uvedenie do prevádzky

- ▶ **Všimnite si napätie siete! Napätie zdroja prúdu musí mať hodnotu zhodnú s údajmi na typovom štítku ručného elektrického náradia. Výrobky označené pre napätie 230 V sa smú používať aj s napätím 220 V.**

Zapnutie (pozri obrázok I)

- Na **spustenie** potiahnite vypínač **4** smerom k rukoväti **5**.

Upozornenie: Z bezpečnostných dôvodov sa vypínač **4** nedá zaaretovať, ale musí zostať po celý čas rezania stále stlačený.

Rameno nástroja sa dá spustiť smerom dole len stlačením aretačnej páčky **35**.

- Na **rezenie** musíte preto okrem potiahnutia vypínača stlačiť aj aretačnú páčku **35**.

Vypnutie

- Na **vypnutie** ručného elektrického náradia uvoľnite vypínač **4**.

Pokyny na používanie

Všeobecné pokyny k rezaniu

- ▶ **Pri všetkých rezoch musíte v prvom rade zabezpečiť, aby sa pílový list v žiadnom čase nemohol dotknúť dorazovej lišty, zvierok ani žiadnych ostatných súčiastok náradia. V prípade potreby demontujte namontované pomocné dorazy a primeraným spôsobom ich prispôbte.**

Chráňte pílový list pred nárazom a úderom. Nevystavujte pílový list bočnému tlaku.

Neobrábajte žiadne obrobky, ktoré sú deformované. Obrobok musí mať vždy jednu rovnú hranu, ktorou bude priliehať k paralelnému dorazu.

Dlhé obrobky musia byť na voľnom konci podložené alebo podopreté. Na dodatočné rozšírenie rezacieho stola môžete na ľavej aj na pravej strane ručného elektrického náradia namontovať predlžovací oblúk **17** (príslušenstvo).

Osvetlenie pracovného priestoru (pozri obrázok J)

Postarajte sa o to, aby bol bezprostredný pracovný priestor dostatočne osvetlený.

- Na tento účel zapnite osvetľovaciu jednotku **45** pomocou vypínača **30**.

Označenie línie rezu (pozri obrázok K)

Laserový lúč Vám ukazuje líniu rezu (čiaru rezu) pílového listu. Takýmto spôsobom budete môcť obrobok na pílenie polohovo presne upevniť bez toho, aby ste museli otvárať ochranný kryt.

- Na tento účel zapnite laserový lúč pomocou vypínača **29**.
- Vyrovnajte svoju značku na obrobku s pravou hranou laserovej čiary.

Upozornenie: Pred rezaním ešte skontrolujte, či je línia rezu korektne zobrazená (pozri odsek „Justovanie lasera“, strana 302). Laserový lúč sa môže samovoľne prestať pri intenzívnom používaní náradia napríklad následkom vibrácií.

Poloha obsluhujúcej osoby (pozri obrázok L)

- ▶ **Nikdy nestojte pred ručným elektrickým náradím v jednej línii s rotujúcim pílovým listom, ale vždy sa postavte bokom od pílového listu.** Aby ste si takto chránili svoje telo pred účinkom možného spätného rázu.
- Do blízkosti rotujúceho pílového listu nedávajte ruky, prsty ani predlaktie.
- Neprekrižujte svoje predlaktia pred ramenom nástroja.

Dovolené rozmery obrobkov

Maximálne obrobky:

Uhly zošikmenia (šikmé rezy)		výška x šírka [mm]
horizontálne	vertikálne	
90°	90°	60 x 270
45°	90°	60 x 190
90°	45°	42 x 270

Minimálne obrobky

(= všetky obrobky, ktoré sa dajú upevniť na ľavej alebo na pravej strane pílového listu pomocou zvierky **42**, ktorá je súčasťou základnej výbavy): 185 x 40 mm (Dĺžka x šírka)

max. hĺbka rezu (90°/90°): 60 mm

Výmena vkladacích platničiek (pozri obrázok M)

Červené vkladacie platničky **10** sa môžu po dlhšom používaní ručného elektrického náradia opotrebovať.

Poškodené vkladacie platničky nahradte novými.

- Dajte ručné elektrické náradie do pracovnej polohy.
- Vyskrutkujte skrutky **48** pomocou krížového skrutkovača, ktorý tvorí súčasť základnej výbavy náradia, a demontujte staré vkladacie platničky.
- Vložte novú pravú vkladaciu platničku.
- Vkladaciu platničku priskrutkujte pomocou skrutiek **48** čo najviac doprava tak, aby sa pílový list žiadnou časťou svojej dĺžky nedostal počas celého ťahacieho pohybu do kontaktu s vkladacou platničkou.
- Zopakujte tieto pracovné kroky analogicky pre novú ľavú vkladaciu platničku.

Rezanie**Rezanie bez ťahavého pohybu (kapovanie) (pozri obrázok O)**

- Ak robíte rezy bez ťahavého pohybu (drobné obrobky), uvoľnite aretačnú skrutku **25**, ak je táto utiahnutá. Rameno nástroja posuňte až na doraz smerom k dorazovej lište **18** a aretačnú skrutku **25** opäť utiahnite.
- Upnite obrobok so zreteľom na jeho rozmery.
- Nastavte požadovaný uhol zošikmenia.
- Zapnite ručné elektrické náradie.
- Stlačte aretačnú páčku **35** a pomaly spúšťajte rameno nástroja pomocou rukoväte **5** smerom dole.
- Obrobok prepíľte s rovnomerným posuvom.

- Elektrické náradie vypnite a vyčkajte, kým sa pílový list úplne zastaví.
- Pomaly posúvajte rameno nástroja smerom hore.

Rezanie s ťahavým pohybom

- Ak robíte rezy pomocou ťahacieho zariadenia **1** (široké obrobky), uvoľnite aretačnú skrutku **25**, ak je táto utiahnutá.
- Upnite obrobok so zreteľom na jeho rozmery.
- Nastavte požadovaný uhol zošikmenia.
- Odtiahnite rameno nástroja od dorazovej lišty **18** tak ďaleko, aby sa pílový list nachádzal pred obrobkom.
- Zapnite ručné elektrické náradie.
- Stlačte aretačnú páčku **35** a pomaly spúšťajte rameno nástroja pomocou rukoväte **5** smerom dole.
- Tlačte teraz rameno nástroja smerom k dorazovej lište **18** a rovnomerným posuvom prepíľte obrobok.
- Elektrické náradie vypnite a vyčkajte, kým sa pílový list úplne zastaví.
- Pomaly posúvajte rameno nástroja smerom hore.

Nastavenie hĺbkového dorazu (rezanie drážky) (pozri obrázok N)

Keď potrebujete rezať drážku, musíte nanovo nastaviť hĺbkový doraz.

- Otočte páčku **47** proti smeru pohybu hodinových ručičiek až na doraz (ca. 90°).
- Vyskrutkujte hĺbkový doraz **23** otáčaním proti smeru pohybu hodinových ručičiek celkom hore.
- Rameno nástroja dajte pomocou rukoväte **5** do požadovanej polohy.
- Skrutkujte hĺbkový doraz v smere pohybu hodinových ručičiek tak, aby sa koniec skrutky dotýkal páčky **47**.
- Pomaly posúvajte rameno nástroja smerom hore.
- Aby ste znova dosiahli plnú hĺbku rezu, otočte páčku **47** opäť v smere pohybu hodinových ručičiek až na doraz späť.

Špeciálne obrobky

Zahnuté alebo okrúhle obrobky musíte pri pílení mimoriadne dobre zabezpečiť proti zošmyknutiu. Na čiare rezu nesmie vzniknúť medzi obrobkom, dorazovou lištou a rezacím stolom žiadna medzera.

V prípade potreby si musíte vyrobiť špeciálne pridržiavacie prípravky.

Opracovávanie profilových (podlahových alebo stropných) lišt

Profilové lišty môžete opracovávať dvoma rôznymi spôsobmi:



- priložením proti dorazovej lište,
- položením naplocho na rezací stôl.

Potom môžete pokračovať v závislosti od šírky profilovej lišty rezaním s ťahacím pohybom alebo rezaním bez ťahacieho pohybu (kapovaním).

Nastavený uhol zošikmenia si v každom prípade vyskúšajte najprv na kúsku odpadového dreva.

Podlahové lišty

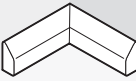
Nasledujúca tabuľka obsahuje pokyny pre obrábanie podlahových lišt.

Nastavenia		Nastavení a proti dorazovej lište		S položením naplocho na rezací stôl	
vertikálny uhol zošikmenia		0°		45°	
Podlahová lišta		ľavá strana	pravá strana	ľavá strana	pravá strana
	Vnútrná hrana horizontálny uhol zošikmenia	45° vľavo	45° vpravo	0°	0°
	Nastavenie polohy obrobku Hotový obrobok sa nachádza ...	Dolná hrana na rezacom stole	Dolná hrana na rezacom stole	Horná hrana na dorazovej lište	Dolná hrana na dorazovej lište
	Vonkajšia hrana horizontálny uhol zošikmenia	45° vpravo	45° vľavo	0°	0°
	Nastavenie polohy obrobku Hotový obrobok sa nachádza ...	Dolná hrana na rezacom stole	Dolná hrana na rezacom stole	Dolná hrana na dorazovej lište	Horná hrana na dorazovej lište
		... naľavo od rezu	... napravo od rezu	... naľavo od rezu	... naľavo od rezu
		... napravo od rezu	... naľavo od rezu	... napravo od rezu	... napravo od rezu

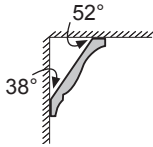
Stropné lišty (podľa normy USA)

Ak by ste chceli obrábať stropné lišty položením naplocho na rezací stôl, musíte nastaviť štandardné uhly zošíkmenia 31,6° (horizontálne) a 33,9° (vertikálne). Nasledujúca tabuľka obsahuje pokyny pre obrábanie stropných lišt.

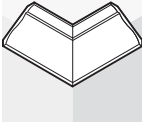
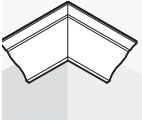
Nastavenia		Nastaveni a proti dorazovej lište		S položením naplocho na rezací stôl	
vertikálny uhol zošíkmenia		0°		33,9°	
Stropná lišta		ľavá strana	pravá strana	ľavá strana	pravá strana
 Vnútorňá hrana	horizontálny uhol zošíkmenia	45° vpravo	45° vľavo	31,6° vpravo	31,6° vľavo
	Nastavenie polohy obrobku	Dolná hrana na dorazovej lište	Dolná hrana na dorazovej lište	Horná hrana na dorazovej lište	Dolná hrana na dorazovej lište
	Hotový obrobok sa nachádza napravo od rezu	... naľavo od rezu	... naľavo od rezu	... naľavo od rezu
 Vonkajšia hrana	horizontálny uhol zošíkmenia	45° vľavo	45° vpravo	31,6° vľavo	31,6° vpravo
	Nastavenie polohy obrobku	Dolná hrana na dorazovej lište	Dolná hrana na dorazovej lište	Dolná hrana na dorazovej lište	Horná hrana na dorazovej lište
	Hotový obrobok sa nachádza napravo od rezu	... naľavo od rezu	... napravo od rezu	... napravo od rezu

Kontrola základného nastavenia a základné nastavenie

► Pred každou prácou na ručnom elektrickom náradí vyťahnite zástrčku náradia zo zásuvky.

Aby ste si zabezpečili precízne rezy v každom čase, musíte vždy po intenzívnom používaní skontrolovať základné nastavenie ručného elektrického náradia a v prípade potreby ho nastaviť nanovo.

Na takúto prácu potrebujete mať skúsenosti a špeciálne nástroje.

Autorizované servisné stredisko Bosch vykonáva tieto práce rýchlo a spoľahlivo.

Justovanie lasera

- Dajte ručné elektrické náradie do pracovnej polohy.
- Otočte rezací stôl **8** až po zárez **14** pre uhol 0°. Páčka **12** musí pritom počuteľne zaskočiť do zárezu.

Prekontrolujte: (pozri obrázok P1)

- Nakreslite na obrobok rovnú líniu rezu.
- Stlačte aretačnú páčku **35** a pomaly spúšťajte rameno nástroja pomocou rukoväte **5** smerom dole.
- Obrobok nastavte tak, aby boli zuby pílového listu v jednej rovine s líniou rezu.
- Obrobok v tejto polohe zadržte a rameno nástroja opäť pomaly zdvihnite smerom hore.
- Obrobok dobre upnite.
- Zapnite laserový lúč pomocou vypínača **29**.

Laserový lúč musí byť po celej dĺžke v jednej rovine s líniou rezu na obrobku, aj vtedy, keď sa rameno nástroja vedie smerom dole.

Nastavenie paralelnosti: (pozri obrázok P2)

- Otvorte gumený kryt **49**.
- Pomocou vhodného skrutkovača otáčajte nastavovaciu skrutku **50** tak, aby bol laserový lúč po celej dĺžke v jednej rovine s líniou rezu na obrobku.

Nastavenie paralelnosti: (pozri obrázok P3)

- Otáčajte nastavovaciu skrutku **51** pomocou skrutkovača, ktorý je súčasťou základnej výbavy náradia, tak, aby bol laserový lúč po celej dĺžke v jednej línii s čiarou rezu na obrobku.

Otáčanie proti smeru pohybu hodinových ručičiek pohne laserový lúč zľava doprava, otáčanie v smere pohybu hodinových ručičiek pohne laserový lúč sprava doľava.

Nastavenie bočnej odchýlky pri pohybe ramena nástroja: (pozri obrázok P4)

- Uvoľnite tri skrutky **52** ochranného krytu lasera **53** pomocou krížového skrutkovača, ktorý je súčasťou základnej výbavy.
- Vyklopte výkyvný ochranný kryt **6** celkom smerom dozadu a demontujte ochranný kryt lasera.
- Otáčajte nastavovaciu skrutku **54** v smere pohybu hodinových ručičiek, pomocou krížového skrutkovača, ktorý je súčasťou základnej výbavy, ak sa laserový lúč počas pracovného pohybu ramena nástroja **pohybuje smerom doľava**.
- Otáčajte nastavovaciu skrutku **54** proti smeru pohybu hodinových ručičiek, ak sa laserový lúč **pohybuje smerom doprava**.
- Po nastavení znova skontrolujte paralelnosť s líniou rezu. V prípade potreby laserový lúč pomocou nastavovacej skrutky **51** nastavte ešte raz.
- Ochranný kryt lasera **53** opäť upevnite.

Nastavenie ručičky – ukazovateľa uhla (horizontálneho) (pozri obrázok Q)

- Dajte ručné elektrické náradie do pracovnej polohy.
- Otočte rezací stôl **8** až po zárez **14** pre uhol 0° . Páčka **12** musí pritom počuteľne zaskočiť do zárezu.

Prekontrolujte:

Ukazovateľ uhla **13** musí byť v jednej línii so značkou 0° stupnice **9**.

Nastavenie:

- Uvoľnite skrutku **55** pomocou krížového skrutkovača, ktorý je súčasťou základnej výbavy náradia, a vyrovnejte ukazovateľ uhla (ručičku) pozdĺž značky 0° .
- Skrutku opäť utiahnite.

Nastavenie ukazovateľa uhla (vertikálneho) (pozri obrázok R)

- Dajte ručné elektrické náradie do pracovnej polohy.
- Otočte rezací stôl **8** až po zárez **14** pre uhol 0° . Páčka **12** musí pritom počuteľne zaskočiť do zárezu.

Prekontrolujte:

Ukazovateľ uhla **20** musí byť v jednej línii so značkou 0° stupnice **19**.

Nastavenie:

- Uvoľnite skrutku **56** pomocou krížového skrutkovača, ktorý je súčasťou základnej výbavy náradia, a vyrovnejte ukazovateľ uhla (ručičku) pozdĺž značky 0° .
- Pre istotu potom ešte skontrolujte, či je príslušné nastavenie správne aj pre značku 45° .
- Skrutku opäť utiahnite.

Nastavenie dorazovej lišty

- Dajte ručné elektrické náradie do transportnej polohy.
- Otočte rezací stôl **8** až po zárez **14** pre uhol 0° . Páčka **12** musí pritom počuteľne zaskočiť do zárezu.

Prekontrolujte: (pozri obrázok S1)

- Nastavte nejaký uhlomer na uhol 90° a položte ho medzi dorazovú lištu **18** a pílový list **40** na rezací stôl **8**.

Rameno uhlomera musí lícovať (býť v jednej línii) s dorazovou lištou po celej dĺžke.

Nastavenie: (pozri obrázok S2)

- Uvoľnite všetky skrutky s vnútorným šesťhranom **24** pomocou kľúča na skrutky s vnútorným šesťhranom **26**, ktorý je súčasťou základnej výbavy náradia.
- Pootočte dorazovú lištu **18** tak, aby po celej dĺžke lícovala s uhlomerom.
- Skrutky opäť utiahnite.

Nastavenie štandardného uhla zošikmenia 0° (vertikálneho)

- Dajte ručné elektrické náradie do transportnej polohy.
- Otočte rezací stôl **8** až po zárez **14** pre uhol 0° . Páčka **12** musí pritom počuteľne zaskočiť do zárezu.

Prekontrolujte: (pozri obrázok T1)

- Nastavte nejaký uhlomer na uhol 90° a položte ho na rezací stôl **8**.

Rameno uhlomera musí lícovať (býť v jednej línii) s pílovým listom **40** po celej dĺžke.

Nastavenie: (pozri obrázok T2)

- Skrutku s vnútorným šesťhranom **57** zaskrutkujte alebo vyskrutkujte pomocou vhodného kľúča (3 mm) tak, aby rameno uhlomera po celej dĺžke lícovalo s pílovým listom.

Ak by sa ukazovateľ uhla (ručička) **20** po nastavení nenachádzal v jednej línii so značkou 0° na stupnici **19**, musíte ukazovateľ uhla primerane nastaviť (pozri odsek „Nastavenie ukazovateľa uhla (vertikálneho)“, strana 303).

Nastavenie štandardného uhla zošíkmenia 45° (vertikálneho)

- Dajte ručné elektrické náradie do pracovnej polohy.
- Otočte rezací stôl **8** až po zárez **14** pre uhol 0°. Páčka **12** musí pritom počuteľne zaskočiť do zárezu.
- Uvoľnite upínaciu rukoväť **21** a rameno nástroja vykoplopte za rukoväť **5** až na doraz doľava (45°).

Prekontrolujte: (pozri obrázok U1)

- Nastavte nejaký uhlomer na uhol 45° a položte ho na rezací stôl **8**.

Rameno uhlomera musí lícovať (byť v jednej línii) s pílovým listom **40** po celej dĺžke.

Nastavenie: (pozri obrázok U2)

- Skrutku s vnútorným šesťhranom **58** zaskrutkujte alebo vyskrutkujte pomocou vhodného kľúča (3 mm) tak, aby rameno uhlomera po celej dĺžke lícovalo s pílovým listom.

Ak nie je ukazovateľ uhla **20** po nastavení v jednej línii so značkou 45° stupnice **19**, prekontrolujte najprv ešte raz nastavenie hodnoty 0° pre uhol zošíkmenia a ukazovateľ uhla. Potom zopakujte nastavenie uhla zošíkmenia 45°.

Transport (pozri obrázok V)

Predtým, ako budete náradie prepravovať, musíte vykonať nasledujúce kroky:

- Uvoľnite aretačnú skrutku **25**, ak je pritiahnutá. Potiahnite rameno nástroja celkom smerom dopredu a aretačnú skrutku opäť utiahnite.
- Naskrutkujte hĺbkový doraz **23** celkom hore alebo otočte páčku **47** v smere pohybu hodinových ručičiek až na doraz späť.
- Dajte ručné elektrické náradie do transportnej polohy.
- Odstráňte všetko príslušenstvo, ktoré nemôže byť na ručnom elektrickom náradí pevne namontované. Nepoužívané pílové listy majte pri transporte podľa možnosti uložené v nejakom uzavretom obale.
- Ručné elektrické náradie prenášajte za rukoväť na prenášanie náradia **2**, alebo siahnite rukami do priehlbín na prenášanie **59** na bokoch rezacieho stola.

► **Prenášajte toto elektrické náradie vždy vo dvojici, aby ste sa vyhli poraniam chrbtice.**

► **Pri preprave tohto elektrického náradia používajte len transportné prvky náradia, nikdy však nepoužívajte bezpečnostné prvky náradia.**

Údržba a servis

Údržba a čistenie

- **Pred každou prácou na ručnom elektrickom náradí vyťahnite zástrčku náradia zo zásuvky.**

Ak by prístroj napriek starostlivej výrobe a kontrole predsa len prestal niekedy fungovať, treba dať opravu vykonať autorizovanej servisnej opravovni elektrického náradia Bosch. Pri všetkých dopytoch a objednávkach náhradných súčiastok uvádzajte bezpodmienečne 10-miestne vecné číslo uvedené na typovom štítku výrobku.

Čistenie

Ručné elektrické náradie a jeho vetracie štrbiny udržiavajte vždy v čistote, aby ste mohli pracovať kvalitne a bezpečne.

Výkyvný ochranný kryt sa musí dať vždy voľne pohybovať a musí sa samočinne uzavierať. Okolie výkyvného ochranného krytu preto udržiavajte vždy v čistote.

Po každej práci odstráňte prach a triesky výfúkaním tlakovým vzduchom alebo odstránením pomocou štetca.

Pravidelne čistite klzný valček **7** a osvetľovaciu a laserovú jednotku (**45, 46**).

Príslušenstvo

Vrecko na prach	2 605 411 222
Zvierka	2 608 040 205
Predlžovací oblúk	2 607 001 978
Vkladacie platničky	2 607 001 966

Pílové listy na rezanie dreva, platní, drevených obkladových materiálov a na lišty

Pílový list 216 x 30 mm, 48 zubov	2 608 640 641
--	---------------

Servisné stredisko a poradenská služba pre zákazníkov

Servisné stredisko Vám odpovie na otázky týkajúce sa opravy a údržby Vášho produktu ako aj náhradných súčiastok. Rozložené obrázky a informácie k náhradným súčiastkam nájdete aj na web-stránke:

www.bosch-pt.com

Tím poradenskej služby pre zákazníkov Bosch Vám rád pomôže aj pri problémoch týkajúcich sa kúpy a nastavenia produktov a príslušenstva.

Slovenia

Tel.: +421 (02) 48 703 800

Fax: +421 (02) 48 703 801

E-Mail: servis.naradia@sk.bosch.com

www.bosch.sk

Likvidácia

Ručné elektrické náradie, príslušenstvo a obal treba dať na recykláciu šetriacu životné prostredie.

Neodhadzujte ručné elektrické náradie do komunálneho odpadu!

Len pre krajiny EÚ:



Podľa Európskej smernice 2002/96/ES o starých elektrických a elektronických výrobkoch a podľa jej aplikácií v národnom práve sa musia už nepoužiteľné elektrické produkty zbierať

separovane a dať na recykláciu zodpovedajúcu ochrane životného prostredia.

Zmeny vyhradené.

Biztonsági előírások

Általános biztonsági előírások az elektromos kéziszerszámokhoz

▲ FIGYELEM Az elektromos kéziszerszámok használatakor az áramütés-, személyi sérülés- és tűzveszély elkerülésére a következő alapvető biztonsági előírásokat okvetlenül be kell tartani.

Még az elektromos kéziszerszám bekapcsolása előtt olvassa el ezeket az utasításokat, és biztos helyen őrizze meg a biztonsági előírásokat.

A biztonsági tájékoztatókban alkalmazott „elektromos kéziszerszám” fogalom a hálózati elektromos kéziszerszámokat (hálózati csatlakozó kábellel) és az akkumulátoros elektromos kéziszerszámokat (hálózati csatlakozó kábel nélkül) foglalja magában.

1) Munkahelyi biztonság

a) Tartsa tisztán és jól megvilágított állapotban a munkahelyét. A rendetlenség és a megvilágítatlan munkaterület balesetekhez vezethet.

b) Ne dolgozzon a berendezéssel olyan robbanásveszélyes környezetben, ahol éghető folyadékok, gázok vagy porok vannak. Az elektromos kéziszerszámok szikrákat keltenek, amelyek a port vagy a gőzöket meggyújthatják.

c) Tartsa távol a gyerekeket és az idegen személyeket a munkahelytől, ha az elektromos kéziszerszámot használja. Ha elvonják a figyelmét, elvesztheti az uralmát a berendezés felett.

2) Elektromos biztonsági előírások

a) A készülék csatlakozó dugójának bele kell illeszkednie a dugaszolóaljzatba. A csatlakozó dugót semmilyen módon sem szabad megváltoztatni. Védőföldeléssel ellátott készülékekkel kapcsolatban ne használjon csatlakozó adaptert.

A változtatás nélküli csatlakozó dugók és a megfelelő dugaszoló aljzatok csökkentik az áramütés kockázatát.

b) Kerülje el a földelt felületek, mint például csövek, fűtőtestek, kályhák és hűtőgépek megérintését. Az áramütési veszély megnövekszik, ha a teste le van földelve.

c) Tartsa távol az elektromos kéziszerszámot az esőtől vagy nedvességtől. Ha víz hatol be egy elektromos kéziszerszámba, ez megnöveli az áramütés veszélyét.

d) Ne használja a kábelt a rendeltetésétől eltérő célokra, vagyis a szerszámot soha ne hordozza vagy akassza fel a kábelnél fogva, és sohase húzza ki a hálózati csatlakozó dugót a kábelnél fogva. Tartsa távol a kábelt hőforrásoktól, olajtól, éles élektől és sarkoktól és mozgó gépalkatrészekről. Egy megrongálódott vagy csomókkal teli kábel megnöveli az áramütés veszélyét.

e) Ha egy elektromos kéziszerszámmal a szabad ég alatt dolgozik, csak szabadban való használatra engedélyezett hosszabbítót használjon. A szabadban való használatra engedélyezett hosszabbító használata csökkenti az áramütés veszélyét.

f) Ha nem lehet elkerülni az elektromos kéziszerszám nedves környezetben való használatát, alkalmazzon egy hibaáramvédőkapcsolót. Egy hibaáramvédőkapcsoló alkalmazása csökkenti az áramütés kockázatát.

3) Személyi biztonság

a) Munka közben mindig figyeljen, ügyeljen arra, amit csinál és meggondoltan dolgozzon az elektromos kéziszerszámmal. Ha fáradt, ha kábítószerek vagy alkohol hatása alatt áll, vagy orvosságokat vett be, ne használja a berendezést. Egy pillanatnyi figyelmetlenség a szerszám használata közben komoly sérülésekhez vezethet.

b) Viseljen személyi védőfelszerelést és mindig viseljen védőszemüveget.

A személyi védőfelszerelések, mint porvédő álarc, csúszásbiztos védőcipő, védősapka és fülvédő használata az elektromos kéziszerszám használata jellegének megfelelően csökkenti a személyi sérülések kockázatát.

c) Kerülje el a készülék akaratlan üzembe helyezését. Győződjön meg arról, hogy az elektromos kéziszerszám ki van kapcsolva, mielőtt bedugná a csatlakozó dugót a dugaszolóaljzatba, csatlakoztatná az akkumulátor-csomagot, és mielőtt felvenné és vinni kezdené az elektromos kéziszerszámot. Ha az elektromos kéziszerszám felemelése közben az ujját a kapcsolón tartja, vagy ha a készüléket bekapcsolt állapotban csatlakoztatja az áramforráshoz, ez balesetekhez vezethet.

d) Az elektromos kéziszerszám bekapcsolása előtt okvetlenül távolítsa el a beállítószerszámokat vagy csavarkulcsokat. Az elektromos kéziszerszám forgó részeiben felejtett beállítószerszám vagy csavarkulcs sérüléseket okozhat.

e) Ne becsülje túl önmagát. Kerülje el a normálistól eltérő testtartást, ügyeljen arra, hogy mindig biztosan álljon és az egyensúlyát megtartsa. Így az elektromos kéziszerszám felett váratlan helyzetekben is jobban tud uralkodni.

f) Viseljen megfelelő ruhát. Ne viseljen bő ruhát vagy ékszereket. Tartsa távol a haját, a ruháját és a kesztyűjét a mozgó részekről. A bő ruhát, az ékszereket és a hosszú haját a mozgó alkatrészek magukkal rántathatják.

g) Ha az elektromos kéziszerszámra fel lehet szerelni a por elszívásához és összegyűjtéséhez szükséges berendezéseket, ellenőrizze, hogy azok megfelelő módon hozzá vannak kapcsolva a készülékhez és rendeltetésüknek megfelelően működnek. A porgyűjtő berendezések használata csökkenti a munka során keletkező por veszélyes hatását.

4) Az elektromos kéziszerszámok gondos kezelése és használata

a) Ne terhelje túl a berendezést. A munkájához csak az arra szolgáló elektromos kéziszerszámot használja. Egy alkalmas elektromos kéziszerszámmal a megadott teljesítménytartományon belül jobban és biztonságosabban lehet dolgozni.

b) Ne használjon olyan elektromos kéziszerszámot, amelynek a kapcsolója elromlott. Egy olyan elektromos kéziszerszám, amelyet nem lehet sem be-, sem kikapcsolni, veszélyes és meg kell javíttatni.

c) Húzza ki a csatlakozó dugót a dugaszolóaljzataból és/vagy az akkumulátor-csomagot az elektromos kéziszerszámból, mielőtt az elektromos kéziszerszámon beállítási munkákat végez, tartozékokat cserél vagy a szerszámot tárolásra elteszi. Ez az elővigyázatossági intézkedés megátalja a szerszám akaratlan üzembe helyezését.

d) A használaton kívüli elektromos kéziszerszámokat olyan helyen tárolja, ahol azokhoz gyerekek nem férhetnek hozzá. Ne hagyja, hogy olyan személyek használják az elektromos kéziszerszámot, akik nem ismerik a szerszámot, vagy nem olvasták el ezt az útmutatót. Az elektromos kéziszerszámok veszélyesek, ha azokat gyakorlatlan személyek használják.

e) A készüléket gondosan ápolja. Ellenőrizze, hogy a mozgó alkatrészek kifogástalanul működnek-e, nincsenek-e beszorulva, és nincsenek-e eltörve vagy megrongálódva olyan alkatrészek, amelyek hatással lehetnek az elektromos kéziszerszám működésére. A berendezés megrongálódott részeit a készülék használata előtt javíttassa meg. Sok olyan baleset történik, amelyet az elektromos kéziszerszám nem kielégítő karbantartására lehet visszavezetni.

f) **Tartsa tisztán és éles állapotban a vágószerszámokat.** Az éles vágóélekkel rendelkező és gondosan ápolat vágószerszámok ritkábban ékelődnek be és azokat könnyebben lehet vezetni és irányítani.

g) **Az elektromos kéziszerszámokat, tartozékokat, betétszerszámokat stb. csak ezen előírásoknak és az adott készüléktípusra vonatkozó kezelési utasításoknak megfelelően használja. Vegye figyelembe a munkafeltételeket és a kivitelezendő munka sajátosságait.** Az elektromos kéziszerszám eredeti rendeltetésétől eltérő célokra való alkalmazása veszélyes helyzetekhez vezethet.

5) Szervíz-ellenőrzés

a) **Az elektromos kéziszerszámot csak szakképzett személyzet csak eredeti pótalkatrészek felhasználásával javíthatja.** Ez biztosítja, hogy az elektromos kéziszerszám biztonságos maradjon.

Biztonsági előírások a lapfűrészek számára

- ▶ **Az elektromos kéziszerszám egy német nyelvű figyelmeztető táblával kerül szállításra (ez az ábra-oldalon az elektromos kéziszerszám rajzán a 28 számmal van megjelölve).** Ragassza át a figyelmeztető tábla német szövegét az első üzembe helyezés előtt a készülékkel szállított megfelelő nyelvű öntapadó címkével.

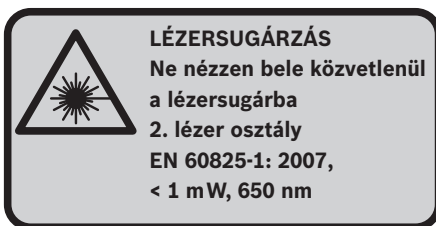

- ▶ **Soha ne tegye felismerhetetlenné az elektromos kéziszerszámon található figyelmeztető táblákat.**

- ▶ **Soha ne álljon rá az elektromos kéziszerszámmra.** Ha az elektromos kéziszerszám felbillen, vagy ha Ön véletlenül megérinti a fűrészlapot, súlyos sérüléseket szenvedhet.
- ▶ **Gondoskodjon arról, hogy a védőburkolat előírászerűen működjön és szabadon mozoghasson.** Soha ne rögzítse nyitott helyzetben a védőburát.
- ▶ **Soha ne távolítsa el a levágott anyagmaradékokat, faforgácsot vagy hasonlókat a vágási tartományból, miközben az elektromos kéziszerszám még működésben van.** Vezesse előbb mindig a nyugalmi helyzetbe a szerszámkart és kapcsolja ki az elektromos kéziszerszámot.
- ▶ **A fűrészlapot csak bekapcsolva vigye fel a megmunkálásra kerülő munkadarabra.** Ellenkező esetben fennáll egy visszarúgás veszélye, ha a fűrészlap beékelődik a munkadarabra.
- ▶ **A berendezés fogantyúit tartsa száraz, tiszta, olaj- és zsírmentes állapotban.** A zsíros, olajos fogantyúk csúszósak és ahhoz vezethetnek, hogy a kezelő elveszíti az uralmát a kéziszerszám felett.
- ▶ **Csak akkor használja az elektromos kéziszerszámot, ha a munkafelületen csak a megmunkálásra kerülő munkadarab van és az mentes minden beállítószerszámtól, faforgácstól, stb.** Kisebb fadarabok, vagy más tárgyak, ha érintkezésbe kerülnek a forgó fűrészlappal, nagy sebességgel nekivágódhatnak a kezelőnek.
- ▶ **Tartsa mindig faforgács- és anyagmaradékmentes állapotban a padlót.** Ellenkező esetben elcsúszhat vagy megbotolhat.
- ▶ **Mindig fogja be szorosan a megmunkálásra kerülő munkadarabot. Ne munkáljon meg olyan munkadarabokat, amelyek túl kicsik ahhoz, hogy be lehessen azokat fogni.** Ellenkező esetben a keze és a forgó fűrészlap közötti távolság túl kicsi lesz.

- ▶ **Az elektromos kéziszerszámot csak olyan anyagok megmunkálására használja, amelyek a rendeltetészerű használat c. szakaszban leírásra kerültek.** Ellenkező esetben az elektromos kéziszerszám túlterhelődhet.
- ▶ **Ha a fűrészlap beékelődik, kapcsolja ki az elektromos kéziszerszámot és tartsa nyugodtan a munkadarabot, amíg a fűrészlap teljesen leáll. Egy visszarugás megelőzésére a munkadarabot csak a fűrészlap teljes leállítás után szabad elmozdítani.** Szüntesse meg a fűrészlap beékelődésének okát, mielőtt ismét elindítaná az elektromos kéziszerszámot.
- ▶ **Ne használjon eltompult, megrepedt, meggörbült vagy megrongálódott fűrészlapokat.** Az életlen vagy hibásan beállított fogú fűrészlapok egy túl keskeny vágási résben megnövekedett súrlódáshoz, a fűrészlap beragadásához és visszarugásokhoz vezetnek.
- ▶ **Mindig csak a helyes méretű és a készüléknek megfelelő rögzítő (például csillagalakú vagy körkeresztmetszetű) nyílással ellátott fűrészlapokat használjon.** Azok a fűrészlapok, amelyek nem illenek hozzá a fűrész rögzítő alkatrészeihez, nem futnak körben és ahhoz vezetnek, hogy a kezelő elveszti a készülék feletti uralmát.
- ▶ **Erősen ötvözött gyorsacélból (HSS-acélból) készült fűrészlapokat nem szabad használni.** Az ilyen fűrészlapok könnyen eltörhetnek.
- ▶ **A fűrészlap a munkák során igen erősen felforrósodik, ne érjen hozzá a fűrészlaphoz, amíg az le nem hűlt.** A fűrészlap a munka során igen forró lesz.
- ▶ **Soha ne használja a szerszámot a felszakadásgátló betéttlap nélkül. Ha egy betéttlap megrongálódott, azt azonnal cserélje ki.** Kifogástalan felszakadásgátló betéttlap nélkül a fűrészlap sérüléseket okozhat.
- ▶ **Rendszeresen vizsgálja meg a kábelt és ha megrongálódott, csak egy feljogosított Bosch elektromos kéziszerszám-műhely vevőszolgálatával javíttassa meg. A megrongálódott hosszabbító kábeleket cserélje ki.** Ez biztosítja, hogy az elektromos szerszám biztonságos szerszám maradjon.
- ▶ **Az elektromos kéziszerszámokat használaton kívül biztos helyen tárolja. A tárolási helynek száraznak és lezárhatónak kell lennie.** Ez megakadályozza, hogy az elektromos kéziszerszám a tárolás során megrongálódjon, vagy hogy azt tapasztalatlan személyek használják.
- ▶ **Ne irányítsa a lézersugarat más személyekre vagy állatokra és saját maga se nézzen bele a lézersugárba.** Ez az elektromos kéziszerszám az EN 60825-1 szabványban megadottaknak megfelelő 2. lézerosztályú lézersugárzást bocsát ki. Ezzel el lehet vakítani más személyeket.
- ▶ **Soha ne cserélje ki a készülékbe beépített lézert egy más típusú lézerre.** A nem ehhez az elektromos kéziszerszámhoz illő lézer sérülésveszélyt okozhat.
- ▶ **A megmunkálásra kerülő munkadarabot megfelelően rögzítse.** Egy befogó szerkezettel vagy satuval rögzített munkadarab biztonságosabban van rögzítve, mintha csak a kezével tartaná.
- ▶ **Soha ne hagyja ott a szerszámot, amíg az teljesen le nem állt.** A betétszerszámok kifizetésük során sérüléseket okozhatnak.
- ▶ **Soha ne használja az elektromos kéziszerszámot, ha a kábel megrongálódott. Ha a hálózati csatlakozó kábel a munka során megsérül, ne érintse meg a kábelt, hanem azonnal húzza ki a csatlakozó dugót a dugaszolóaljzatból.** Egy megrongálódott kábel megnöveli az áramütés veszélyét.

Jelképes ábrák

A következő szimbólumoknak komoly jelentőségük lehet az Ön elektromos kéziszerszámának használata során. Jegyezze meg ezeket a szimbólumokat és jelentésüket. A szimbólumok helyes értelmezése segítségére lehet az elektromos kéziszerszám jobb és biztonságosabb használatában.

Jel	Magyarázat
	<ul style="list-style-type: none"> ▶ Lézersugárzás Ne nézzen bele közvetlenül a lézersugárba 2. lézer osztály
	<ul style="list-style-type: none"> ▶ Viseljen védőszemüveget.
	<ul style="list-style-type: none"> ▶ Viseljen fülvédőt. Ennek elmulasztása esetén a zaj hatása a hallóképesség elvesztéséhez vezethet.
	<ul style="list-style-type: none"> ▶ Viseljen porvédő álarcot.
	<ul style="list-style-type: none"> ▶ Soha ne tegye be a kezét a fűrészelési területre, amíg az elektromos kéziszerszám működésben van. A fűrészlap megérintése sérülésveszéllyel jár.
	<ul style="list-style-type: none"> ▶ Veszélyes terület! Amennyire lehetséges, tartsa távol a kezét, az ujjait és a karját ettől a területtől.
	<p>Ügyeljen a fűrészlap méreteire. A lyuk átmérőjének játégmentesen hozzá kell illeszkednie a szerszámtengelyhez. Redukáló idomot, vagy adaptert nem szabad használni.</p>
	<p>Csak az EU-tagországok számára:</p> <p>Ne dobja ki az elektromos kéziszerszámokat a háztartási szemétbe!</p> <p>A használt villamos és elektronikus berendezésekre vonatkozó 2002/96/EK sz. Európai Irányelvnek és ennek a megfelelő országok jogharmonizációjának megfelelően a már használhatatlan elektromos kéziszerszámokat külön össze kell gyűjteni és a környezetvédelmi szempontból megfelelő újra felhasználásra le kell adni.</p>

A termék és alkalmazási lehetőségei leírása



Olvassa el az összes biztonsági figyelmeztetést és előírást.

A következőkben leírt előírások betartásának elmulasztása áramütésekhez, tűzhöz és/vagy súlyos testi sérülésekhez vezethet.

Rendeltetésszerű használat

Az elektromos kéziszerszám stationer berendezésként fából készült munkadarabokban, valamint faforgács- és farostlemezekben hosszanti és keresztirányú egyenes vágások végrehajtására szolgál. A szerszámmal -50° és $+58^\circ$ közötti vízszintes, valamint 0° és 45° közötti függőleges sarkalószögeket lehet kialakítani. Megfelelő fűrészlapok alkalmazásával a szerszámmal alumíniumot és más színesfémeket is lehet fűrészelni.

Az ábrázolásra kerülő komponensek

A készülék ábrázolásra kerülő komponenseinek sorszámozása az elektromos kéziszerszámnak az ábra-oldalakon található képére vonatkozik.

- 1 Húzószerszám
- 2 Szállító fogantyú
- 3 Védőburkolat
- 4 Be-/kikapcsoló
- 5 Fogantyú
- 6 Lengő védőburkolat
- 7 Csúszógörgő
- 8 Fűrészasztal
- 9 Sarkillesztési szög skála (vízszintes irányban)
- 10 Felszakadásgátló betétlap
- 11 Rögzítógomb tetszőleges sarkalószögek beállításához (vízszintes)
- 12 Sarkillesztési szög beállító kar (vízszintes irányban)
- 13 Szögmérő (vízszintes)
- 14 Standard sarokillesztési szögeknek megfelelő bevéssett jelek
- 15 Szerelőfuratok
- 16 Furatok a csavaros szorító számára
- 17 Hosszabbítókengyel*
- 18 Ütközősín
- 19 Sarkillesztési szög skála (függőleges)
- 20 Szögmérő (függőleges)
- 21 Szorító fogantyú tetszőleges sarkalószögek beállítására (függőleges)
- 22 Forgácskivető
- 23 Mélységi ütköző
- 24 Az ütközősín belső hatlapú csavarjai (6 mm)
- 25 A húzószerszám rögzítőcsavarja
- 26 Imbuszkulcs (6 mm)/keresztthornos csavarhúzó
- 27 Szállítási rögzítési segédeszközök
- 28 Lézer figyelmeztető tábla
- 29 Kapcsoló a vágási vonal jelzéséhez („Laser”)
- 30 Világítás kapcsoló („Light”)
- 31 Felbillenés elleni védelem
- 32 A felbillenés elleni védelem ellenanyája
- 33 Felbillenés elleni védőkengyel
- 34 Porzsák
- 35 Reteszelőkar
- 36 Keresztthornos csavar (a lengő védőburkolat rögzítésére)
- 37 Tengely reteszelés
- 38 Imbuszcsavar a fűrészlap rögzítésére (6 mm)
- 39 Befogó karima
- 40 Fűrészlap
- 41 Belső befogókarima
- 42 Csavaros szorító
- 43 Szárnyascsavar
- 44 Menetes orsó
- 45 Megvilágító egység

312 | Magyar

- 46 Lézeregység
 47 Mélységi ütköző kar
 48 Csavarok a felszakadásgátló betétlaphoz
 49 Gumisapka
 50 A lézer pozicionálására szolgáló állítócsavar (párhuzamos helyzet)
 51 A lézer pozicionálására szolgáló állítócsavar (szint)
 52 Csavarok a lézer védősapka számára
 53 Lézer védősapka
 54 A lézer pozicionálására szolgáló állítócsavar (oldalsó eltérés)
 55 Szögmérő (vízszintes) csavarja
 56 Szögmérő (függőleges) csavarja
 57 Imbuszcsavar (3 mm) a 0° (függőleges) standard sarokillesztési szöghöz
 58 Imbuszcsavar (3 mm) a 45° (függőleges) standard sarokillesztési szöghöz
 59 Fogóvájatok

*** A képeken látható vagy a szövegben leírt tartozékok részben nem tartoznak a standard szállítmányhoz. Tartozékprogramunkban valamennyi tartozék megtalálható.**

Műszaki adatok

Lapfűrész	GCM 8 S Professional	
Cikkszám		3 601 L16 0..
Névleges felvett teljesítmény	W	1400
Üresjárat fordulatszám	perc ⁻¹	5000
Lézertípus	nm	650
	mW	< 1
Lézerosztály		2
Súly az „EPTA-Procedure 01/2003” (2003/01 EPTA-eljárás) szerint	kg	15
Érintésvédelmi osztály		□/II

A munkadarab (legnagyobb/legkisebb) megengedett méreteit lásd az 318 oldalon.

A bekapcsolási folyamatok rövid időtartamú feszültségcsökkenést okoznak. Hátrányos hálózati viszonyok esetén ez negatív hatással lehet más berendezések működésére. Ha a hálózati impedancia alacsonyabb, mint 0,24 nem kell hálózati zavarokra számítani.

Az adatok [U] = 230 V névleges feszültségre vonatkoznak. Ettől eltérő feszültségek esetén és az egyes országok számára készült különleges kivitelekben ezek az adatok változhatnak.

Kérjük vegye figyelembe az elektromos kéziszerszáma típustábláján található cikkszámot. Egyes elektromos kéziszerszámoknak több különböző kereskedelmi megnevezése is lehet.

A kéziszerszámhoz használható fűrészlapok méretei

Fűrészlap átmérő	mm	210–216
Fűrészlap magvastagság	mm	1,5–2,8
Furatátmérő	mm	30

Zaj és vibráció értékek

A zajmérési eredmények az EN 61029 szabványnak megfelelően kerültek meghatározásra.

A készülék A-értékelésű zajszintjének tipikus értékei: hangnyomásszint 98 dB(A); hangteljesítményszint 111 dB(A). Szórás K=3 dB.

Viseljen fülvédőt!

A rezgési összérték (a három irányban mért rezgés vektorösszege) az EN 61029 szabványnak megfelelően került kiértékelésre: Rezgéskibocsátási érték, $a_h < 2,5 \text{ m/s}^2$, szórás, $K = 1,5 \text{ m/s}^2$.

Az ezen előírásokban megadott rezgésszint az EN 61029 szabványban rögzített mérési módszerrel került meghatározásra és az elektromos kéziszerszámok összehasonlítására ez az érték felhasználható. Ez az érték a rezgési terhelés ideiglenes becslésére is alkalmas.

A megadott rezgésszint az elektromos kéziszerszám fő alkalmazási területein való használat során fellépő érték. Ha az elektromos kéziszerszámot más alkalmazásokra, eltérő betétszerszámokkal vagy nem kielégítő karbantartás mellett használják, a rezgésszint a fenti értéktől eltérhet. Ez az egész munkaidőre vonatkozó rezgési terhelést lényegesen megnövelheti.

A rezgési terhelés pontos megbecsüléséhez figyelembe kell venni azokat az időszakokat is, amikor a berendezés kikapcsolt állapotban van, vagy amikor be van ugyan kapcsolva, de nem kerül ténylegesen használatra. Ez az egész munkaidőre vonatkozó rezgési terhelést lényegesen csökkentheti.

Hozzon kiegészítő biztonsági intézkedéseket a kezelőnek a rezgések hatása elleni védelmére, például: Az elektromos kéziszerszám és a betétszerszámok karbantartása, a kezek melegen tartása, a munkamenetek megszervezése.

Megfelelőségi nyilatkozat

Egyedüli felelőséggel kijelentjük, hogy a „Műszaki adatok” alatt leírt termék megfelel a következő szabványoknak, illetve irányadó dokumentumoknak: EN 61029, EN 60825-1 a 2004/108/EK, 2006/42/EK irányelveknek megfelelően.

A műszaki dokumentáció a következő helyen található:

Robert Bosch GmbH, Dept. PT/ESC,
D-70745 Leinfelden-Echterdingen

Dr. Egbert Schneider Senior Vice President Engineering
Dr. Eckerhard Strötgen Head of Product Certification

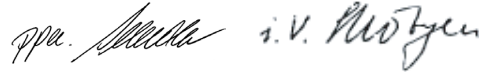

Robert Bosch GmbH, Power Tools Division
D-70745 Leinfelden-Echterdingen
Leinfelden, 13.01.2010

Összeszerelés

► **Kerülje el az elektromos kéziszerszám akaratlan elindítását. A hálózati csatlakozó dugót a szerelés és az elektromos kéziszerszámon végzett bármely munka során nem szabad csatlakoztatni a hálózathoz.**

Szállítmány tartalma

Az elektromos kéziszerszám első üzembevétele előtt ellenőrizze, hogy a készülékkel együtt az alábbiakban felsorolt valamennyi alkatrész is kiszállításra került-e:

- Lapfűrész előre felszerelt fűrészlappal
- Porzsák **34**
- Csavaros szorító **42**
- Imbuszkulcs/keresztornyos csavarhúzó **26**

Megjegyzés: Az elektromos kéziszerszám további használata előtt gondosan győződjön meg arról, hogy a sérült részek és a védőberendezések a sérülés ellenére tökéletesen és céljuknak megfelelően működnek-e. Ellenőrizze, hogy a mozgó részek kifogástalanul működnek-e, nem szorulnak-e be, nem sérültek-e meg. Az elektromos kéziszerszám csak akkor működik tökéletesen, ha annak minden egyes alkatrésze megfelel a rá vonatkozó előírásoknak és helyesen került felszerelésre.

A megrongálódott védőberendezéseket és alkatrészeket egy erre feljogosított, elismert szakműhelyben meg kell javíttatni vagy ki kell cseréltetni.

Stacioner vagy flexibilis felszerelés

- ▶ **A biztonságos kezelés biztosítására az elektromos kéziszerszámot a használat előtt fel kell szerelni egy stabil, sík munkafelületre (például egy munkapadra).**

Felszerelés egy munkafelületre (lásd az „A1 – A2” ábrát)

- Megfelelő csavarkötésekkel rögzítse az elektromos kéziszerszámot a munkafelületre. Erre szolgálnak a **15** furatok.

vagy

- Fogja fel az elektromos kéziszerszámot a kereskedelemben kapható csavaros szorítókkal a berendezés lábainál fogva a munkafelületre.

Felszerelés egy Bosch-munkaasztalra

A Bosch gyártmányú GTA-munkaasztalok szabályozható magasságú lábaik révén bármilyen talajon vagy padlón biztos alapot nyújtanak az elektromos kéziszerszám számára. A munkaasztalok munkadarab-támaszai a hosszú munkadarabok alátámasztására szolgálnak.

- ▶ **Olvassa el a munkaasztalhoz mellékelt valamennyi figyelmeztető megjegyzést és előírást.** A figyelmeztetések és előírások betartásának elmulasztása áramütésekhez, tűzhoz és/vagy súlyos testi sérülésekhez vezethet.
- ▶ **Szerelje teljesen és helyesen össze a munkaasztalt, mielőtt felszerelné rá az elektromos kéziszerszámot.** A munkaasztal helyes összeszerelése igen fontos, hogy elkerülje az összedőlési veszélyt.
- Szerelje fel az elektromos kéziszerszámot a szállítási helyzetben a munkaasztalra.

A berendezés rugalmas felállítása (nem javasoljuk!) (lásd a „B” ábrát)

Ha kivételes esetekben nincs arra lehetőség, hogy az elektromos kéziszerszámot egy stabil, sík munkafelületre szerelje fel, azt kivételképpen egy felbillenés elleni védelemmel ellátva is fel lehet állítani.

- ▶ **Egy felbillenés elleni védelem nélkül az elektromos kéziszerszám nem áll biztosan, és különösen a maximális sarkalószöggel való fűrészelés esetén könnyen felbillenhet.**

- Húzza ki ütközésig előre a **33** felbillenés elleni védőkengyelt.
- Fordítsa a **31** felbillenés elleni védelmet annyira befelé, vagy kifelé, hogy az elektromos kéziszerszám egyenesen álljon a munkafelületen. Reteszelve a **32** ellenanyával ezt a helyzetet.

Por- és forgácselszívás

Az ólomtartalmú festékrétegek, egyes fafajták, ásványok és fémek pora egészségkárosító hatású lehet. A poroknak a kezelő vagy a közelben tartózkodó személyek által történő megérintése vagy belégzése allergikus reakciókhoz és/vagy a légutak megbetegedését vonhatja maga után.

Egyes faporok, például tölgy- és bükkfaporok rákkeltő hatásúak, főleg ha a faanyag kezeléséhez más anyagok is vannak bennük (kromát, favedő vegyszerek). A készülékkel azbesztet tartalmazó anyagokat csak szakembereknek szabad megmunkálniuk.

- Mindig használjon poreszívást.
- Gondoskodjon a munkahely jó szellőztetéséről.
- Ehhez a munkához célszerű egy P2 szűrőosztályú porvédő álcot használni.

A feldolgozásra kerülő anyagokkal kapcsolatban tartsa be az adott országban érvényes előírásokat.

- ▶ **Gondoskodjon arról, hogy a munkahelyén ne gyűlhessen össze por.** A porok könnyen meggyulladhatnak.

A por-/forgácselszívást por, forgács vagy a munkadarabról levált darabok eltömíthetik.

- Kapcsolja ki az elektromos kéziszerszámot és húzza ki a csatlakozó dugót a dugaszoló aljzatból.
- Várja meg, amíg a fűrészlappal teljesen leáll.
- Határozza meg és hárítsa el a beékelődés okát.

Saját porelszívás (lásd a „C” ábrát)

A forgács egyszerű felfogásához használja a készülékkel szállított **34** porzsákot.

► **A porzsákokat minden egyes használat után ellenőrizze és tisztítsa meg.**

► **A tűzveszély megelőzésére alumínium fűrészlesekor távolítsa el a porzsákokat.**

- Nyomja össze a **34** porzsákon található kapcsokat és húzza rá a porzsákokat a **22** forgácskivetőre. A kapocsnak bele kell illeszkednie a forgácskivető hornyába.

A porzsáknak a fűrészelés során sohasem szabad érintkezésbe kerülnie a berendezés mozgó részeivel.

A porzsákokat mindig időben ürítse ki.

Külső porelszívás

A **22** forgácskivetőhöz az elszívás céljaira egy háztartási porszívó tömlőjét (Ø 36 mm) is csatlakoztatni lehet.

- Csatlakoztassa a porszívó csatlakozó tömlőt a **22** forgácskivetőhöz.

A porszívónak alkalmasnak kell lennie a megmunkálásra kerülő anyagból keletkező por elszívására.

Az egészségre különösen ártalmas, rákkeltő hatású vagy száraz porok elszívásához egy speciálisan erre a célra gyártott porszívót kell használni.

Szerszámcsere (lásd a „D1”–„D4” ábrát)

► **Az elektromos kéziszerszámon végzendő bármely munka megkezdése előtt húzza ki a csatlakozó dugót a dugaszolóaljzatból.**

► **A fűrészlap felszereléséhez viseljen védőkesztyűt.** A fűrészlap megérintése sérülésveszéllyel jár.

Csak olyan fűrészlapokat használjon, amelyek megengedett sebessége magasabb az elektromos kéziszerszám üresjáratú sebességénél.

Csak olyan fűrészlapokat használjon, amelyek megfelelnek az ezen Kezelési Utasításban megadott adatoknak és amelyeket az EN 847-1 szabványnak megfelelően ellenőriztek és megfelelőnek találtak.

Csak olyan fűrészlapokat használjon, amelyeket ezen elektromos kéziszerszám gyártója javasolt, és amelyek a megmunkálásra kerülő anyaghoz alkalmasak.

A fűrészlap kiszerelése

- Nyomja meg a **35** reteszelőkart és forgassa el ütközésig hátrafelé a **6** lengő védőburkolatot.
- Lazítsa ki a készülékkel szállított **26** kereszthornyos csavarhúzóval annyira a **36** csavart, hogy a lengő védőburkolat rögzítését is el tudja forgatni ütközésig hátrafelé.
- Csavarja annyira el a készülékkel szállított **26** imbuszkulccsal a **38** belső hatlapos csavart, és ezzel egyidejűleg nyomja be a **37** tengelyreteszelést, amíg az be nem pattan a helyére.
- Tartsa benyomva a **37** tengely reteszelést és csavarja teljesen ki a **38** csavart az óramutató járásával megegyező irányba (balmenet!).
- Vegye le a **39** befogókarimát.
- Vegye ki az **40** fűrészlapot.

A fűrészlap beszerelése

A beszerelés előtt szükség esetén tisztítsa meg valamennyi beszerelésre kerülő alkatrészt.

- Tegye fel az új fűrészlapot a **41** befogókarimára.
- **A fűrészlap beszerelésékor ügyeljen arra, hogy a fogak vágási iránya (a fűrészlapon a nyíl által jelzett irány) megegyezzen a védőburkolaton található nyíl által jelzett iránnyal!**
- Tegye fel a **39** befogócsavart és a **38** csavart. Nyomja be a **37** tengely reteszelést, amíg az beugrik a reteszelési helyzetbe és az óramutató járásával ellenkező irányban húzza meg szorosan a csavart.
- Ismét rögzítse a **6** lengő védőburkolatot (húzza meg szorosra a **36** csavart).
- Nyomja meg az **35** reteszelőkart és vezesse ismét lefelé a **6** lengő védőburkolatot.

Üzemeltetés

- ▶ **Az elektromos kéziszerszámon végzendő bármely munka megkezdése előtt húzza ki a csatlakozó dugót a dugaszolóaljzatból.**

Szállítási rögzítési segédeszközök (lásd az „E” ábrát)

A **27** szállítási rögzítő megkönnyíti Önnek az elektromos kéziszerszám kezelését a különböző alkalmazási helyekre való szállítás során.

Az elektromos kéziszerszám kibiztosítása (munkavégzési helyzet)

- Nyomja le kissé a szerszámkart a **5** fogantyúnál fogva, hogy ezzel tehermentesítse a **27** szállítási rögzítőt.
- Húzza teljesen ki a **27** szállítási rögzítőt.
- Lassan vezesse felfelé a szerszámkart.

Az elektromos kéziszerszám biztosítása (szállítási helyzet)

- Lazítsa ki a **25** rögzítőcsavart, ha az meg van húzva. Húzza teljesen előre a szerszámkart és húzza meg ismét szorosra a rögzítőcsavart.
- Csavarja teljesen fel a legfelső helyzetbe az **23** mélységi ütközőt. (lásd „Mélységütköző beállítása”, a 319 oldalon)
- A **8** fűrészasztal reteszeléséhez húzza meg szorosra a **11** rögzítógombot.
- Nyomja meg a **35** reteszelőkart és ezzel egyidejűleg vezesse lassan lefelé a **5** fogantyúnál fogva a szerszámkart.
- Vezesse annyira le a szerszámkart, hogy a **27** szállítási rögzítőt teljesen be lehessen nyomni.

A munka előkészítése

A munkadarab rögzítése (lásd az „F” ábrát)

Az optimális munkahelyi biztonsághoz a megmunkálásra kerülő munkadarabot mindig be kell fogni.

Ne munkáljon meg olyan munkadarabokat, amelyek túl kicsik ahhoz, hogy be lehessen azokat fogni.

- Nyomja erőteljesen a munkadarabot a **18** ütközősínhez.

- Dugja bele a készülékkel szállított **42** csavaros szorítót az erre előírányozott **16** furatok egyikébe.
- Lazítsa ki a **43** szárnyascsavart és illessze hozzá a csavaros szorítót a munkadarabhoz. Húzza meg ismét feszesre a szárnyascsavart.
- A **44** menetes orsó elforgatásával fogja be szorosan a munkadarabot.

A sarkalószög beállítása

A precíz vágások biztosítására az elektromos szerszám alapbeállításait intenzív használat után ellenőrizni kell és szükség esetén újra be kell állítani (lásd „Az alapbeállítások ellenőrzése és beállítása” oldal 322).

- ▶ **A fűrészelés előtt mindig húzza meg szorosra a 11 rögzítógombot.** A fűrészlap ellenkező esetben beékelődhet a megmunkálásra kerülő munkadarabba.

A vízszintes sarkalószög beállítása (lásd a „G” ábrát)

A vízszintes sarkalószöget az 50° (a bal oldalon) és 58° (a jobb oldalon) közötti tartományban lehet beállítani.

- Lazítsa ki a **11** rögzítógombot, ha az meg van húzva.
- Húzza meg a **12** kart és fordítsa el a **8** fűrészasztalt, amíg a **13** szögmérő a kívánt sarkalószöget mutatja.
- Húzza meg ismét szorosra a **11** rögzítógombot.

A gyakrabban használt sarkalószögek gyors és precíz beállítására a fűrészasztalon a következő szögeknél **14** bevágások vannak előírányozva:

bal	jobb
0°	
15°; 22,5°; 30°; 45°	15°; 22,5°; 30°; 45°

- Lazítsa ki a **11** rögzítógombot, ha az meg van húzva.
- Húzza ki ehhez a **12** kart, és fordítsa el a **8** fűrészasztalt a kívánt bevágás eléréséig balra vagy jobbra.
- Ismét engedje el a kart. A karnak ekkor érezhetően be kell pattannia a bevágásba.

A függőleges sarkalószög beállítása (lásd a „H” ábrát)

A függőleges sarkalószöget a 0° és 45° közötti tartományban lehet beállítani.

- Oldja ki a **21** rögzítő fogantyút.
- Forgassa el a szerszámkart a **5** fogantyúnál fogva, amíg a **20** szögmérő a kívánt sarkalószöget mutatja.
- Tartsa fogva ebben a helyzetben a szerszámkart és húzza meg ismét szorosra a **21** rögzítőfogantyút.

A 0° és 45° standard szögek gyors és precíz beállításához

a házon ütközők vannak kialakítva.

- Forgassa el a **5** fogantyúnál fogva a szerszámkart ütközésig jobbra (0°) vagy ütközésig balra (45°).

Üzembe helyezés

- ▶ **Ügyeljen a helyes hálózati feszültségre! Az áramforrás feszültségének meg kell egyeznie az elektromos kéziszerszám típus tábláján található adatokkal. A 230 V-os berendezéseket 220 V hálózati feszültségről is szabad üzemeltetni.**

Bekapcsolás (lásd az „I” ábrát)

- Az **üzembe helyezéshez** húzza el a **4** be-/kikapcsolót a **5** fogantyú felé.

Megjegyzés: A **4** be-/kikapcsolót biztonsági megfontolásból nem lehet tartós üzemhez bekapcsolt állapotban reteszelni, hanem az üzemeltetés közben végig benyomva kell tartani.

A szerszámkart csak a **35** reteszelőkar megnyomásával lehet lefelé vezetni.

- A **fűrészeléshez** ezért a be-/kikapcsoló meghúzásán felül a **35** reteszelőkart is meg kell nyomni.

Kikapcsolás

- A **kikapcsoláshoz** engedje el a **4** be-/kikapcsolót.

Munkavégzési tanácsok

Általános fűrészelési tájékoztató

- ▶ **Bármely vágás megkezdése előtt először gondoskodjon arról, hogy a fűrészlap sohase érhesen hozzá az ütközősínhez, a csavaros szorítóhoz vagy a berendezés egyéb alkatrészeihez. Távolítsa el az előzőleg esetleg felszerelt kiegészítő ütközőket, vagy állítsa be megfelelően azokat.**

Óvja meg a fűrészlapot a lökésektől és ütésektől. Ne tegye ki a fűrészlapot oldalirányú nyomás hatásának.

Ne munkáljon meg deformálódott munkadarabokat. Csak olyan munkadarabokat munkáljon meg, amelyeknek van egy olyan egyenes élük, amelyre fel lehet fektetni az ütközősínt.

A hosszú munkadarabok szabad végét alá kell támasztani. A fűrészasztal szélességének további megnövelésére az elektromos kéziszerszámra mind a bal, mind a jobb oldalon fel lehet szerelni egy **17** hosszabbító kengyelt (külön tartozék).

A munkaterület megvilágítása (lásd a „J” ábrát)

Gondoskodjon a közvetlen munkaterület kielégítő megvilágításáról.

- Ehhez kapcsolja be a **30** kapcsolóval a **45** megvilágító egységet.

A vágási vonal bejelölése (lásd a „K” ábrát)

Egy lézersugár pontosan jelzi a fűrészlap vágási vonalát. Így a munkadarab helyzetét a fűrészeléshez pontosan beállíthatja, anélkül, hogy ehhez ki kellene nyitnia a lengő védőburát.

- Ehhez kapcsolja be a **29** kapcsolóval a lézersugarat.
- A munkadarabon a jelölést a lézervonal jobb szélé mentén kell beállítani.

Megjegyzés: Ellenőrizze a fűrészelés előtt, hogy a vágási vonal még előírászerűen kijelzésre kerül-e (lásd „A lézer beszabályozása”, 322 oldal). A lézersugár például az intenzív használat során fellépő rezgések következtében is elállítható.

A kezelő elhelyezkedése (lásd az „L” ábrát)

- ▶ **Soha ne álljon a fűrészlappal egy vonalban az elektromos kéziszerszám előtt, hanem mindig csak a fűrészlaptól oldalra.** Ezzel a teste védve van egy lehetséges visszaruágás következményeitől.
- Tartsa távol a kezét, az ujjait és a karját a forgó fűrészlaptól.
- Ne keresztezze a karjait a szerszámkar előtt.

Megengedett munkadarab méretek:

Maximális munkadarab méretek:

Sarkalószög		Magasság x Szélesség [mm]
vízszíntesen	függőlegesen	
90°	90°	60 x 270
45°	90°	60 x 190
90°	45°	42 x 270

Minimális munkadarab méretek:

(= minden olyan munkadarab, amelyet a berendezéssel szállított **42** csavaros szorítóval a fűrészlaptól balra vagy jobbra rögzíteni lehet): 185 x 40 mm (hosszúság x szélesség)

Legnagyobb vágási mélység (90°/90°): 60 mm

A felszakadásgátló betétlapok kicserélése (lásd az „M” ábrát)

A piros **10** felszakadásgátló betétlapok az elektromos kéziszerszám hosszabb használata során elkophatnak.

Ha egy betétlap megrongálódott, azt azonnal cserélje ki.

- Hozza munkahelyzetbe az elektromos kéziszerszámot.
- Csavarja ki a készülékkel szállított keresztthornyos csavarhúzóval a **48** csavarokat és vegye ki a régi felszakadásgátló betétlapokat.
- Tegye be az új jobboldali betétlapot.
- Csavarja fel a **48** csavarokkal a felszakadásgátló betétlapot amennyire lehet jobbfelé, hogy a fűrészlap a lehetséges húzómozgás teljes hosszában sehol se érinthesse meg a felszakadásgátló betétlapot.
- Ismételje meg hasonló módon a fenti lépéseket az új bal oldali betétlapnál is.

Fűrészelés

Húzómozgás nélkül végrehajtott vágás (a munkadarab végének levágása) (lásd az „O” ábrát)

- A húzómozgás nélküli vágáshoz (kis munkadarabok) lazítsa ki a **25** rögzítőcsavart, ha az meg van húzva. Tolja el ütközésig a szerszámkart a **18** ütközősín felé és ismét húzza meg szorosra a **25** rögzítőcsavart.
- A méreteinek megfelelően szorosan fogja be a megmunkálásra kerülő munkadarabot.
- Állítsa be a kívánt sarkalószöget.
- Kapcsolja be az elektromos kéziszerszámot.
- Nyomja meg a **35** reteszelőkart és a **5** fogantyúnál fogva vezesse lassan lefelé a szerszámkart.
- Tolja keresztül egyenes elótolással a fűrészfejet a munkadarabon.
- Kapcsolja ki az elektromos kéziszerszámot és várjon, amíg a fűrészlap teljesen leáll.
- Lassan vezesse felfelé a szerszámkart.

Fűrészelés húzómozgással

- A **1** húzószerkezet segítségével történő vágásokhoz (széles munkadarabok) lazítsa ki a **25** rögzítőcsavart, ha az meg van húzva.
- A méreteinek megfelelően szorosan fogja be a megmunkálásra kerülő munkadarabot.
- Állítsa be a kívánt sarkalószöveget.
- Húzza el annyira a szerszámkart a **18** ütközősínről, amíg a fűrészlap a munkadarab elé kerül.
- Kapcsolja be az elektromos kéziszerszámot.
- Nyomja meg a **35** reteszelőkart és a **5** fogantyúnál fogva vezesse lassan lefelé a szerszámkart.
- Nyomja el a szerszámkart a **18** ütközősín felé és egyenletes eltolással fűrészelve át a munkadarabot.
- Kapcsolja ki az elektromos kéziszerszámot és várjon, amíg a fűrészlap teljesen leáll.
- Lassan vezesse felfelé a szerszámkart.

Mélységütköző beállítása (Horony fűrészélése) (lásd az „N” ábrát)

Egy horony fűrészeléséhez a mélységi ütközőt át kell állítani.

- Forgassa el ütközésig az óramutató járásával ellenkező irányba **47** kart (kb. 90°).
- Csavarja el a legfelső helyzetbe az óramutató járásával ellenkező irányba a **23** mélységi ütközőt.
- Forgassa el a szerszámkart a **5** fogantyúnál fogva a kívánt helyzetbe.
- Csavarja el a mélységi ütközőt az óramutató járásával megegyező irányba, amíg a csavarfej meg nem érinti a **47** kart.
- Lassan vezesse felfelé a szerszámkart.
- Ahhoz, hogy ismét a teljes vágási mélység rendelkezésre álljon, forgassa vissza ütközésig az óramutató járásával megegyező irányba az **47** kart.

Különleges munkadarabok

Görbe vagy körkörös keresztmetszetű munkadarabok fűrészeléskor ezeket külön be kell biztosítani elcsúszás ellen. A vágási vonalon nem szabad rést hagyni a munkadarab, az ütközősín és a fűrészasztal között.

Szükség esetén az ilyen munkadarabok befogásához külön tartót kell készíteni.

Profillécek (padló- vagy mennyezetlécek) megmunkálása

Profilléceket két különböző módon lehet megmunkálni:

- az ütközősínhez nyomva,
- laposan a fűrészasztalra fektetve.

Ezen felül, a vágást a profilléc szélességétől függően húzó mozgással, vagy anélkül lehet végrehajtani.

A beállított sarkalószöget először mindig próbálja ki egy hulladékdarabon.

Padlólécek

A következő táblázat a padlólécek megmunkálásával kapcsolatos tájékoztatást nyújt.

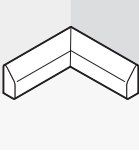
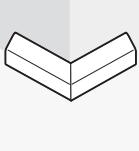
Beállítások		az ütközősínhez állított padlólécek esetén		laposan a fűrészasztalra fektetve		
függőleges sarkalószög		0°		45°		
Padlóléc		bal oldal	jobb oldal	bal oldal	jobb oldal	
	Belső él	vízszintes sarkalószög	45° bal	45° jobb	0°	0°
	A munkadarab pozicionálása	Alsó él a fűrészasztalon	Alsó él a fűrészasztalon	Felső él az ütközősínhez	Alsó él az ütközősínhez	
	A kész munkadarab a vágástól balra található	... a vágástól jobbra található	... a vágástól balra található	... a vágástól balra található	
	Külső él	vízszintes sarkalószög	45° jobb	45° bal	0°	0°
	A munkadarab pozicionálása	Alsó él a fűrészasztalon	Alsó él a fűrészasztalon	Alsó él az ütközősínhez	Felső él az ütközősínhez	
	A kész munkadarab a vágástól jobbra található	... a vágástól balra található	... a vágástól jobbra található	... a vágástól jobbra található	

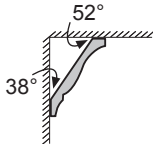
Mennyezetlécek (az USA-szabvány szerint)

Ha a mennyezetléceket lapjukkal a fűrészasztalra fektetve akarja megmunkálni, akkor 31,6° (vízszintes) és 33,9° (függőleges) standard sarkalószögeket kell beállítani.

A következő táblázat a mennyezetlécek megmunkálásával kapcsolatos tájékoztatást nyújt.

Beállítások		az ütközősínhez állított padlólécek esetén		laposan a fűrészasztalra fektetve	
függőleges sarkalószög		0°		33,9°	
Mennyezetléc		bal oldal	jobb oldal	bal oldal	jobb oldal
	Belső é				
	vízszintes sarkalószög	45° jobb	45° bal	31,6° jobb	31,6° bal
	A munkadarab pozicionálása	Alsó él az ütközősínhez	Alsó él az ütközősínhez	Felső él az ütközősínhez	Alsó él az ütközősínhez
A kész munkadarab a vágástól jobbra található	... a vágástól balra található	... a vágástól balra található	... a vágástól balra található	
	Külső é				
	vízszintes sarkalószög	45° bal	45° jobb	31,6° bal	31,6° jobb
	A munkadarab pozicionálása	Alsó él az ütközősínhez	Alsó él az ütközősínhez	Alsó él az ütközősínhez	Felső él az ütközősínhez
A kész munkadarab a vágástól jobbra található	... a vágástól balra található	... a vágástól jobbra található	... a vágástól jobbra található	

Az alapbeállítások ellenőrzése és beállítása

► Az elektromos kéziszerszámon végzendő bármely munka megkezdése előtt húzza ki a csatlakozó dugót a dugaszolóaljzatból.

A precíz vágások biztosítására az elektromos szerszám alapbeállításait intenzív használat után ellenőrizni kell és szükség esetén újra be kell állítani.

Ehhez tapasztalatra és egy megfelelő célszerszámmra van szükség.

Egy Bosch vevőszolgálat ezt a munkát gyorsan és megbízhatóan elvégzi.

A lézer beszabályozása

- Hozza munkahelyzetbe az elektromos kéziszerszámot.
- Forgassa el a **8** fűrészasztalt a **14** bevégásig 0° . A **12** karnak ekkor érezhetően be kell pattannia a bevégásba.

Ellenőrzés: (lásd a „P1” ábrát)

- Rajzoljon fel egy munkadarabra egy egyenes vágási vonalat.
- Nyomja meg a **35** reteszelőkart és a **5** fogantyúnál fogva vezesse lassan lefelé a szerszámkart.
- Állítsa be úgy a munkadarabot, hogy a fűrészlappal fogai egybeessenek a vágási vonallal.
- Tartsa a munkadarabot ebben a helyzetben és vezesse ismét lassan fel a szerszámkart.
- Rögzítse a munkadarabot.
- Kapcsolja be a **29** kapcsolóval a lézersugarat.

A lézersugárnak teljes hossza mentén egy szintben kell lennie a munkadarabon található vágási vonallal, akkor is, amikor lefelé vezet a szerszámkart.

A párhuzamosság beállítása:

(lásd a „P2” ábrát)

- Nyissa ki a **49** gumisapkát.
- Forgassa el egy megfelelő csavarhúzóval a **50** állítócsavart, amíg a lézersugár teljes hossza mentén párhuzamos helyzetbe kerül a munkadarabon található vágási vonallal.

Szintbe való beállítás: (lásd a P3 ábrát)

- Forgassa el a berendezéssel szállított keresztthornyos csavarhúzóval a **51** állítócsavart, amíg a már párhuzamosra beállított lézersugár teljes hossza mentén egy szintbe kerül a munkadarabon található vágási vonallal.

Az óramutató járásával ellenkező irányú forgatás a lézersugarat balról jobbra mozgatja, az óramutató járásával megegyező irányú forgatásnál a lézersugár jobbról balra mozog.

A szerszámkar mozgatása során fellépő oldalirányú eltérés beállítása: (lásd a P4 ábrát)

- Lazítsa ki a **53** lézer védősapka három **52** csavarját a készülékkel szállított keresztthornyos csavarhúzóval.
- Hajtsa egészen hátra a **6** lengő védőburkolatot és emelje le a lézer védősapkát.
- Ha a lézersugár a szerszámkar lefelé vezetése során balra mozog, forgassa el a készülékkel szállított keresztthornyos csavarhúzóval az óramutató járásával megegyező irányba a **54** állítócsavart.
Ha a lézersugár a szerszámkar lenyomása során jobbra mozog, akkor a **54** állítócsavart az óramutató járásával ellenkező irányba kell elforgatni.
- A beállítás után ismét ellenőrizze, egy szintben van-e a lézersugár a vágási vonallal. Szükség esetén még egyszer állítsa be a **51** állítócsavarral a lézersugarat.
- Ismét rögzítse a **53** lézer védősapkát.

A szögmérő (vízszintes) beállítása

(lásd a „Q” ábrát)

- Hozza munkahelyzetbe az elektromos kéziszerszámot.
- Forgassa el a **8** fűrészasztalt a **14** bevégásig 0° . A **12** karnak ekkor érezhetően be kell pattannia a bevégásba.

Ellenőrzés:

A **13** szögmérőnek egy vonalba kell esnie a 0° -jelöléssel a **9** skálán.

Beállítás:

- Lazítsa ki a készülékkel szállított keresztornyos csavarhúzóval a **55** csavart és állítsa be a szögmérőt a 0°-jelölésre.
- Húzza meg ismét feszesre a csavart.

Szögmérő (függőleges) beállítása (lásd az „R” ábrát)

- Hozza munkahelyzetbe az elektromos kéziszerszámot.
- Forgassa el a **8** fűrészasztalt a **14** bevágásig 0°. A **12** karnak ekkor érezhetően be kell pattannia a bevágásba.

Ellenőrzés:

A **20** szögmérőnek egy vonalba kell esnie a 0°-jelöléssel a **19** skálán.

Beállítás:

- Lazítsa ki a készülékkel szállított keresztornyos csavarhúzóval a **56** csavart és állítsa be a szögmérőt a 0°-jelölésre.
- A biztonság kedvéért még egyszer ellenőrizze, hogy az adott beállítás a 45°-jelhez is megfelelő-e.
- Húzza meg ismét feszesre a csavart.

Az ütközősín beállítása

- Hozza a szállítási helyzetbe az elektromos kéziszerszámot.
- Forgassa el a **8** fűrészasztalt a **14** bevágásig 0°. A **12** karnak ekkor érezhetően be kell pattannia a bevágásba.

Ellenőrzés: (lásd az „S1” ábrát)

- Állítson be egy szögidomszert 90°-ra és tegye fel az **18** ütközősín és az **40** fűrészlap közé az **8** fűrészasztalra.

A szögidomszer szárának teljes hossza mentén hozzá kell simulnia az ütközősínhez.

Beállítás: (lásd az „S2” ábrát)

- A készülékkel szállított **26** imbuszkulccsal lazítsa ki valamennyi **24** imbuszcavart.
- Forgassa el annyira a **18** ütközősínt, hogy az a szögidomszer teljes hossza mentén hozzásimuljon a szögidomszerhez.
- Húzza meg ismét szorosra a csavarokat.

0° (függőleges) standard sarkalószög beállítása

- Hozza a szállítási helyzetbe az elektromos kéziszerszámot.
- Forgassa el a **8** fűrészasztalt a **14** bevágásig 0°. A **12** karnak ekkor érezhetően be kell pattannia a bevágásba.

Ellenőrzés: (lásd a „T1” ábrát)

- Állítson be egy szögidomszert 90°-ra és tegye fel az **8** fűrészasztalra.

A szögidomszer szárának teljes hossza mentén hozzá kell simulnia az **40** fűrészlaphoz.

Beállítás: (lásd a „T2” ábrát)

- Csavarja annyira ki vagy be egy megfelelő kulccsal (3 mm) a **57** belső hatlapos csavart, hogy a szögidomszer szára teljes hossza mentén hozzásimuljon a fűrészlaphoz.

Ha a **20** szögmérő a beállítás után nem esik egy vonalba a 0°-jellel a **19** skálán, a szögmérőt megfelelően be kell állítani (lásd „Szögmérő (függőleges) beállítása”, 323 oldal).

45° (függőleges) standard sarkalószög beállítása

- Hozza munkahelyzetbe az elektromos kéziszerszámot.
- Forgassa el a **8** fűrészasztalt a **14** bevágásig 0°. A **12** karnak ekkor érezhetően be kell pattannia a bevágásba.
- Lazítsa ki a **21** rögzítő fogantyút és forgassa el a szerszámkart a **5** fogantyúnál fogva ütközésig balra (45°).

Ellenőrzés: (lásd az „U1” ábrát)

- Állítson be egy szögidomszert 45°-ra és tegye fel az **8** fűrészasztalra.

A szögidomszer szárának teljes hossza mentén hozzá kell simulnia az **40** fűrészlaphoz.

Beállítás: (lásd az „U2” ábrát)

- Csavarja annyira ki vagy be egy megfelelő kulccsal (3 mm) a **58** belső hatlapos csavart, hogy a szögidomszer szára teljes hossza mentén hozzásimuljon a fűrészlaphoz.

Ha a **20** szögmérő a beállítás után nem esik egy vonalba a 45°-jellel az **19** skálán, ellenőrizze még egyszer a 0°-beállítást a sarkalószögénél és a szögmérőn. Ezután ismételje meg a 45°-os sarkalószög beállítását.

Szállítás (lásd a V ábrát)

Az elektromos kéziszerszám szállítása előtt hajtsa végre a következő lépéseket:

- Lazítsa ki a **25** rögzítőcsavart, ha az meg van húzva. Húzza teljesen előre a szerszámkart és húzza meg ismét szorosra a rögzítőcsavart.
- Csavarja el egészen a felső helyzetbe az **23** mélységi ütközőt vagy csavarja vissza az **47** kart ütközésig az óramutató járásával megegyező irányba.
- Hozza a szállítási helyzetbe az elektromos kéziszerszámot.
- Távolítson el minden olyan tartozék alkatrészt, amelyet nem lehet szorosra rögzítve felszerelni az elektromos kéziszerszámra.
A nem használt fűrészlapokat a szállításhoz, ha lehetséges, egy zárt ládában tárolja.
- Az elektromos kéziszerszámot csak a **2** szállítófogantyúnál fogva, vagy a fűrészasztal oldalán található **59** fogóvázatokba belenyúlva szállítsa.

▶ **Az elektromos kéziszerszámot a hátsérülések megelőzésére mindig két személy szállítsa.**

▶ **Az elektromos kéziszerszám szállításához kizárólag a szállítószerveket, és sohasem a védőberendezéseket használja.**

Karbantartás és szerviz

Karbantartás és tisztítás

▶ **Az elektromos kéziszerszámon végzendő bármely munka megkezdése előtt húzza ki a csatlakozó dugót a dugaszolóaljzatból.**

Ha az elektromos kéziszerszám a gondos gyártási és ellenőrzési eljárás ellenére egyszer mégis meghibásodna, akkor a javítással csak Bosch elektromos kéziszerszám-műhely ügyfélszolgálatát szabad megbízni.

Ha kérdései vannak, vagy pótalkatrészeket akar megrendelni, okvetlenül adja meg az elektromos kéziszerszám típustábláján található 10-jegyű cikkszámot.

Tisztítás

Tartsa mindig tisztán az elektromos kéziszerszámot és annak szellőzőnyílásait, hogy jól és biztonságosan dolgozhasson.

A fűrészlap lengő védőburkolatának szabadon kell mozognia és automatikusan kell záródnia. Ezért az elforgatható védőburkolat körülötti területet mindig tisztán kell tartani.

Minden egyes munkamenet után távolítsa el a sűrített levegővel való kifúvással, vagy egy ecsettel a port és a forgácsot.

Rendszeresen tisztítsa meg a **7** csúszógörgőt és a **45, 46** megvilágító- és lézeregységet.

Tartozékok

Porzsák	2 605 411 222
Csavaros szorító	2 608 040 205
Hosszabbítókegnyel	2 607 001 978
Felszakadásgátló betétlapok	2 607 001 966

Fűrészlapok fa- és lemezanyagok, falapok és lécek fűrészeléséhez

Fűrészlap 216 x 30 mm, 48 fogak	2 608 640 641
--	---------------

Vevőszolgálat és tanácsadás

A vevőszolgálat a terméke javításával és karbantartásával, valamint a pótalkatrészekkel kapcsolatos kérdésekre szívesen válaszol. A tartalékalalkatrészekkel kapcsolatos robbantott ábrák és egyéb információ a következő címen található: **www.bosch-pt.com**

A Bosch Vevőszolgálat szívesen segít Önnek, ha a termékek és tartozékok vásárlásával, alkalmazásával és beállításával kapcsolatos kérdései vannak.

Magyarország

Robert Bosch Kft.
1103 Budapest
Gyömrői út. 120.
Tel.: +36 (01) 431-3835
Fax: +36 (01) 431-3888

Eltávolítás

Az elektromos kéziszerszámokat, a tartozékokat és a csomagolást a környezetvédelmi szempontoknak megfelelően kell újrafelhasználásra előkészíteni.

Ne dobja ki az elektromos kéziszerszámokat a háztartási szemétkébe!

Csak az EU-tagországok számára:



A használt villamos és elektronikus berendezésekre vonatkozó 2002/96/EK sz. Európai Irányelvnek és ennek a megfelelő országok jogharmonizációjának megfelelően a már használ-

hatatlan elektromos kéziszerszámokat külön össze kell gyűjteni és a környezetvédelmi szempontból megfelelő újra felhasználásra le kell adni.

A változtatások joga fenntartva.

Указания по безопасности

Общие указания по технике безопасности для электроинструментов

ВНИМАНИЕ Для защиты от электрического удара, травм и пожара во время эксплуатации электроинструментов необходимо соблюдать принципиальные меры по технике безопасности.

Перед тем, как приступить к работе с электроинструментом, прочитайте все указания по технике безопасности и хорошо сохраните их.

Используемый в указаниях по технике безопасности термин «электроинструмент» относится как к электроинструментам, питающимся от сети (с сетевым кабелем), так и к электроинструментам, питающимся от аккумулятора (без сетевого кабеля).

1) Безопасность рабочего места

- а) **Содержите рабочее место в чистоте и хорошо освещенным.** Беспорядок или неосвещенные участки рабочего места могут привести к несчастным случаям.
- б) **Не работайте с этим электроинструментом во взрывоопасном помещении, в котором находятся горючие жидкости, воспламеняющиеся газы или пыль.** Электроинструменты искрят, что может привести к воспламенению пыли или паров.
- в) **Во время работы с электроинструментом не допускайте близко к Вашему рабочему месту детей и посторонних лиц.** Отвлечшись, Вы можете потерять контроль над электроинструментом.

2) Электробезопасность

- а) **Штепсельная вилка электроинструмента должна подходить к штепсельной розетке. Ни в коем случае не изменяйте штепсельную вилку. Не применяйте переходные штекеры для электроинструментов с защитным заземлением.**

Неизменные штепсельные вилки и подходящие штепсельные розетки снижают риск поражения электротоком.

- б) **Предотвращайте телесный контакт с заземленными поверхностями, как то: с трубами, элементами отопления, кухонными плитами и холодильниками.**

При заземлении Вашего тела повышается риск поражения электротоком.

- в) **Защищайте электроинструмент от дождя и сырости.** Проникновение воды в электроинструмент повышает риск поражения электротоком.

- г) **Не разрешается использовать шнур не по назначению, например, для транспортировки или подвески электроинструмента, или для вытягивания вилки из штепсельной розетки. Защищайте шнур от воздействия высоких температур, масла, острых кромок или подвижных частей электроинструмента.** Поврежденный или спутанный шнур повышает риск поражения электротоком.

- д) **При работе с электроинструментом под открытым небом применяйте пригодные для этого кабели-удлинители.** Применение пригодного для работы под открытым небом кабеля-удлинителя снижает риск поражения электротоком.

- е) **Если невозможно избежать применения электроинструмента в сыром помещении, подключайте электроинструмент через устройство защитного отключения.** Применение устройства защитного отключения снижает риск электрического поражения.

3) Безопасность людей

- а) **Будьте внимательными, следите за тем, что Вы делаете, и продуманно начинайте работу с электроинструментом. Не пользуйтесь электроинструментом в усталом состоянии или если Вы находитесь в состоянии наркотического или алкогольного опьянения или под воздействием лекарств. Один**

момент невнимательности при работе с электроинструментом может привести к серьезным травмам.

б) Применяйте средства индивидуальной защиты и всегда защитные очки.

Использование средств индивидуальной защиты, как то: защитной маски, обуви на нескользящей подошве, защитного шлема или средств защиты органов слуха, – в зависимости от вида работы с электроинструментом снижает риск получения травм.

в) Предотвращайте непреднамеренное включение электроинструмента. Перед подключением электроинструмента к электропитанию и/или к аккумулятору убедитесь в выключенном состоянии электроинструмента. Удержание пальца на выключателе при транспортировке электроинструмента и подключение к сети питания включенного электроинструмента чревато несчастными случаями.

г) Убирайте установочный инструмент или гаечные ключи до включения электроинструмента. Инструмент или ключ, находящийся во вращающейся части электроинструмента, может привести к травмам.

д) Не принимайте неестественное положение корпуса тела. Всегда занимайте устойчивое положение и сохраняйте равновесие. Благодаря этому Вы можете лучше контролировать электроинструмент в неожиданных ситуациях.

е) Носите подходящую рабочую одежду. Не носите широкую одежду и украшения. Держите волосы, одежду и рукавицы вдали от движущихся частей. Широкая одежда, украшения или длинные волосы могут быть затянуты вращающимися частями.

ж) При наличии возможности установки пылеотсасывающих и пылесборных устройств проверяйте их присоединение и правильное использование. Применение пылеотсоса может снизить опасность, создаваемую пылью.

4) Применение электроинструмента и обращение с ним

а) Не перегружайте электроинструмент. Используйте для Вашей работы предназначенный для этого электроинструмент. С подходящим электроинструментом Вы работаете лучше и надежнее в указанном диапазоне мощности.

б) Не работайте с электроинструментом при неисправном выключателе. Электроинструмент, который не поддается включению или выключению, опасен и должен быть отремонтирован.

в) До начала наладки электроинструмента, перед заменой принадлежностей и прекращением работы отключайте штепсельную вилку от розетки сети и/или выньте аккумулятор. Эта мера предосторожности предотвращает непреднамеренное включение электроинструмента.

г) Храните электроинструменты в недоступном для детей месте. Не разрешайте пользоваться электроинструментом лицам, которые не знакомы с ним или не читали настоящих инструкций. Электроинструменты опасны в руках неопытных лиц.

д) Тщательно ухаживайте за электроинструментом. Проверяйте безупречную функцию и ход движущихся частей электроинструмента, отсутствие поломок или повреждений, отрицательно влияющих на функцию электроинструмента. Поврежденные части должны быть отремонтированы до использования электроинструмента. Плохое обслуживание электроинструментов является причиной большого числа несчастных случаев.

е) Держите режущий инструмент в заточенном и чистом состоянии. Заботливо ухоженные режущие инструменты с острыми режущими кромками режут легче и их легче вести.

ж) Применяйте электроинструмент, принадлежности, рабочие инструменты и т. п. в соответствии с настоящими инструкциями. Учитывайте при этом рабочие условия и выполняемую работу. Использование электроинструментов для непредусмотренных работ может привести к опасным ситуациям.

5) Сервис

а) Ремонт Вашего электроинструмента поручайте только квалифицированному персоналу и только с применением оригинальных запасных частей. Этим обеспечивается безопасность электроинструмента.

Указания по технике безопасности для панельных пил

- ▶ Электроинструмент поставляется с предупредительной табличкой на немецком языке (показана на изображении инструмента на странице иллюстраций под номером 28). Перед первым включением наклейте на немецкий текст этой таблички поставленную наклейку на языке Вашей страны.



- ▶ **Никогда не изменяйте до неузнаваемости предупредительные таблички на электроинструменте.**
- ▶ **Не становитесь на электроинструмент.** Электроинструмент может опрокинуться и привести к серьезным травмам, особенно если Вы случайно коснетесь пильного диска.
- ▶ **Обеспечьте исправную функцию маятникового защитного кожуха и его свободное движение.** Никогда не фиксируйте защитный кожух в открытом состоянии.
- ▶ **Никогда не удаляйте обрезки материала, стружку и т. п. из зоны пиления во время работы инструмента.** Вначале приведите кронштейн рабочего инструмента в состояние покоя и затем выключайте электроинструмент.
- ▶ **Подводите пильное полотно к заготовке только во включенном состоянии.** В противном случае возникает опасность обратного удара при заклинивании рабочего инструмента в заготовке.
- ▶ **Содержите рукоятки пилы в сухом и чистом состоянии и своевременно удаляйте попавшие на них масло и жиры.** Жирные или замасленные рукоятки становятся скользкими, что ведет к потере контроля над пилой.
- ▶ **При работе с электроинструментом в зоне работы не должно быть ничего, кроме заготовки, - в частности, из нее должны быть убраны установочные инструменты, древесная стружка и т. п.** Маленькие деревянные обрезки или другие предметы, которые соприкасаются с пильным полотном, могут быть с большой скоростью отброшены в сторону оператора.
- ▶ **На полу не должно быть древесной стружки и остатков материала.** Иначе Вы можете поскользнуться или спотыкнуться.
- ▶ **Всегда крепко закрепляйте предусмотренную для обработки заготовку. Не обрабатывайте заготовки, размеры которых недостаточны для крепления.** Так как при этом расстояние от Вашей руки до пильного диска слишком маленькое.
- ▶ **Применяйте электроинструмент только для материалов, указанных в разделе о назначении инструмента.** Иначе возможна перегрузка электроинструмента.

- ▶ **В случае заклинивания пильного диска выключите электроинструмент и придержите заготовку, пока пильный диск не остановится. Во избежание рикошета приводите заготовку в движение только после остановки пильного диска.** Устраните причину заклинивания пильного диска, прежде чем снова включать электроинструмент.
- ▶ **Не применяйте тупые, треснувшие, погнутые или поврежденные пильные диски.** Пильные диски с тупыми или неправильно разведенными зубьями ведут в результате очень узкого пропила к повышенному трению, заклиниванию диска и к обратному удару.
- ▶ **Применяйте всегда пильные диски с правильными размерами и с соответствующим посадочным отверстием (звездообразное или круглое).** Пильные диски, не соответствующие крепежным частям пилы, вращаются с биением и ведут к потере контроля над инструментом.
- ▶ **Не применяйте пильные диски из быстрорежущей стали.** Такие диски могут легко разломаться.
- ▶ **Не касайтесь пильного диска после работы, пока он не остынет.** При работе пильный диск сильно нагревается.
- ▶ **Никогда не применяйте инструмент без плиты-вкладыша. Заменяйте неисправную плиту-вкладыш.** Без безупречной плиты-вкладыша пильный диск может травмировать Вас.
- ▶ **Регулярно проверяйте шнур питания и отдавайте поврежденный шнур в ремонт только в авторизованную сервисную мастерскую для электроинструментов Bosch. Меняйте поврежденные удлинители.** Это необходимо для обеспечения безопасности электроинструмента.
- ▶ **Храните электроинструмент, которым Вы не пользуетесь, в надежном месте. Место для хранения должно быть сухим и должно закрываться на ключ.** Этим предотвращается возможность повреждения электроинструмента при хранении или вследствие использования неопытными лицами.
- ▶ **Не направляйте луч лазера на людей или животных и сами не смотрите на луч лазера.** Этот электроинструмент создает лазерное излучение класса 2 в соответствии с EN 60825-1. Существует опасность ослепления других людей.
- ▶ **Не меняйте встроенный лазер на лазер другого типа.** От лазера, не подходящего к этому электроинструменту, могут исходить опасности для людей.
- ▶ **Закрепляйте заготовку.** Заготовка, установленная в зажимное приспособление или в тиски, удерживается более надежно, чем в Вашей руке.
- ▶ **Никогда не отходите от электроинструмента до его полной остановки.** Электроинструменты на выбеге могут стать причиной травм.
- ▶ **Не работайте с электроинструментом с поврежденным шнуром питания. Не касайтесь поврежденного шнура, отсоедините вилку от штепсельной розетки, если шнур был поврежден во время работы.** Поврежденный шнур повышает риск поражения электротоком.

СИМВОЛЫ

Следующие символы могут иметь значение для использования Вашего электроинструмента. Запомните, пожалуйста, эти символы и их значение. Правильное толкование символов поможет Вам лучше и надежнее работать с этим электроинструментом.

Символ	Значение
	▶ Лазерное излучение Не смотреть в луч Лазер класса 2
	▶ Используйте защитные очки.
	▶ Применяйте средства защиты органов слуха. Воздействие шума может привести к потере слуха.
	▶ Применяйте противопылевой респиратор.
	▶ Не подставляйте руки в зону пиления, когда инструмент работает. При контакте с пильным диском возникает опасность травмирования.
	▶ Опасный участок! По возможности, держите Ваши руки и пальцы подальше от этого участка.
	Учитывайте размеры пильного диска. Диаметр отверстия должен подходить к шпинделю инструмента без зазора. Не применяйте переходники или адаптеры.
	Только для стран-членов ЕС: Не выбрасывайте электроинструменты в бытовые отходы! Согласно Европейской Директиве 2002/96/ЕС о старых электрических и электронных инструментах и приборах и адекватному предписанию национального права, отслужившие свой срок электроинструменты должны отдельно собираться и сдаваться на экологически чистую утилизацию.

Описание продукта и услуг



Прочтите все указания и инструкции по технике безопасности. Упущения в отношении указаний и инструкций по технике безопасности могут стать причиной поражения электрическим током, пожара и тяжелых травм.

Применение по назначению

Электроинструмент предназначен для использования на опоре для выполнения в древесине, древесностружечных и древесноволокнистых плитах прямых продольных и поперечных распилов. Возможны горизонтальные углы распила от -50° до $+58^\circ$ и вертикальные углы распила от 0° до 45° . При использовании соответствующих пильных дисков возможен распил алюминия и легких металлов.

Изображенные составные части

Нумерация составных частей выполнена по изображению на странице с иллюстрациями.

- 1 Тяговое устройство
- 2 Ручка для переноски
- 3 Защитный кожух
- 4 Выключатель
- 5 Рукоятка
- 6 Маятниковый защитный кожух
- 7 Ролик скольжения
- 8 Стол пилы
- 9 Шкала угла распила (горизонтального)
- 10 Плита-вкладыш
- 11 Ручка фиксирования произвольного угла распила (горизонтального)
- 12 Рычаг предварительной настройки угла распила (горизонтального)
- 13 Указатель угла распила (горизонтального)
- 14 Насечки для наиболее распространенных углов
- 15 Отверстия для крепления
- 16 Отверстия для струбцин
- 17 Скоба-удлинитель*
- 18 Упорная планка
- 19 Шкала угла распила (вертикального)
- 20 Указатель угла распила (вертикального)
- 21 Зажимная ручка для произвольного угла распила (вертикального)
- 22 Патрубок для выброса опилок
- 23 Ограничитель глубины
- 24 Винты с внутренним шестигранником (6 мм) для упорной планки
- 25 Винт фиксирования тягового устройства
- 26 Штифтовой шестигранный ключ (6 мм)/крестообразная отвертка
- 27 Транспортный предохранитель
- 28 Предупредительная табличка лазерного излучения
- 29 Выключатель обозначения линии пиления («Laser»)
- 30 Выключатель для освещения («Light»)
- 31 Предохранитель от опрокидывания
- 32 Контргайка предохранителя от опрокидывания
- 33 Скоба предохранителя от опрокидывания
- 34 Пылевой мешок
- 35 Фиксирующий рычаг
- 36 Винт с крестообразной головкой (для крепления маятникового защитного кожуха)
- 37 Фиксатор шпинделя
- 38 Винт с внутренним шестигранником (6 мм) для крепления пильного диска
- 39 Прижимной фланец
- 40 Пильный диск
- 41 Внутренний зажимной фланец
- 42 Струбцина
- 43 Барашковый винт

332 | Русский

- 44 Винт струбицы
- 45 Лампа
- 46 Лазер
- 47 Рычаг ограничителя глубины пропила
- 48 Винты плиты-вкладыша
- 49 Резиновый колпачок
- 50 Установочный винт позиционирования лазера (параллельность)
- 51 Установочный винт позиционирования лазера (ровность)
- 52 Винты защитного колпачка лазера
- 53 Защитный колпачок лазера
- 54 Установочный винт позиционирования лазера (боковое отклонение)
- 55 Винт указателя угла распила (горизонтального)
- 56 Винт указателя угла распила (вертикального)
- 57 Винт с внутренним шестигранником (3 мм) для угла наклона 0°
- 58 Винт с внутренним шестигранником (3 мм) для угла наклона 45°
- 59 Углубления для захвата

***Изображенные или описанные принадлежности не входят в стандартный объем поставки. Полный ассортимент принадлежностей Вы найдете в нашей программе принадлежностей.**

Технические данные

Панельная пила		GCM 8 S Professional
Товарный №		3 601 L16 0..
Ном. потребляемая мощность	Вт	1400
Число оборотов холостого хода	мин ⁻¹	5000
Тип лазера	нм мВт	650 < 1
Класс лазера		2
Вес согласно EPTA-Procedure 01/2003	кг	15
Класс защиты		□/II

Допустимые размеры заготовки (макс./мин.) см. стр. 338.

Процессы включения вызывают кратковременные падения напряжения. При неблагоприятных условиях в сети возможно отрицательное воздействие на другие приборы. При полном сопротивлении сети не более 0,24 Ом никаких помех не ожидается.

Параметры указаны для номинального напряжения [U] 230 В. При других значениях напряжения, а также в специфическом для страны исполнении инструмента возможны иные параметры.

Пожалуйста, учитывайте товарный номер на заводской табличке Вашего электроинструмента. Торговые названия отдельных электроинструментов могут различаться.

Размеры пильных дисков

Диаметр пильного диска	мм	210–216
Толщина тела пильного диска	мм	1,5–2,8
Диаметр отверстия	мм	30

Данные по шуму и вибрации

Уровень шума определен в соответствии с европейской нормой EN 61029.

А-взвешенный уровень шума от электроинструмента составляет обычно: уровень звукового давления 98 дБ(А); уровень звуковой мощности 111 дБ(А). Недостоверность $K=3$ дБ.

Применяйте средства защиты органов слуха!

Общие значения колебания (векторная сумма трех направлений) определены согласно EN 61029:

вибрация $a_h < 2,5 \text{ м/с}^2$, погрешность $K = 1,5 \text{ м/с}^2$.

Указанный в настоящих инструкциях уровень вибрации измерен по методике измерения, прописанной в стандарте EN 61029, и может быть использован для сравнения электроинструментов. Он пригоден также для предварительной оценки вибрационной нагрузки.

Уровень вибрации указан для основных видов работы с электроинструментом. Однако если электроинструмент будет использован для выполнения других работ с применением рабочих инструментов, не предусмотренных изготовителем, или техническое обслуживание не будет отвечать предписаниям, то уровень вибрации может быть иным. Это может значительно повысить вибрационную нагрузку в течение всей продолжительности работы.

Для точной оценки вибрационной нагрузки в течение определенного временного интервала нужно учитывать также и время, когда инструмент выключен или, хотя и включен, но не находится в работе. Это может значительно сократить нагрузку от вибрации в расчете на полное рабочее время. Предусмотрите дополнительные меры безопасности для защиты оператора от воздействия вибрации, например: техническое обслуживание электроинструмента и рабочих инструментов, меры по поддержанию рук в тепле, организация технологических процессов.

Заявление о соответствии

С полной ответственностью мы заявляем, что описанный в «Технические данные» продукт соответствует нижеследующим стандартам или нормативным документам: EN 61029, EN 60825-1 согласно положениям Директив 2004/108/EC, 2006/42/EC.

Техническая документация:
Robert Bosch GmbH, Dept. PT/ESC,
D-70745 Leinfelden-Echterdingen

Dr. Egbert Schneider Dr. Eckerhard Strötgen
Senior Vice President Head of Product
Engineering Certification

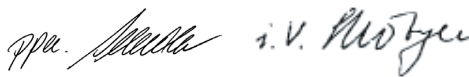

Robert Bosch GmbH, Power Tools Division
D-70745 Leinfelden-Echterdingen
Leinfelden, 13.01.2010

Сборка

- ▶ **Предотвращайте непреднамеренный запуск электроинструмента. Во время монтажа и всех других работ с электроинструментом штепсельная вилка должна быть отключена от сети питания.**

Комплект поставки

Перед первым использованием электроинструмента проверьте наличие всех указанных ниже компонентов:

- Панельная пила с предварительно установленным пильным диском
- Мешок для пыли **34**
- Струбцина **42**
- Штифтовой шестигранный ключ/крестообразная отвертка **26**

Указание: Проверьте электроинструмент на предмет возможных повреждений. Перед использованием электроинструмента следует тщательно проверить защитные устройства и компоненты с легкими повреждениями на предмет безупречной и соответствующей назначению функции. Проверьте безупречную функцию, свободный ход и исправность подвижных частей. Все части должны быть правильно установлены и выполнять все условия для обеспечения безупречной работы. Поврежденные защитные устройства и компоненты должны быть отремонтированы со знанием дела в признанной специализированной мастерской или заменены.

Стационарный или временный монтаж

- ▶ **Для обеспечения надежной работы электроинструмент должен быть до начала эксплуатации установлен на ровную и прочную рабочую поверхность (например, верстак).**

Монтаж на рабочей поверхности (см. рис. A1 – A2)

- Закрепите электроинструмент подходящими винтами на рабочей поверхности. Для этого служат отверстия **15**.

или

- закрепите электроинструмент обычными струбцинами за ножки на рабочей поверхности.

Монтаж на верстаке производства Bosch

Верстаки GTA производства Bosch обеспечивают устойчивое положение электроинструмента на любой поверхности благодаря регулируемым по высоте ножкам. Опоры верстака служат для поддержки длинных заготовок.

- ▶ **Прочтите все прилагаемые рабочему столу предупредительные указания и инструкции.** Несоблюдение предупреждающих указаний и инструкций может вызвать поражение электротоком, пожар и/или привести к тяжелым травмам.
- ▶ **Правильно установите рабочий стол перед монтажом электроинструмента.** Правильная сборка стола важна для предотвращения его поломки.
 - Монтируйте электроинструмент на верстаке в положении как для транспортировки.

Гибкий монтаж (не рекомендуется!) (см. рис. B)

Если в исключительных случаях невозможно установить электроинструмент на ровной и прочной рабочей поверхности, Вы можете временно установить его с предохранителем от опрокидывания.

- ▶ **Без предохранителя от опрокидывания электроинструмент стоит ненадежно и может опрокинуться, особенно при пилении с максимальным углом скоса.**
 - Вытяните скобу предохранителя от опрокидывания **33** вперед до упора.
 - Вывинтите или ввинтите предохранитель от опрокидывания **31** так, чтобы электроинструмент стоял ровно на рабочей поверхности. Зафиксируйте эту позицию контргайкой **32**.

Отсос пыли и стружки

Пыль некоторых материалов, как напр., красок с содержанием свинца, некоторых сортов древесины, минералов и металлов, может быть вредной для здоровья. Прикосновение к пыли и попадание пыли в дыхательные пути может вызвать аллергические реакции и/или заболевания дыхательных путей оператора или находящегося вблизи персонала. Определенные виды пыли, напр., дуба и бука, считаются канцерогенными, особенно совместно с присадками для обработки древесины (хромат, средство для защиты древесины). Материал с содержанием асбеста разрешается обрабатывать только специалистам.

- Обязательно отсасывайте стружку.
- Хорошо проветривайте рабочее место.
- Рекомендуется пользоваться респираторной маской с фильтром класса P2.

Соблюдайте действующие в Вашей стране предписания для обрабатываемых материалов.

- ▶ **Избегайте скопления пыли на рабочем месте.** Пыль может легко воспламениться.

Отсос пыли/стружки может быть невозможен из-за пыли, стружки, а также отколовшихся фрагментов заготовки.

- Выключите электроинструмент и вытащите штепсель из розетки.
- Подождите, пока пыльный диск не остановится полностью.
- Найдите причину заклинивания и устраните ее.

Собственная система пылеотсоса (см. рис. С)

Для простого сбора стружки применяйте поставляемый пылесборный мешок **34**.

- ▶ **Проверяйте и очищайте пылесборный мешок каждый раз после использования.**
- ▶ **Во избежание опасности возгорания снимайте пылесборный мешок при распиле алюминия.**

- Сожмите скобу на мешке для пыли **34** и наденьте мешок на патрубок для выброса стружки **22**. Скоба должна сесть в канавку на патрубке для выброса стружки.

Во время работы мешок для пыли не должен соприкасаться с подвижными частями инструмента.

Своевременно опорожняйте мешок для пыли.

Внешняя система пылеотсоса

Для отсасывания к патрубку для выброса опилок **22** можно присоединить всасывающий шланг пылесоса (Ø 36 мм).

- Соедините шланг пылесоса с патрубком для выброса стружки **22**.

Пылесос должен быть пригоден для обработкиваемого материала.

Применяйте специальный пылесос для отсасывания особо вредных для здоровья видов пыли – возбудителей рака или сухой пыли.

Замена рабочего инструмента (см. рис. D1–D4)

- ▶ **Перед любыми манипуляциями с электроинструментом вытаскивайте штепсель из розетки.**
- ▶ **При установке пыльного диска надевайте защитные перчатки.** Прикосновение к пыльному диску может привести к травме.

Применяйте только пыльные диски с максимальной допустимой скоростью выше скорости холостого хода Вашего электроинструмента.

Применяйте только пыльные диски с параметрами, указанными в этом руководстве по эксплуатации, которые испытаны по EN 847-1 и имеют соответствующее обозначение.

Используйте только пыльные диски, рекомендованные изготовителем электроинструмента и пригодные для обрабатываемого материала.

Демонтаж пильного диска

- Нажмите на рычаг фиксирования **35** и откиньте маятниковый защитный кожух **6** назад до упора.
- С помощью прилагающейся крестообразной отвертки **26** отпустите винт **36** настолько, чтобы можно было откинуть назад до упора также и крепление защитного кожуха.
- Поверните винт с внутренним шестигранником **38** прилагающимся шестигранным ключом **26** и одновременно нажмите на фиксатор шпинделя **37**, чтобы он вошел в зацепление.
- Нажмите на фиксатор шпинделя **37** и одновременно выверните винт **38** по часовой стрелке (левая резьба!).
- Снимите зажимной фланец **39**.
- Снимите пильный диск **40**.

Монтаж пильного диска

При необходимости очистите перед монтажом все монтируемые части.

- Насадите новый пильный диск на внутренний зажимной фланец **41**.
- ▶ **Следите за тем, чтобы направление резания зубьев (стрелка на пильном диске) совпадало с направлением стрелки на маятниковом защитном кожухе!**
- Наденьте зажимной фланец **39** и вкрутите винт **38**.
Нажмите фиксатор шпинделя **37**, чтобы он вошел в зацепление, и затяните винт против часовой стрелки.
- Закрепите маятниковый защитный кожух **6** (затяните винт **36**).
- Нажмите фиксирующий рычаг **35** и опустите маятниковый защитный кожух **6** вниз.

Работа с инструментом

- ▶ **Перед любыми манипуляциями с электроинструментом вытаскивайте штепсель из розетки.**

Транспортный предохранитель (см. рис. E)

Транспортный предохранитель **27** облегчает транспортировку электроинструмента к различным местам работы.

Снятие транспортного предохранителя (рабочее положение)

- Взявшись за ручку **5**, слегка опустите кронштейн рабочего инструмента вниз для снятия нагрузки с транспортного предохранителя **27**.
- Вытяните полностью транспортный предохранитель наружу **27**.
- Осторожно поднимите кронштейн рабочего инструмента.

Активирование транспортного предохранителя (транспортное положение)

- Отвинтите винт фиксирования **25**, если он затянут. Потяните кронштейн рабочего инструмента до упора вперед и затяните фиксирующий винт.
- Вывинтите ограничитель глубины **23** до конца наверх. (см. «Настройка ограничителя глубины», стр. 339)
- Для фиксирования пильного стола **8** завинтите ручку фиксирования **11**.
- Нажмите на рычаг фиксирования **35** и одновременно прижмите кронштейн рабочего инструмента за ручку **5** вниз.
- Переместите кронштейн рабочего инструмента вниз настолько, чтобы можно было полностью вжать транспортный предохранитель **27**.

Подготовка эксплуатации

Закрепление заготовки (см. рис. F)

Для обеспечения оптимальной безопасности труда всегда закрепляйте заготовку. Не обрабатывайте заготовки, размеры которых недостаточны для крепления.

- Крепко прижмите заготовку к упорной планке **18**.
- Вставьте прилагающиеся струбины **42** в предусмотренные для них отверстия **16**.
- Отпустите барашковый винт **43** и подгоните струбину под заготовку. Крепко затяните барашковый винт.
- Закрепите заготовку вращением винта струбины **44**.

Настройка угла распила

Для обеспечения точных резов следует после интенсивной работы проверить исходные настройки электроинструмента и при надобности подправить (см. «Основные настройки – контроль и коррекция», стр. 342).

- ▶ **До начала пиления всегда крепко затягивайте ручку фиксирования 11.** Иначе пильный диск может перекосяться в заготовке.

Настройка горизонтального угла распила (см. рис. G)

Горизонтальный угол распила можно регулировать в диапазоне от 50° (слева) до 58° (справа).

- Отпустите ручку фиксирования **11**, если она затянута.
- Потяните рычаг **12** и поверните стол пилы **8** настолько, чтобы указатель угла **13** показал нужный угол распила.
- Затяните ручку фиксирования **11**.

Для быстрой и точной установки часто используемых углов распила на столе пилы предусмотрены насечки **14**:

слева	справа
0°	
15°; 22,5°; 30°; 45°	15°; 22,5°; 30°; 45°

- Отпустите ручку фиксирования **11**, если она затянута.
- Оттяните рычаг **12** и поверните пильный стол **8** на нужную насечку влево или вправо.
- Отпустите рычаг. Рычаг должен войти в зацепление на насечке.

Настройка вертикального угла распила (см. рис. H)

Вертикальный угол распила можно регулировать в диапазоне от 0° до 45°.

- Отпустите зажимную ручку **21**.
- Взявшись за ручку **5**, поверните кронштейн рабочего инструмента до нужного угла наклона на указателе угла **20**.
- Придержите кронштейн рабочего инструмента в этом положении и затяните зажимную ручку **21**.

Для быстрой и точной установки угла 0° и 45° на корпусе предусмотрены конечные упоры.

- Взявшись за ручку **5**, поверните кронштейн рабочего инструмента до упора направо (0°) или до упора налево (45°).

Включение электроинструмента

- ▶ **Учитывайте напряжение сети! Напряжение источника тока должно соответствовать данным на заводской табличке электроинструмента. Электроинструменты на 230 В могут работать также и при напряжении 220 В.**

338 | Русский

Включение (см. рис. I)

- Для **включения** сдвиньте выключатель **4** в направлении ручки **5**.

Указание: По причинам безопасности выключатель **4** не может быть зафиксирован и при работе следует постоянно нажимать на него.

Только при нажатии на рычаг фиксирования **35** можно опустить кронштейн рабочего инструмента вниз.

- Поэтому для **пиления** Вы должны дополнительно к включению выключателя нажать на рычаг фиксирования **35**.

Выключение

- Для **выключения** отпустите выключатель **4**.

Указания по применению**Общие указания для пиления**

- ▶ **Независимо от пропила, сначала Вы должны исключить возможность прикосновения пильного диска к упорной планке, струбцинам или другим частям инструмента. Уберите возможные вспомогательные упоры или соответственным образом подгоните их.**

Защищайте пильные полотна от ударов и толчков. Не нажимайте сбоку на пильный диск.

Не обрабатывайте покоробленные заготовки. Заготовка должна всегда иметь прямую кромку для прикладывания к упорной планке.

Свободный конец длинных заготовок должен лежать на опоре. В целях дополнительного увеличения площади стола можно слева и справа от электроинструмента монтировать скобу-удлинитель **17** (принадлежности).

Освещение рабочего участка (см. рис. J)

Следите за достаточным освещением непосредственной зоны работы.

- Включите для этого лампу **45** выключателем **30**.

Разметка линии реза (см. рис. K)

Лазерный луч показывает Вам линию реза пильного диска. Благодаря этому Вы можете точно расположить распиливаемую заготовку, не открывая для этого маятниковый защитный кожух.

- Включите лазерный луч с помощью выключателя **29**.
- Выровняйте разметку на заготовке по правой кромке лазерной линии.

Указание: Перед пилением проверьте точность показываемой линии реза (см. «Юстирование лазера», стр. 342). При интенсивной эксплуатации настройка лазерного луча может сбиться.

Положение оператора (см. рис. L)

- ▶ **Не стойте перед электроинструментом в одну линию с пильным диском, стоять нужно всегда сбоку в смещенном по отношению к пильному диску положении.** Таким образом Вы можете защитить себя от возможного рикошета.
- Не подставляйте руки и пальцы под вращающийся пильный диск.
- Не скрещивайте руки перед кронштейном рабочего инструмента.

Допустимые размеры заготовки**Максимальные заготовки:**

Угол распила		Высота x ширина [мм]
по горизонтали	по вертикали	
90°	90°	60 x 270
45°	90°	60 x 190
90°	45°	42 x 270

Минимальные заготовки:

(= все заготовки, которые могут быть закреплены слева или справа от пильного диска с помощью прилагающейся струбицы **42**):

185 x 40 мм (длина x ширина)

Глубина резания, макс. (90°/90°): 60 мм

Смена плит-вкладышей (см. рис. М)

После продолжительного применения электроинструмента возможен износ красных плит-вкладышей **10**.

Заменяйте неисправные плиты-вкладыши.

- Приведите электроинструмент в рабочее положение.
- Выверните винты **48** крестообразной отверткой и удалите старые плиты-вкладыши.
- Вложите новые исправные плиты-вкладыши.
- Привинтите плиту-вкладыш винтами **48** как можно дальше справа так, чтобы по всей длине возможного тягового движения исключалось соприкосновение пильного диска с плитой-вкладышем.
- Аналогично повторите эти рабочие операции для новой левой плиты-вкладыша.

Пиление**Резание без тягового движения (торцевание) (см. рис. О)**

- Для резов без тягового движения (маленькие заготовки) отпустите фиксирующий винт **25**, если он затянут. Передвиньте кронштейн рабочего инструмента до упора в направлении упорной планки **18** и затяните фиксирующий винт **25**.
- Закрепите заготовку в соответствии с размерами.
- Установите желаемый угол.
- Включите электроинструмент.
- Нажмите на рычаг фиксирования **35** и одновременно прижмите кронштейн рабочего инструмента за ручку **5** вниз.
- Выполните рез с равномерной подачей.
- Выключите электроинструмент и подождите, пока пильный диск полностью не остановится.
- Осторожно поднимите кронштейн рабочего инструмента.

Резание с тяговым движением

- Для резов с помощью тягового устройства **1** (широкие заготовки) отпустите фиксирующий винт **25**, если он затянут.
- Закрепите заготовку в соответствии с размерами.
- Установите желаемый угол.
- Отведите кронштейн рабочего инструмента от упорной планки **18** так, чтобы пильный диск находился перед заготовкой.
- Включите электроинструмент.
- Нажмите на рычаг фиксирования **35** и одновременно прижмите кронштейн рабочего инструмента за ручку **5** вниз.
- Прижмите кронштейн рабочего инструмента в направлении упорной планки **18** и выполните рез с равномерной подачей.
- Выключите электроинструмент и подождите, пока пильный диск полностью не остановится.
- Осторожно поднимите кронштейн рабочего инструмента.

Настройка ограничителя глубины (выпиливание пазов) (см. рис. N)

Для выпиливания пазов необходимо переставить ограничитель глубины.

- Поверните рычаг **47** против часовой стрелки до упора (ок. 90°).
- Выкрутите ограничитель глубины **23** против часовой стрелки до конца наверх.
- Поверните кронштейн рабочего инструмента за ручку **5** в нужное положение.
- Крутите ограничитель глубины по часовой стрелке до тех пор, пока конец винта не коснется рычага **47**.
- Осторожно поднимите кронштейн рабочего инструмента.
- Для возвращения к полной глубине пропила поверните рычаг **47** опять до упора по часовой стрелке назад.

Специальные заготовки

Для обработки изогнутых или круглых заготовок Вы должны зафиксировать их с целью предотвращения скольжения. На линии реза не допускается возникновение зазора между заготовкой, упорной рейкой и столом.

При необходимости следует изготовить специальный крепеж.

Обработка профильных реек (плинтусов и потолочных планок)

Профильные рейки Вы можете обрабатывать двумя различными способами.



- приставив их к упорной планке,
- плоско положив на стол пилы.

Далее Вы можете, в зависимости от ширины профильной рейки, выполнятьрезы с тяговым движением и без тягового движения.

Настроенный угол распила нужно всегда сначала проверить на отходах.

Плинтусы

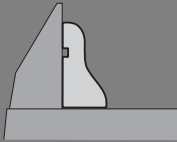
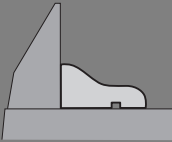

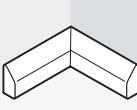
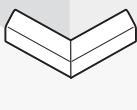
Следующая таблица содержит указания для обработки плинтусов.

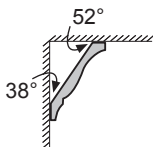
Настройки		приставив в высоту к упорной планке		плоско положив на стол пилы		
						
Вертикальный угол распила		0°		45°		
Плинтус		левая сторона	правая сторона	левая сторона	правая сторона	
	Внутренняя кромка	Горизонтальный угол распила	45° слева	45° справа	0°	0°
	Позиционирование заготовки	Нижняя кромка на столе пилы	Нижняя кромка на столе пилы	Верхняя кромка на упорной планке	Нижняя кромка на упорной планке	
	Готовая заготовка лежит слева от пропила	... справа от пропила	... слева от пропила	... слева от пропила	
	Наружная кромка	Горизонтальный угол распила	45° справа	45° слева	0°	0°
	Позиционирование заготовки	Нижняя кромка на столе пилы	Нижняя кромка на столе пилы	Нижняя кромка на упорной планке	Верхняя кромка на упорной планке	
	Готовая заготовка лежит справа от пропила	... слева от пропила	... справа от пропила	... справа от пропила	

Потолочные планки (по стандарту США)

Если Вы хотите обрабатывать потолочные рейки, плоско положив их на стол пилы, Вам нужно установить стандартный угол распила 31,6° (горизонтальный) или 33,9° (вертикальный).

Следующая таблица содержит указания для обработки потолочных реек.

Настройки		приставив в высоту к упорной планке	 52°	плоско положена на стол пилы	
Вертикальный угол распила			0°		33,9°
Потолочные рейки		левая сторона	правая сторона	левая сторона	правая сторона
Внутренняя кромка	Горизонтальный угол распила	45° справа	45° слева	31,6° справа	31,6° слева
	Позиционирование заготовки	Нижняя кромка на упорной планке	Нижняя кромка на упорной планке	Верхняя кромка на упорной планке	Нижняя кромка на упорной планке
	Готовая заготовка лежит справа от пропила	... слева от пропила	... слева от пропила	... слева от пропила
Наружная кромка	Горизонтальный угол распила	45° слева	45° справа	31,6° слева	31,6° справа
	Позиционирование заготовки	Нижняя кромка на упорной планке	Нижняя кромка на упорной планке	Нижняя кромка на упорной планке	Верхняя кромка на упорной планке
	Готовая заготовка лежит справа от пропила	... слева от пропила	... справа от пропила	... справа от пропила

Основные настройки – контроль и коррекция

► Перед любыми манипуляциями с электроинструментом вытаскивайте штепсель из розетки.

Для обеспечения точного распила после интенсивной работы нужно проверить исходные настройки электроинструмента и при необходимости подправить.

Для этого у Вас должен быть опыт и специальный инструмент.

Сервисная мастерская Bosch выполняет такую работу быстро и надежно.

Юстирование лазера

- Приведите электроинструмент в рабочее положение.
- Поверните стол **8** на насечку **14** для угла 0° . Рычаг **12** должен войти в зацепление на насечке.

Контроль: (см. рис. P1)

- Нанесите на заготовку прямую линию реза.
- Нажмите на рычаг фиксирования **35** и одновременно прижмите кронштейн рабочего инструмента за ручку **5** вниз.
- Выровняйте заготовку так, чтобы зубья пильного диска находились в одну линию с линией реза.
- Держите заготовку в этом положении и медленно поднимите кронштейн рабочего инструмента вверх.
- Закрепите заготовку.
- Включите лазерный луч выключателем **29**.

Лазерный луч должен совпадать по всей длине с линией реза на заготовке, также и при перемещении кронштейна рабочего инструмента вниз.

Установка параллельности: (см. рис. P2)

- Откройте резиновый колпачок **49**.
- Вращайте установочный винт **50** подходящей отверткой до тех пор, пока лазерный луч не будет по всей длине находиться параллельно линии реза.

Настройка ровности (см. рис. P3)

- Вращайте установочный винт **51** прилагающейся крестообразной отверткой до тех пор, пока параллельный лазерный луч не будет по всей длине совпадать с линией реза на заготовке.

Вращение против часовой стрелки перемещает лазерный луч слева направо, а вращение по часовой стрелке перемещает лазерный луч справа налево.

Настройка бокового отклонения при перемещении кронштейна рабочего инструмента (см. рис. P4)

- Вывинтите три винта **52** защитного колпачка лазера **53** с помощью прилагающейся крестообразной отвертки.
- Откиньте маятниковый защитный кожух **6** до конца назад и снимите защитный колпачок лазера.
- С помощью прилагающейся крестообразной отвертки вращайте установочный винт **54** по часовой стрелке, если при опускании кронштейна рабочего инструмента лазерный луч смещается налево. Вращайте установочный винт **54** против часовой стрелки, если лазерный луч смещается направо.
- После настройки снова проверьте, насколько лазерный луч совпадает с линией реза. При необходимости еще раз выровняйте лазерный луч с помощью установочного винта **51**.
- Закрепите защитный колпачок лазера **53**.

Выверка указателя угла распила (горизонтального) (см. рис. Q)

- Приведите электроинструмент в рабочее положение.
- Поверните стол **8** на насечку **14** для угла 0° . Рычаг **12** должен войти в зацепление на насечке.

Контроль:

Указатель угла **13** должен находиться в одну линию с насечкой 0° на шкале **9**.

Настройка:

- Отвинтите винт **55** прилагающейся крестообразной отверткой и установите указатель угла на метку 0° .
- Крепко затяните винт.

Выверка указателя угла наклона (см. рис. R)

- Приведите электроинструмент в рабочее положение.
- Поверните стол **8** на насечку **14** для угла 0° . Рычаг **12** должен войти в зацепление на насечке.

Контроль:

Указатель угла **20** должен находиться в одну линию с насечкой 0° на шкале **19**.

Настройка:

- Отвинтите винт **56** прилагающейся крестообразной отверткой и установите указатель угла на метку 0° .
- Затем для уверенности проверьте выполненную настройку также и для насечки 45° .
- Крепко затяните винт.

Настройка упорной планки

- Приведите электроинструмент в рабочее положение.
- Поверните стол **8** на насечку **14** для угла 0° . Рычаг **12** должен войти в зацепление на насечке.

Контроль: (см. рис. S1)

- Установите угловой калибр на 90° и положите его между упорной планкой **18** и пильным диском **40** на пильный стол **8**.

Плечо угольника должно быть по всей длине в одну линию с упорной планкой.

Настройка: (см. рис. S2)

- Отпустите все винты с внутренним шестигранником **24** прилагающимся штифтовым шестигранным ключом **26**.
- Поверните упорную планку **18** так, чтобы угловой калибр находился вровень по всей длине.
- Крепко затяните винты.

Настройка угла наклона в 0°

- Приведите электроинструмент в рабочее положение.
- Поверните стол **8** на насечку **14** для угла 0° . Рычаг **12** должен войти в зацепление на насечке.

Контроль: (см. рис. T1)

- Установите угловой калибр на 90° и поставьте его на пильный стол **8**.

Плечо углового калибра должно по всей длине располагаться в одну линию с пильным диском **40**.

Настройка: (см. рис. T2)

- С помощью ключа (3 мм) поворачивайте винт с внутренним шестигранником **57** до тех пор, пока плечо углового калибра не встанет по всей длине в одну линию с пильным диском.

Если после настройки указатель угла **20** не располагается в одну линию с насечкой 0° на шкале **19**, то его нужно соответственным образом выровнять (см. «Выверка указателя угла наклона», стр. 343).

Настройка стандартного угла распила 45° (вертикального)

- Приведите электроинструмент в рабочее положение.
- Поверните стол **8** на насечку **14** для угла 0° . Рычаг **12** должен войти в зацепление на насечке.
- Отпустите зажимную ручку **21** и поверните кронштейн рабочего инструмента за ручку **5** до упора налево (45°).

Контроль: (см. рис. U1)

- Установите угловой калибр на 45° и поставьте его на пильный стол **8**.

Плечо углового калибра должно по всей длине располагаться в одну линию с пильным диском **40**.

Настройка: (см. рис. U2)

- Вверните или выверните винт с внутренним шестигранником **58** ключом (3 мм) настолько, чтобы сторона угольника прилежала к пильному диску по всей длине.

Если после настройки указатель угла **20** не стоит в одну линию с отметкой 45° на шкале **19**, то сначала нужно еще раз проверить настройку для угла распила 0° и указателя угла. Затем повторите настройку угла распила в 45°.

Транспортировка (см. рис. V)

Перед транспортировкой электроинструмента выполните следующее:

- Отпустите винт фиксирования **25**, если он затянут. Потяните кронштейн рабочего инструмента до упора вперед и затяните фиксирующий винт.
 - Выкрутите ограничитель глубины **23** до конца вверх или поверните рычаг **47** по часовой стрелке до упора назад.
 - Приведите электроинструмент в рабочее положение.
 - Снимите с электроинструмента все принадлежности, которые не закрепляются прочно на машине. Переносите пильные диски, которыми Вы не пользуетесь, по возможности в закрытых емкостях.
 - Переносите электроинструмент за ручки для переноски **2** или углубления для захвата **59**, расположенными по бокам стола пилы.
- ▶ **Переносите электроинструмент всегда вдвоем, чтобы не повредить себе спину.**
 - ▶ **Переносите электроинструмента, взявшись за транспортировочные приспособления, никогда не используйте для этих целей защитные устройства.**

Техобслуживание и сервис**Техобслуживание и очистка**

- ▶ **Перед любыми манипуляциями с электроинструментом вытаскивайте штепсель из розетки.**

Если электроинструмент, несмотря на тщательные методы изготовления и испытания, выйдет из строя, то ремонт следует производить силами авторизованной сервисной мастерской для электроинструментов фирмы Bosch.

Пожалуйста, во всех запросах и заказах запчастей обязательно указывайте 10-значный товарный номер по заводской табличке электроинструмента.

Очистка

Для обеспечения качественной и безопасной работы содержите электроинструмент и вентиляционные прорези в чистоте.

Маятниковый защитный кожух должен всегда свободно двигаться и самостоятельно закрываться. Поэтому всегда держите в чистоте участок вокруг маятниково защитного кожуха.

После каждой рабочей операции удаляйте пыль и стружку струей сжатого воздуха или кисточкой.

Регулярно очищайте ролик скольжения **7**, лампу и лазер (**45, 46**).

Принадлежности

Мешок для пыли	2 605 411 222
Струбцина	2 608 040 205
Скоба-удлинитель	2 607 001 978
Плиты-вкладыши	2 607 001 966
Пильные диски для древесины и плиточных материалов, панелей и реек	
Пильный диск 216 x 30 мм, 48 зубьев	2 608 640 641

Сервисное обслуживание и консультация покупателей

Сервисный отдел ответит на все Ваши вопросы по ремонту и обслуживанию Вашего продукта, а также по запчастям. Монтажные чертежи и информацию по запчастям Вы найдете также по адресу:

www.bosch-pt.com

Коллектив консультантов Bosch охотно поможет Вам в вопросах покупки, применения и настройки продуктов и принадлежностей.

Для региона: Россия, Беларусь, Казахстан

Гарантийное обслуживание и ремонт электроинструмента, с соблюдением требований и норм изготовителя производятся на территории всех стран только в фирменных или авторизованных сервисных центрах «Роберт Бош».

ПРЕДУПРЕЖДЕНИЕ! Использование контрафактной продукции опасно в эксплуатации, может привести к ущербу для Вашего здоровья. Изготовление и распространение контрафактной продукции преследуется по Закону в административном и уголовном порядке.

Россия

ООО «Роберт Бош»
Сервисный центр по обслуживанию электроинструмента
ул. Академика Королева, стр. 13/5
129515, Москва

Россия

Тел.: +7 (800) 100 800 7

E-Mail: pt-service@ru.bosch.com

Полную информацию о расположении сервисных центров Вы можете получить на официальном сайте www.bosch-pt.ru либо по телефону справочно-сервисной службы Bosch 8-800-100-8007 (звонок бесплатный).

Беларусь

ИП «Роберт Бош» ООО
Сервисный центр по обслуживанию электроинструмента
ул. Тимирязева, 65А-020
220035, г. Минск
Беларусь
Тел.: +375 (17) 254 78 71
Тел.: +375 (17) 254 79 15/16
Факс: +375 (17) 254 78 75
E-Mail: pt-service@by.bosch.com
Официальный сайт: www.bosch-pt.by

Казахстан

ТОО «Роберт Бош»
Сервисный центр по обслуживанию электроинструмента
ул. Сейфуллина 51
050037 г. Алматы
Казахстан
Тел.: +7 (727) 232 37 07
Факс: +7 (727) 251 13 36
E-Mail: pt-service@kz.bosch.com
Официальный сайт: www.bosch-pt.kz

Утилизация

Отслужившие свой срок электроинструменты, принадлежности и упаковку следует сдавать на экологически чистую рекуперацию отходов.

Не выбрасывайте электроинструменты в бытовой мусор!

Только для стран-членов ЕС:



Согласно Европейской Директиве 2002/96/ЕС о старых электрических и электронных инструментах и приборах и адекватному предписанию национального права, от-

служившие свой срок электроинструменты должны отдельно собираться и сдаваться на экологически чистую утилизацию.

Возможны изменения.



ME77

Вказівки з техніки безпеки

Загальні застереження для електроприладів

⚠ УВАГА Для захисту від ураження електричним струмом, травм та пожежі під час роботи з електроінструментами треба зважати на принципові правила з техніки безпеки.

Перед експлуатацією електроінструменту прочитайте всі вказівки з техніки безпеки і добре збережіть їх.

Під поняттям «електроінструмент», що використовується у вказівках з техніки безпеки, мається на увазі електроінструмент, що працює від мережі (із шнуром живлення) або від акумуляторної батареї (без шнура живлення).

1) Безпека на робочому місці

а) Тримайте своє робоче місце в чистоті і забезпечте добре освітлення робочого місця. Безлад або погане освітлення на робочому місці можуть призвести до нещасних випадків.

б) Не працюйте з електроприладом у середовищі, де існує небезпека вибуху внаслідок присутності горючих рідин, газів або пилу. Електроприлади можуть породжувати іскри, від яких може займатися пил або пари.

в) Під час праці з електроприладом не підпускайте до робочого місця дітей та інших людей. Ви можете втратити контроль над приладом, якщо Ваша увага буде відвернута.

2) Електрична безпека

а) Штепсель електроприладу повинен підходити до розетки. Не дозволяється міняти щось в штепселі. Для роботи з електроприладами, що мають захисне заземлення, не використовуйте адаптери. Використання оригінального штепселя та належної розетки зменшує ризик ураження електричним струмом.

б) Уникайте контакту частин тіла із заземленими поверхнями, як напр., трубами, батареями опалення, плитами та холодильниками. Коли Ваше тіло заземлене, існує збільшена небезпека ураження електричним струмом.

в) Захищайте прилад від дощу і вологи. Попадання води в електроприлад збільшує ризик ураження електричним струмом.

г) Не використовуйте кабель для перенесення електроприладу, підвішування або витягування штепселя з розетки. Захищайте кабель від тепла, олії, гострих країв та деталей приладу, що рухаються. Пошкоджений або закручений кабель збільшує ризик ураження електричним струмом.

д) Для зовнішніх робіт обов'язково використовуйте лише такий подовжувач, що придатний для зовнішніх робіт. Використання подовжувача, що розрахований на зовнішні роботи, зменшує ризик ураження електричним струмом.

е) Якщо не можна запобігти використанню електроприладу у вологому середовищі, використовуйте пристрій захисного вимкнення. Використання пристрою захисного вимкнення зменшує ризик ураження електричним струмом.

3) Безпека людей

а) Будьте уважними, слідкуйте за тим, що Ви робите, та розсудливо поведіться під час роботи з електроприладом. Не користуйтеся електроприладом, якщо Ви стомлені або знаходитесь під дією наркотиків, спиртних напоїв або ліків. Мить неувважності при користуванні електроприладом може призвести до серйозних травм.

- б) Вдягайте особисте захисне спорядження та обов'язково вдягайте захисні окуляри.** Вдягання особистого захисного спорядження, як напр., – в залежності від виду робіт – захисної маски, спецвзуття, що не ковзається, каски та навушників, зменшує ризик травм.
- в) Уникайте випадкового вмикання. Перш ніж увімкнути електроприлад в електромережу або під'єднати акумуляторну батарею, брати його в руки або переносити, впевніться в тому, що електроприлад вимкнений.** Тримання пальця на вимикачі під час перенесення електроприладу або підключення в розетку увімкненого приладу може призвести до травм.
- г) Перед тим, як вмикати електроприлад, приберіть налагоджувальні інструменти та гайковий ключ.** Перебування налагоджувального інструмента або ключа в частині приладу, що обертається, може призвести до травм.
- д) Уникайте неприродного положення тіла. Зберігайте стійке положення та завжди зберігайте рівновагу.** Це дозволить Вам краще зберігати контроль над електроприладом у несподіваних ситуаціях.
- е) Вдягайте придатний одяг. Не вдягайте просторий одяг та прикраси. Не підставляйте волосся, одяг та рукавиці до деталей приладу, що рухаються.** Просторий одяг, довге волосся та прикраси можуть потрапити в деталі, що рухаються.
- ж) Якщо існує можливість монтувати пиловідсмоктувальні або пилоуловлюючі пристрої, переконайтеся, щоб вони були добре під'єднані та правильно використовувалися.** Використання пиловідсмоктувального пристрою може зменшити небезпеки, зумовлені пилом.
- 4) Правильне поводження та користування електроприладами**
- а) Не перевантажуйте прилад. Використовуйте такий прилад, що спеціально призначений для відповідної роботи.** З придатним приладом Ви з меншим ризиком отримаєте кращі результати роботи, якщо будете працювати в зазначеному діапазоні потужності.
- б) Не користуйтеся електроприладом з пошкодженим вимикачем.** Електроприлад, який не можна увімкнути або вимкнути, є небезпечним і його треба відремонтувати.
- в) Перед тим, як регулювати що-небудь на приладі, міняти приладдя або ховати прилад, витягніть штепсель із розетки та/або витягніть акумуляторну батарею.** Ці попереджувальні заходи з техніки безпеки зменшують ризик випадкового запуску приладу.
- г) Ховайте електроприлади, якими Ви саме не користуєтесь, від дітей. Не дозволяйте користуватися електроприладом особам, що не знайомі з його роботою або не читали ці вказівки.** У разі застосування недосвідченими особами прилади несуть в собі небезпеку.
- д) Старанно доглядайте за електроприладом. Перевіряйте, щоб рухомі деталі приладу бездоганно працювали та не заїдали, не були пошкодженими або настільки пошкодженими, щоб це могло вплинути на функціонування електроприладу. Пошкоджені деталі треба відремонтувати, перш ніж користуватися ними знов.** Велика кількість нещасних випадків спричиняється поганим доглядом за електроприладами.
- е) Тримайте різальні інструменти нагостреними та в чистоті.** Старанно доглянуті різальні інструменти з гострим різальним краєм менше застряють та легші в експлуатації.

ж) Використовуйте електроприлад, приладдя до нього, робочі інструменти т.і. відповідно до цих вказівок. Беріть до уваги при цьому умови роботи та специфіку виконуваної роботи. Використання електроприладів для робіт, для яких вони не передбачені, може призвести до небезпечних ситуацій.

5) Сервіс

а) Віддавайте свій прилад на ремонт лише кваліфікованим фахівцям та лише з використанням оригінальних запчастин. Це забезпечить безпечність приладу на довгий час.

Вказівки з техніки безпеки для панельних пилок

- ▶ Електроприлад постачається з попереджувальною табличкою на німецькій мові (на зображенні електроприладу на сторінці з малюнком вона позначена номером 28). Перед першим запуском в експлуатацію заклейте німецький текст попереджувальної таблички наклейкою на мові Вашої країни, що входить у комплект постачання.



- ▶ Ні в якому разі не знімайте за приладу і не закривайте попереджувальні таблички.
- ▶ Ніколи не ставайте на електроприлад. Якщо електроприлад перевернеться або Ви ненавмисно доторкнетесь торкнетесь пиляльного диска, можливі серйозні травми.
- ▶ Впевніться у тому, що захисна кришка працює належним чином і вільно рухається. Ніколи не затискайте міцно захисну кришку у відкритому стані.

- ▶ Ніколи не збирайте залишки розпилу, стружки тощо в зоні пиляння при працюючому електроінструменті.

Спочатку приведіть кронштейн робочого інструмента в стан спокою і лише потім вимикайте електроінструмент.

- ▶ Підводьте пиляльний диск до оброблюваної заготовки лише в увімкненому стані. В протилежному разі, якщо пиляльний диск заклинить в оброблюваній деталі, він може сіпнутися.
- ▶ Рукоятки завжди мають бути сухими і не забрудненими олією або мастилом. Жирні рукоятки вислизують з рук і призводять до втрати контролю над приладом.
- ▶ Користуйтеся електроприладом лише тоді, якщо на робочій площі, крім оброблюваної деталі, немає налагоджувальних інструментів, стружки тощо. Невеликі шматки деревини і інші предмети, яких може торкнутися пиляльний диск, що обертається, можуть на великій швидкості відскочити у Вашому напрямку.
- ▶ Прибирайте тирсу та рештки матеріалу з підлоги. Інакше Ви можете посковзнутися або перечепитися.
- ▶ Завжди добре затискуйте оброблюваний матеріал. Не обробляйте заготовки, які неможливо затиснути через їх малі розміри. Інакше відстань від руки до пиляльного диска, що обертається, буде занадто малою.
- ▶ Застосовуйте електроприлад лише для обробки таких матеріалів, що вказані в розділі про призначення приладу. Інакше можливе перевантаження електроприладу.
- ▶ У разі заклинення пиляльного диска вимкніть електроприлад і притримайте заготовку, поки пиляльний диск не зупиниться. Для уникнення рикошету приводьте заготовку в рух лише після зупинки пиляльного диску. Усуньте причину заклинення пиляльного диска, перш ніж знову вмикати електроприлад.

- ▶ **Не використовуйте пиляльні диски, що затупилися, погнулися, мають тріщини або пошкодження.** Пиляльні диски з тупими або неправильно спрямованими зубами, зважаючи на дуже вузький проміжок, призводять до завеликого тертя, заклинення пиляльного диска і смикання.
- ▶ **Завжди використовуйте лише пиляльні диски правильного розміру і з придатним посадочним отвором (напр., у формі зірки або круглої форми).** Пиляльні диски, що не підходять до монтажних деталей пилики, обертаються нерівно і призводять до втрати контролю.
- ▶ **Не використовуйте пиляльні диски з високолегованої швидкорізальної сталі.** Такі диски можуть швидко ламатися.
- ▶ **Після роботи не торкайтеся пиляльного диска, доки він не охолоне.** Пиляльний диск під час роботи дуже нагрівається.
- ▶ **Ні в якому разі не вмикайте електроприлад без вставного щитка. У разі пошкодження замініть щиток.** Без бездоганного вставного щитка можна поранитися об пиляльний диск.
- ▶ **Регулярно перевіряйте шнур та віддайте його в ремонт в авторизовану сервісну майстерню електроприладів Bosch. Мінняйте пошкоджені подовжувачі.** Лише за таких умов Ваш електроприлад і надалі буде залишатися безпечним.
- ▶ **Надійно зберігайте електроприлад, якщо Ви не користуєтеся ним. Місце для зберігання повинно бути сухим та закриватися на ключ.** Це запобігає пошкодженню електроприладу під час зберігання або внаслідок використання недосвідченими особами.
- ▶ **Не направляйте лазерний промінь на людей або тварин, і самі не дивіться на лазерний промінь.** Цей електроприлад створює лазерне випромінювання класу 2 відповідно до норми EN 60825-1. Цим випромінюванням можна ненавмисне засліпити інших людей.
- ▶ **Не замінійте вбудований лазер на лазер іншого типу.** Якщо лазер не придатний для цього електроінструменту, він може створювати небезпеку для людей.
- ▶ **Закріплюйте оброблюваний матеріал.** За допомогою затискного пристрою або лещат оброблюваний матеріал фіксується надійніше ніж при триманні його в руці.
- ▶ **Ніколи не відходьте від робочого інструменту, поки він повністю не зупиниться.** Робочий інструмент, що ще рухається по інерції, може спричинити тілесні ушкодження.
- ▶ **Не користуйтеся електроприладом з пошкодженим електрокабелем. Якщо під час роботи електрокабель буде пошкоджено, не торкайтеся пошкодженого електрокабеля і витягніть штепсель з розетки.** Пошкоджений електрошнур збільшує небезпеку ураження електричним струмом.

СИМВОЛИ

Нижчеподані символи можуть знадобитися Вам при користуванні Вашим електроприладом. Будь ласка, запам'ятайте ці символи та їх значення. Правильне розуміння символів допоможе Вам правильно та небезпечно користуватися електроприладом.

Символ	Значення
	▶ Лазерне випромінювання Не дивіться на промінь Лазер класу 2
	▶ Вдягайте захисні окуляри!
	▶ Вдягайте навушники. Шум може пошкодити слух.
	▶ Вдягайте пилозахисну маску.
	▶ Не підставляйте руки в зону розпилювання при працюючому електроінструменті. Доторкання до пиляльного диска несе в собі небезпеку поранення.
	▶ Небезпечна зона! За можливість не підставляйте в неї руки та пальці.
	Зважайте на розміри пиляльного диска. Діаметр отвору повинен пасувати до шпинделя без проміжку. Не використовуйте перехідники або адаптери.
	Лише для країн ЄС: Не викидайте електроприлади в побутове сміття! Відповідно до європейської директиви 2002/96/ЕС про відпрацьовані електро- і електронні прилади і її перетворення в національному законодавстві електроприлади, що вийшли з вживання, повинні здаватися окремо і утилізуватися екологічно чистим способом.

Опис продукту і послуг



Прочитайте всі застереження і вказівки. Недотримання застережень і вказівок може призвести до ураження електричним струмом, пожежі та/або серйозних травм.

Призначення приладу

Електроприлад призначений для використання на опорі для здійснення в деревині, деревностружкових і деревноволокнистих плитах прямих поздовжніх та поперечних пропилів. Можливі горизонтальні кути розпилювання від -50° до $+58^\circ$ і вертикальні кути розпилювання від 0° до 45° .

При використанні відповідних пиляльних дисків можливе розпилювання алюмінію та легких металів.

Зображені компоненти

Нумерація зображених компонентів посилається на зображення електроприладу на сторінках з малюнками.

- 1 Натяжний пристрій
- 2 Транспортна рукоятка
- 3 Захисний кожух
- 4 Вимикач
- 5 Рукоятка
- 6 Маятниковий захисний кожух
- 7 Ковзний ролик
- 8 Стіл
- 9 Шкала для настроювання кута розпилювання (горизонтального)
- 10 Вставний щиток
- 11 Ручка фіксації для вільного настроювання кута розпилювання (горизонтального)
- 12 Важіль для попереднього настроювання кута розпилювання (горизонтального)
- 13 Індикатор кута (горизонтального)
- 14 Насічки для стандартних кутів розпилювання
- 15 Монтажні отвори
- 16 Отвори під струбцину
- 17 Подовжувальна дужка*
- 18 Упорна шина
- 19 Шкала кутів розпилювання (вертикальних)
- 20 Індикатор кута (вертикального)
- 21 Затискна рукоятка для вільного встановлення кута розпилювання (вертикального)
- 22 Викидач тирси
- 23 Обмежувач глибини
- 24 Гвинти з внутрішнім шестигранником (6 мм) до упорної планки
- 25 Фіксуючий гвинт підтягувального пристрою
- 26 Ключ-шестигранник (6 мм)/хрестоподібна викрутка
- 27 Транспортний фіксатор
- 28 Попереджувальна табличка для роботи з лазером
- 29 Вимикач для позначення лінії розпилювання («Laser»)
- 30 Вимикач освітлення («Light»)
- 31 Захист від перекидання
- 32 Контргайка захисту від перекидання
- 33 Скоба захисту від перекидання
- 34 Мішок для пилу
- 35 Фіксаторний важіль
- 36 Гвинт з хрестоподібним шліцом (для кріплення маятникової кришки)
- 37 Фіксатор шпинделя
- 38 Гвинт з внутрішнім шестигранником (6 мм) для кріплення пиляльного диска
- 39 Затискний фланець
- 40 Пиляльний диск
- 41 Внутрішній затискний фланець

352 | Українська

- 42 Струбцина
- 43 Гвинт-баранчик
- 44 Стрижень з різьбою
- 45 Лампа
- 46 Лазер
- 47 Важіль обмежувача глибини розпилювання
- 48 Гвинти до вставного щитка
- 49 Гумовий ковпачок
- 50 Регулювальний гвинт положення лазера (паралельність)
- 51 Регулювальний гвинт положення лазера (збігання)
- 52 Гвинти до захисного ковпачка лазера
- 53 Захисний ковпачок лазера
- 54 Регулювальний гвинт положення лазера (бічне відхилення)
- 55 Гвинт індикатора кута (горизонтального)
- 56 Гвинт індикатора кута (вертикального)
- 57 Гвинт з внутрішнім шестигранником (3 мм) для стандартного кута розпилювання 0° (вертикального)
- 58 Гвинт з внутрішнім шестигранником (3 мм) для стандартного кута розпилювання 45° (вертикального)
- 59 Заглибини для рук

***Зображене або описане приладдя не входить в стандартний обсяг поставки. Повний асортимент приладдя Ви знайдете в нашій програмі приладдя.**

Технічні дані

Панельна пила		GCM 8 S Professional
Товарний номер		3 601 L16 0..
Ном. споживана потужність	Вт	1400
Кількість обертів на холостому ході	хвил. ⁻¹	5000
Тип лазера	нм мВт	650 < 1
Клас лазера		2
Вага відповідно до EPTA-Procedure 01/2003	кг	15
Клас захисту		□/II

Допустимі розміри заготовки (максимум/мінімум) див. стор. 358.

Процеси вмикання спричиняють короточасні падіння напруги. За несприятливих умов у мережі це може впливати на інші прилади. При повному опорі в мережі менш за 0,24 Ом перешкоди не очікуються.

Параметри зазначені для номінальної напруги [U] 230 В. При інших значеннях напруги, а також у специфічному для країни виконанні можливі інші параметри.

Будь ласка, зважайте на товарний номер, зазначений на заводській табличці Вашого електроприладу. Торговельна назва деяких приладів може розрізнятися.

Розміри придатних пиляльних дисків

Діаметр пиляльного диска	мм	210–216
Товщина центрального диска	мм	1,5–2,8
Діаметр отвору	мм	30

Інформація щодо шуму і вібрації

Рівень шумів визначений відповідно до європейської норми EN 61029.

Оцінений як A рівень звукового тиску від приладу, як правило, становить: звукове навантаження 98 дБ(А); звукова потужність 111 дБ(А). Похибка K=3 дБ.

Вдягайте навушники!

Загальна вібрація (векторна сума трьох напрямків), визначена відповідно до EN 61029: вібрація $a_h < 2,5 \text{ м/с}^2$, похибка K = $1,5 \text{ м/с}^2$.

Зазначений в цих вказівках рівень вібрації вимірювався за процедурою, визначеною в EN 61029; нею можна користуватися для порівняння приладів. Він придатний також і для попередньої оцінки вібраційного навантаження.

Зазначений рівень вібрації стосується головних робіт, для яких застосовується електроприлад. Однак при застосуванні електроприладу для інших робіт, роботі з іншими робочими інструментами або при недостатньому технічному обслуговуванні рівень вібрації може бути іншим. В результаті вібраційне навантаження протягом всього інтервалу використання приладу може значно зростати.

Для точної оцінки вібраційного навантаження треба враховувати також і інтервали часу, коли прилад вимкнтий або, хоч і увімкнтий, але саме не в роботі. Це може значно зменшити вібраційне навантаження протягом всього інтервалу використання приладу.

Визначте додаткові заходи безпеки для захисту від вібрації працюючого з приладом, як напр.: технічне обслуговування електроприладу і робочих інструментів, нагрівання рук, організація робочих процесів.

Заява про відповідність

Ми заявляємо під нашу виключну відповідальність, що описаний в «Технічні дані» продукт відповідає таким нормам або нормативним документам: EN 61029, EN 60825-1 у відповідності до положень директив 2004/108/EG, 2006/42/EG.

Технічні документи в:

Robert Bosch GmbH, Dept. PT/ESC,
D-70745 Leinfelden-Echterdingen

Dr. Egbert Schneider
Senior Vice President
Engineering

Dr. Eckerhard Strötgen
Head of Product
Certification

Dr. Egbert Schneider *Dr. Eckerhard Strötgen*

Robert Bosch GmbH, Power Tools Division
D-70745 Leinfelden-Echterdingen
Leinfelden, 13.01.2010

Монтаж

► **Уникайте ненавмисного запуску електроприладу. Під час монтажних та інших робіт з електроприладом штепсель не повинен знаходитися в розетці.**

Обсяг поставки

Перед початком роботи з електроприладом перевірте наявність всіх нижчезказаних деталей:

- панельна пила з монтованим пиляльним диском
- пилозбірний мішечок **34**
- струбцина **42**
- ключ-шестигранник/хрестоподібна викрутка **26**

Вказівка: Перевірте електроприлад на предмет можливих пошкоджень. Перед продовженням експлуатації електроприладу ретельно перевірте захисні пристрої та злегка пошкоджені деталі на предмет бездоганної роботи і відповідності їх призначенню. Перевірте, чи бездоганно працюють рухомі деталі, чи не застряють вони і чи немає пошкоджених деталей. Для забезпечення бездоганної роботи всі деталі мають бути правильно монтованими і відповідати всім вимогам. Пошкоджені захисні пристрої і деталі треба належним чином відремонтувати або поміняти у зареєстрованій спеціалізованій майстерні.

Стационарний або гнучкий монтаж

- ▶ **Щоб забезпечити безпечні умови для орудування, перед експлуатацією електроприлад треба монтувати на рівній та стабільній поверхні (напр., на верстаку).**

Монтаж на робочій поверхні (див. мал. А1 – А2)

- За допомогою придатних гвинтів закріпіть електроприлад на робочій поверхні. Для цього передбачені отвори **15**.

або

- За допомогою звичайної струбцини закріпіть електроприлад ніжками до робочої поверхні.

Монтаж на верстаку виробництва Bosch

Верстаки GTA виробництва Bosch забезпечують стійке положення електроприладу на будь-якій поверхні завдяки можливості регулювання ніжок по висоті. Опори верстака слугують для підпертя довгих заготовок.

- ▶ **Прочитайте всі попередження і вказівки, що додаються до верстака.** Невиконання попереджень і вказівок може призводити до ураження електричним струмом, пожежі та/або важких травм.
- ▶ **Перш, ніж монтувати електроприлад, правильно зберіть верстак.** Бездоганний монтаж важливий, щоб запобігти ризику обвалення верстака.
- Монтуйте електроприлад на верстаку в положенні як для транспортування.

Гнучкий монтаж (не рекомендується!) (див. мал. В)

Якщо у виняткових випадках буде неможливо монтувати електроприлад на рівній та стабільній поверхні, на ньому передбачений захист від перекидання.

- ▶ **Без захисту від перекидання електроприлад стоїть не стійко і може перевернутися, зокрема при розпилюванні максимальних кутів розпилювання.**

- Витягніть скобу захисту від перекидання **33** до упору вперед.
- Вкрутіть або викрутіть захист від перекидання **31** настільки, щоб електроприлад рівно стояв на робочій поверхні. Зафіксуйте це положення за допомогою контргайки **32**.

Відсмоктування пилу/тирси/стружки

Пил таких матеріалів, як напр., лакофарбових покриттів, що містять свинець, деяких видів деревини, мінералів і металу, може бути небезпечним для здоров'я. Торкання або вдихання пилу може викликати у Вас або у осіб, що знаходяться поблизу, алергічні реакції та/або захворювання дихальних шляхів.

Певні види пилу, як напр., дубовий або буковий пил, вважаються канцерогенними, особливо в сполученні з добавками для обробки деревини (хромат, засоби для захисту деревини). Матеріали, що містять азбест, дозволяється обробляти лише спеціалістам.

- Завжди відсмоктуйте тирсу.
- Слідкуйте за доброю вентиляцією на робочому місці.
- Рекомендується вдягати респіраторну маску з фільтром класу Р2.

Додержуйтеся приписів щодо оброблюваних матеріалів, що діють у Вашій країні.

- ▶ **Уникайте накопичення пилу на робочому місці.** Пил може легко займатися.

Відсмоктувальний пристрій для пилу/стружки може забиватися пилом, стружкою або уламками заготовки.

- Вимкніть електроприлад та витягніть штепсель з розетки.
- Зачекайте, поки пиляльний диск повністю не зупиниться.
- З'ясуйте причину засмічення пристрою та усуньте її.

Власна система відсмоктування (див. мал. С)

Для простого збирання стружки використовуйте доданий пилозбірний мішок **34**.

► **Перевіряйте та прочищайте пилозбірний мішок після кожного використання.**

► **Для уникнення небезпеки пожежі знімайте пилозбірний мішок при розпилюванні алюмінію.**

- Стисніть дужку на пилозбірному мішечку **34** та надіньте пилозбірний мішечок на викидач стружки **22**. Дужка повинна увійти в канавку на викидачі стружки.

Під час розпилювання пилозбірний мішечок ні в якому разі не повинен торкатися рухомих деталей приладу.

Своєчасно спорожнюйте пилозбірний мішечок.

Зовнішнє відсмоктування

Для відсмоктування Ви можете під'єднати до викидача стружки пилососний шланг (Ø 36 мм) **22**.

- З'єднайте пилососний шланг з викидачем тирси **22**.

Пиловідсмоктувач повинен бути придатним для роботи з оброблюваним матеріалом.

Для відсмоктування особливо шкідливого для здоров'я, канцерогенного або сухого пилу потрібний спеціальний пиловідсмоктувач.

Заміна робочого інструмента (див. мал. D1–D4)

► **Перед будь-якими маніпуляціями з електроприладом витягніть штепсель з розетки.**

► **Для монтажу пиляльного диска обов'язково вдягайте захисні рукавиці.** Торкання до пиляльного диска несе в собі небезпеку поранення.

Використовуйте лише пиляльні диски, допустима максимальна швидкість яких вище, ніж кількість обертів Вашого електроприладу при роботі на холостому ході.

Використовуйте лише пиляльні диски, що відповідають характеристикам, зазначеним в цій інструкції, перевірені за EN 847-1 та мають відповідне маркування.

Використовуйте лише пиляльні диски, що рекомендовані виробником електроприладу та придатні для оброблюваного матеріалу.

Демонтаж пиляльного диска

- Натисніть на фіксаторний важіль **35** і відхиліть маятникову захисну кришку **6** до упору назад.
- За допомогою доданої хрестоподібної викрутки **26** відпустіть гвинт **36** настільки, щоб Ви могли відхилити назад до упору також і кріплення маятнкової захисної кришки.
- За допомогою доданого ключа-шестигранника **26** викрутіть гвинт з внутрішнім шестигранником **38** і одночасно натисніть на фіксатор шпинделя **37**, щоб він зайшов у зачеплення.
- Тримайте натиснутим фіксатор шпинделя **37** і викрутіть гвинт **38** за стрілкою годинника (ліва різь!).
- Зніміть затискний фланець **39**.
- Зніміть пиляльний диск **40**.

Монтаж пиляльного диска

За необхідністю прочистіть перед монтажем всі деталі, що будуть монтуватися.

- Надіньте новий пиляльний диск на внутрішній затискний фланець **41**.
- **Під час монтажу слідкуйте за тим, щоб напрямок різання зубів (стрілка на пиляльному диску) збігався з напрямком стрілки на захисному кожусі!**
- Поставте затискний фланець **39** і вкрутіть гвинт **38**. Натисніть фіксатор шпинделя **37**, щоб він увійшов в зачеплення, і затягніть гвинт проти стрілки годинника.
- Знову затисніть маятникову захисну кришку **6** (затягніть гвинт **36**).
- Натисніть на фіксаторний важіль **35** та знову опустіть маятникову захисну кришку **6**.

Робота

- ▶ **Перед будь-якими маніпуляціями з електроприладом витягніть штепсель з розетки.**

Транспортний фіксатор (див. мал. Е)

Транспортний фіксатор **27** полегшує орудування електроприладом при його транспортуванні до місця експлуатації.

Відпускання фіксації (робоче положення)

- Взявшись за рукоятку **5**, злегка притисніть кронштейн робочого інструмента униз, щоб зняти навантаження з транспортного фіксатора **27**.
- Витягніть транспортний фіксатор **27** до кінця назвні.
- Повільно підніміть кронштейн робочого інструмента угору.

Фіксація електроприладу (положення для транспортування)

- Відпустіть фіксуючий гвинт **25**, якщо він затягнутий. Потягніть кронштейн робочого інструмента до кінця вперед і знову міцно затягніть фіксуючий гвинт.
- Підніміть обмежувач глибини **23** до самого верху. (див. «Настроювання обмежувача глибини», стор. 359)
- Для фіксації стола **8** затягніть ручку фіксації **11**.
- Натисніть на фіксаторний важіль **35** та, взявшись за рукоятку **5**, одночасно опустіть кронштейн робочого інструмента до упору униз.
- Опускайте кронштейн робочого інструмента, поки транспортний фіксатор **27** не можна буде повністю втиснути всередину.

Підготовка до роботи

Закріплення оброблювальної заготовки (див. мал. F)

Щоб забезпечити оптимально безпечну роботу, треба завжди добре затискувати оброблювальну заготовку.

Не обробляйте заготовки, які неможливо затиснути через їх малі розміри.

- З силою притисніть оброблювану заготовку до упорної планки **18**.
- Встроміть додану струбцину **42** в один з передбачених отворів **16**.
- Відпустіть гвинт-баранчик **43** і припасуйте струбцину до оброблювальної деталі. Знову затягніть гвинт-баранчик.
- Повертанням стрижня з різьбою **44** затисніть оброблювану заготовку.

Встановлення кута нахилу

Для забезпечення точного розпилювання, після інтенсивної експлуатації електроприладу треба перевірити його базові настройки та за необхідністю підкоректувати їх (див. «Перевірка і настройка базових параметрів», стор. 362).

- ▶ **Перед розпилюванням завжди міцно затягуйте ручку фіксації **11**.** Інакше пиляльний диск може перекоситися в заготовці.

Настроювання горизонтального кута розпилювання (див. мал. G)

Горизонтальний кут розпилювання можна встановлювати в діапазоні від 50° (ліворуч) до 58° (праворуч).

- Відпустіть ручку фіксації **11**, якщо вона затягнута.
- Потягніть важіль **12** та повертайте стіл **8**, поки індикатор кута **13** не покаже бажаний кут розпилювання.
- Знову затягніть ручку фіксації **11**.

Для швидкого і точного настроювання часто використовуваних кутів розпилювання на столі передбачені насічки 14:

зліва	справа
0°	
15°; 22,5°; 30°; 45°	15°; 22,5°; 30°; 45°

- Відпустіть ручку фіксації **11**, якщо вона затягнута.
- Потягніть важіль **12** та поверніть стіл **8** до бажаної насічки ліворуч або праворуч.
- Знову відпустіть важіль. Важіль повинен відчутно увійти в зачеплення в насічці.

Настроювання вертикального кута розпилювання (див. мал. Н)

Вертикальний кут розпилювання можна встановлювати в діапазоні від 0° до 45°.

- Відпустіть затискну рукоятку **21**.
- Взявшись за рукоятку **5**, поверніть кронштейн робочого інструмента так, щоб індикатор кута **20** показував необхідний кут розпилювання.
- Притримайте кронштейн робочого інструмента в цьому положенні і знову затисніть затискну рукоятку **21**.

Для швидкого і точного встановлення стандартних кутів розпилювання 0° та 45° на корпусі передбачені кінцеві упори.

- Для цього, взявшись за рукоятку **5**, нахилить кронштейн робочого інструмента до упору праворуч (0°) або до упору ліворуч (45°).

Початок роботи

- ▶ **Зважайте на напругу в мережі! Напруга джерела струму повинна відповідати значенню, що зазначене на таблиці з характеристиками електроприладу. Електроприлад, що розрахований на напругу 230 В, може працювати також і при 220 В.**

Вмикання (див. мал. I)

- Щоб **увімкнути** електроприлад, посуňte вимикач **4** в напрямку рукоятки **5**.

Вказівка: З міркувань техніки безпеки вимикач **4** не можна зафіксувати, його треба тримати натиснутим протягом всієї роботи.

Кронштейн робочого інструмента можна опустити вниз тільки після натиснення на фіксаторний важіль **35**.

- Тому для **розпилювання** необхідно не лише потягнути вимикач, а й натиснути на фіксаторний важіль **35**.

Вимикання

- Щоб **вимкнути** електроприлад, відпустіть вимикач **4**.

Вказівки щодо роботи

Загальні вказівки щодо розпилювання

- ▶ **При всіх роботах з розпилювання спочатку Вам треба переконатися, що пиляльний диск ні при яких умовах не може торкатися упорної планки, струбцини чи інших деталей приладу. Приберіть можливо монтовані додаткові упори або відповідним чином припасуйте їх.**

Захищайте пиляльний диск від ударів і поштовхів. Не натискуйте на пиляльний диск збоку.

Не обробляйте викривлені заготовки. Заготовка завжди повинна мати рівний край для прикладення до упорної планки.

358 | Українська

При обробці довгих деталей під їх вільний кінець треба що-небудь підкласти або підперти його. Щоб додатково збільшити площу стола, можна ліворуч і праворуч від електроприладу монтувати подовжувальну дужку **17** (приладдя).

Освітлення робочого місця (див. мал. J)

Слідкуйте за тим, щоб робоче місце було достатньо освітлене.

- Для цього увімкніть за допомогою вимикача **30** лампу **45**.

Позначення лінії розпилювання (див. мал. K)

Промінь лазера позначає лінію розпилювання пиляльним диском. Завдяки цьому заготовку можна точно розташувати для розпилювання, при цьому не потрібно відкривати маятникову захисну кришку.

- Увімкніть лазер за допомогою вимикача **29**.
- Вирівняйте Вашу позначку на оброблювальній деталі по правому краю лазерної лінії.

Вказівка: Перед початком розпилювання перевірте, чи правильно відображається лінія розпилювання (див. «Юстирування лазера», стор. 362). Лазерний промінь може при інтенсивному використанні зсунутися, наприклад, через дію вібрації.

Положення оператора (див. мал. L)

- ▶ **Не стійте в одну лінію з пиляльним диском перед електроприладом, стояти треба завжди збоку в зміщеному відносно пиляльного диска положенні.** Таким чином Ви захистите себе від можливого рикошету.
- Не підставляйте руки і пальці під пиляльний диск, що обертається.
- Не схрещуйте руки перед кронштейном.

Допустимі розміри заготовки

Максимальні заготовки:

Кут розпилювання		Висота x ширина [мм]
по горизонталі	по вертикалі	
90°	90°	60 x 270
45°	90°	60 x 190
90°	45°	42 x 270

Мінімальні заготовки:

(= всі заготовки, які можна затискувати ліворуч та праворуч від пиляльного диска за допомогою доданої струбцини **42**):
185 x 40 мм (довжина x ширина)

Макс. глибина пропилювання
(90°/90°): 60 мм

Заміна вставних щитків (див. мал. M)

При тривалій експлуатації електроприладу червоні вставні щитки **10** можуть зношуватися.

Зношені вставні щитки треба поміняти.

- Встановіть електроприлад в робоче положення.
- За допомогою доданої хрестоподібної викрутки викрутіть гвинти **48** і витягніть старі вставні щитки.
- Вложіть новий правий вставний щиток.
- За допомогою гвинтів **48** прикрутіть вставний щиток якомога правіше, щоб по всій довжині можливого горизонтального просування пиляльний диск не торкався вставного щитка.
- Зробіть те саме для нового лівого вставного щитка.

Розпилювання

Розпилювання без горизонтального пересування супорта (торцювання) (див. мал. О)

- Для розпилювання без підтягування (невеликі заготовки) послабте фіксуючий гвинт **25**, якщо він затягнутий. Посуньте кронштейн робочого інструмента до упору в напрямку упорної планки **18** і знову затягніть фіксуючий гвинт **25**.
- Затисніть оброблювану заготовку відповідно до її розмірів.
- Встановіть необхідний кут розпилювання.
- Увімкніть електроприлад.
- Натисніть та фіксаторний важіль **35** та, взявшись за рукоятку **5**, повільно опустіть кронштейн робочого інструмента донизу.
- Розпилюйте оброблювану заготовку з рівномірною подачею.
- Вимкніть електроприлад і зачекайте, поки пиляльний диск повністю не зупиниться.
- Повільно підніміть кронштейн робочого інструмента.

Розпилювання з горизонтальним пересуванням супорта

- Для розпилювання з використанням підтягувального пристрою **1** (широкі заготовки) треба послабити фіксуючий гвинт **25**, якщо він затягнутий.
- Затисніть оброблювану заготовку відповідно до її розмірів.
- Встановіть необхідний кут розпилювання.
- Відведіть кронштейн робочого інструмента від упорної планки **18** настільки, щоб пиляльний диск знаходився перед оброблюваною заготовкою.
- Увімкніть електроприлад.
- Натисніть та фіксаторний важіль **35** та, взявшись за рукоятку **5**, повільно опустіть кронштейн робочого інструмента донизу.
- Тепер притисніть кронштейн робочого інструмента в напрямку упорної планки **18** та розпилюйте оброблювану заготовку з рівномірною подачею.

- Вимкніть електроприлад і зачекайте, поки пиляльний диск повністю не зупиниться.
- Повільно підніміть кронштейн робочого інструмента.

Настроювання обмежувача глибини (випилювання пазів) (див. мал. N)

Якщо Ви збираєтесь випилювати пази, обмежувач глибини необхідно перенастроїти.

- Поверніть важіль **47** до упору проти стрілки годинника (прил. 90°).
- Викрутіть обмежувач глибини **23** проти стрілки годинника до самого верху.
- Взевшись за рукоятку **5**, встановіть кронштейн робочого інструмента в необхідне положення.
- Закручіть обмежувач глибини за стрілкою годинника до тих пір, поки кінець гвинта не торкнеться важеля **47**.
- Повільно підніміть кронштейн робочого інструмента угору.
- Щоб знову мати повну глибину розпилювання, поверніть важіль **47** до упору назад за стрілкою годинника.

Особливі заготовки

Щоб розпилювати вигнутий або круглий матеріал, треба особливим чином зафіксувати його, щоб він не соровався. На лінії розпилювання не повинно бути щілин між оброблюваним матеріалом, упорною планкою і столом.

За необхідністю виготуйте спеціальне кріплення.

360 | Українська

Обробка профільних рейок (плінтусів та стельових рейок)

Профільні рейки можна обробляти двома способами:

- встановивши їх до упорної планки,
- поклавши їх на стіл.

Крім того, в залежності від ширини профільної рейки розпилювання можна здійснювати з підтягуванням або без нього.

Спочатку перевірте встановлений кут розпилювання на непотрібному куску деревини.

Плінтуси

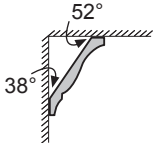

В таблиці нижче містяться вказівки щодо обробки плінтусів.

настройки		вертикальне приставлення до упорної шини		горизонтальне розташування на столі	
		0°		45°	
вертикальний кут розпилювання					
плінтус		лівий бік	правий бік	лівий бік	правий бік
внутрішній край 	горизонтальний кут розпилювання	45° зліва	45° справа	0°	0°
	положення оброблюваного матеріалу	нижній край на столі	нижній край на столі	верхній край на упорній планці	нижній край на упорній планці
	готова частина знаходиться ліворуч від розпилу	... праворуч від розпилу	... ліворуч від розпилу	... ліворуч від розпилу
зовнішній край 	горизонтальний кут розпилювання	45° справа	45° зліва	0°	0°
	положення оброблюваного матеріалу	нижній край на столі	нижній край на столі	нижній край на упорній планці	верхній край на упорній планці
	готова частина знаходиться праворуч від розпилу	... ліворуч від розпилу	... праворуч від розпилу	... праворуч від розпилу

Стельові рейки (за стандартом США)

Якщо Ви хочете обробляти стельові рейки, поклавши їх горизонтально на стіл, Вам треба встановити стандартний кут розпилювання 31,6° (горизонтально) і 33,9° (вертикально).

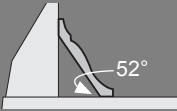
В таблиці нижче містяться вказівки щодо оброблення стельових рейок.

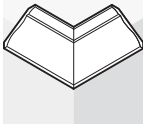
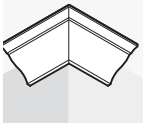
настройки		вертикальне приставлення до упорної шини		горизонтальне розташування на столі	
					
вертикальний кут розпилювання		0°		33,9°	
стельова рейка		лівий бік	правий бік	лівий бік	правий бік
внутрішній край	горизонтальний кут розпилювання	45° справа	45° зліва	31,6° справа	31,6° зліва
	положення оброблюваного матеріалу	нижній край на упорній планці	нижній край на упорній планці	верхній край на упорній планці	нижній край на упорній планці
	готова частина знаходиться праворуч від розпилу	... ліворуч від розпилу	... ліворуч від розпилу	... ліворуч від розпилу
зовнішній край	горизонтальний кут розпилювання	45° зліва	45° справа	31,6° зліва	31,6° справа
	положення оброблюваного матеріалу	нижній край на упорній планці	нижній край на упорній планці	нижній край на упорній планці	верхній край на упорній планці
	готова частина знаходиться праворуч від розпилу	... ліворуч від розпилу	... праворуч від розпилу	... праворуч від розпилу

Перевірка і настройка базових параметрів

► Перед будь-якими маніпуляціями з електроприладом витягніть штепсель з розетки.

З метою точного розпилювання, після інтенсивної експлуатації електроприладу треба перевірити його базові параметри та за необхідністю підкоректувати їх.

Для цього потрібний досвід та відповідний спеціальний інструмент.

Майстерня Bosch виконує таку роботу швидко і надійно.

Юстирування лазера

- Встановіть електроприлад в робоче положення.
- Поверніть стіл **8** до насічки **14** на 0°. Важіль **12** повинен відчутно увійти в зачеплення в насічці.

Перевірка: (див. мал. P1)

- Накресліть на заготовці пряму лінію розпилювання.
- Натисніть та фіксаторний важіль **35** та, взявшись за рукоятку **5**, повільно опустіть кронштейн робочого інструмента донизу.
- Вирівняйте заготовку так, щоб зуби пиляльного диска були направлені точно по лінії розпилювання.
- Міцно утримуючи заготовку в цьому положенні, повільно підніміть кронштейн робочого інструмента.
- Міцно затисніть заготовку.
- Увімкніть промінь лазера за допомогою вимикача **29**.

Промінь лазера повинен по всій довжині збігатися з лінією розпилювання на заготовці, також і при опусканні кронштейна робочого інструмента.

Настроювання паралельності: (див. мал. P2)

- Зніміть гумовий ковпачок **49**.
- За допомогою придатної викрутки повертайте регулювальний гвинт **50** до тих пір, поки лазерний промінь не вирівняється по всій довжині паралельно до лінії розпилювання на оброблюваній заготовці.

Настроювання збігання: (див. мал. P3)

- За допомогою доданої хрестоподібної викрутки повертайте регулювальний гвинт **51** до тих пір, поки паралельний лазерний промінь не збігатиметься по всій довжині з лінією розпилювання на оброблюваній заготовці.

Обертанням проти стрілки годинника лазерний промінь пересувається зліва направо, обертанням за стрілкою годинника лазерний промінь пересувається справа наліво.

Настроювання бічного відхилення при пересуванні кронштейна робочого інструмента: (див. мал. P4)

- За допомогою доданої хрестоподібної викрутки відпустіть три гвинти **52** захисного ковпачка лазера **53**.
- Відкиньте маятниковий захисний кожух **6** до упору назад і підніміть захисний ковпачок лазера.
- За допомогою доданої хрестоподібної викрутки поверніть регулювальний гвинт **54** за стрілкою годинника, якщо лазерний промінь **пересувається ліворуч**, коли кронштейн робочого інструмента опускається. Поверніть регулювальний гвинт **54** проти стрілки годинника, якщо лазерний промінь **пересувається праворуч**.
- Після настроювання ще раз перевірте, наскільки лазерний промінь збігається з лінією розпилювання. За необхідністю ще раз вирівняйте лазерний промінь за допомогою регулювального гвинта **51**.
- Знову поставте захисний ковпачок лазера **53**.

Вирівнювання індикатора кута (горизонтального) (див. мал. Q)

- Встановіть електроприлад в робоче положення.
- Поверніть стіл **8** до насічки **14** на 0° . Важіль **12** повинен відчутно увійти в зачеплення в насічці.

Перевірка:

Індикатор кута **13** повинен знаходитися на одній лінії з відміткою 0° на шкалі **9**.

Настроювання:

- За допомогою доданої хрестоподібної викрутки відпустіть гвинт **55** і вирівняйте індикатор кута за позначкою 0° .
- Знову затягніть гвинт.

Вирівнювання індикатора кута (вертикального) (див. мал. R)

- Встановіть електроприлад в робоче положення.
- Поверніть стіл **8** до насічки **14** на 0° . Важіль **12** повинен відчутно увійти в зачеплення в насічці.

Перевірка:

Індикатор кута **20** повинен знаходитися на одній лінії з відміткою 0° на шкалі **19**.

Настроювання:

- За допомогою доданої хрестоподібної викрутки відпустіть гвинт **56** і вирівняйте індикатор кута за позначкою 0° .
- Потім на всяк випадок перевірте, чи здійснена настройка є правильною також і для позначки 45° .
- Знову затягніть гвинт.

Вирівнювання упорної шини

- Встановіть електроприлад в положення як для транспортування.
- Поверніть стіл **8** до насічки **14** на 0° . Важіль **12** повинен відчутно увійти в зачеплення в насічці.

Перевірка: (див. мал. S1)

- Встановіть кутовий калібр на 90° і покладіть його між упорною планкою **18** та пиляльним диском **40** на стіл **8**.

Плече кутового калібру повинне по всій довжині збігатися з упорною планкою.

Настроювання: (див. мал. S2)

- За допомогою доданого ключа-шестигранника **26** відпустіть всі гвинти з внутрішнім шестигранником **24**.
- Поверніть упорну планку **18** так, щоб кутовий калібр знаходився по всій довжині врівень з нею.
- Знову затягніть гвинти.

Настроювання стандартного кута розпилювання 0° (вертикального)

- Встановіть електроприлад в положення як для транспортування.
- Поверніть стіл **8** до насічки **14** на 0° . Важіль **12** повинен відчутно увійти в зачеплення в насічці.

Перевірка: (див. мал T1)

- Встановіть кутовий калібр на 90° і покладіть його на стіл **8**.

Плече кутового калібру повинно по всій довжині збігатися з пиляльним диском **40**.

Настроювання: (див. мал. T2)

- За допомогою придатного ключа (3 мм) затягуйте або відпускайте гвинт з шестигранною головкою **57** до тих пір, поки плече кутового калібру не буде по всій довжині збігатися з пиляльним диском.

Якщо індикатор кута **20** після настроювання не знаходиться в одну лінію з позначкою 0° на шкалі **19**, треба відповідним чином вирівняти індикатор кута (див. «Вирівнювання індикатора кута (вертикального)», стор. 363).

Настроювання стандартного кута розпилювання 45° (вертикального)

- Встановіть електроприлад в робоче положення.
- Поверніть стіл **8** до насічки **14** на 0°. Важіль **12** повинен відчутно увійти в зачеплення в насічці.
- Відпустіть затискну рукоятку **21** та, взявшись за рукоятку **5**, поверніть кронштейн робочого інструмента до упору ліворуч (45°).

Перевірка: (див. мал. U1)

- Встановіть кутовий калібр на 45° і покладіть його на стіл **8**.

Плеche кутового калібру повинно по всій довжини збігатися з пиляльним диском **40**.

Настроювання: (див. мал. U2)

- За допомогою придатного ключа (3 мм) затягуйте або відпускайте гвинт з шестигранною головкою **58** до тих пір, поки плече кутового калібру не буде по всій довжині збігатися з пиляльним диском.

Якщо індикатор кута **20** після настроювання не знаходиться в одну лінію з позначкою 45° на шкалі **19**, спочатку ще раз перевірте настройку для кута 0° і індикатор кута. Після цього ще раз повторіть настройку для кута 45°.

Транспортування (див. мал. V)

Перш ніж транспортувати електроприлад, треба виконати такі дії:

- Відпустіть фіксуючий гвинт **25**, якщо він затягнутий. Потягніть кронштейн робочого інструмента до кінця вперед і знову міцно затягніть фіксуючий гвинт.
- Підніміть обмежувач глибини розпилювання **23** до самого верху або поверніть важіль **47** до упору за стрілкою годинника.
- Встановіть електроприлад в положення як для транспортування.
- Зніміть все приладдя, яке не можна міцно монтувати на електроприладі. За можливість переносьте пиляльні диски, якими Ви не користуєтесь, в закритих ємностях.

- Переносьте електроприлад за рукоятку для транспортування **2** або беріться за нього за заглибини для рук **59** збоку на столі.

► **Переносьте електроприлад завжди удвох, щоб не надірвати спину.**

► **Для перенесення електроприладу користуйтеся лише транспортним приладдям і ні в якому разі не користуйтеся для цього захисними пристроями.**

Технічне обслуговування і сервіс

Технічне обслуговування і очищення

► **Перед будь-якими маніпуляціями з електроприладом витягніть штепсель з розетки.**

Якщо незважаючи на ретельну технологію виготовлення і перевірки прилад все-таки вийде з ладу, його ремонт дозволяється виконувати лише в авторизованій сервісній майстерні для електроприладів Bosch.

При всіх запитаннях і при замовленні запчастин, будь ласка, обов'язково зазначають 10-значний товарний номер, що знаходиться на заводській табличці електроприладу.

Очищення

Для якісної і безпечної роботи тримайте електроприлад і вентиляційні отвори в чистоті.

Маятниковий захисний кожух має завжди вільно пересуватися і самостійно закриватися. З цієї причини завжди тримайте зону навколо маятникового захисного кожуха в чистоті.

Після кожної робочої операції здувайте пил і стружку стисненим повітрям або змітайте їх щіточкою.

Регулярно прочищайте ковзний ролик **7** та лампу і лазер (**45, 46**).

Приладдя

Пилозбірний мішечок	2 605 411 222
Струбцина	2 608 040 205
Подовжувальна дужка	2 607 001 978
Вставні щитки	2 607 001 966

Пилляльні диски для дерева, плит, панелей і рейок

Пилляльний диск 216 x 30 мм, 48 зуби	2 608 640 641
---	---------------

Сервісна майстерня і обслуговування клієнтів

В сервісній майстерні Ви отримаєте відповідь на Ваші запитання стосовно ремонту і технічного обслуговування Вашого продукту. Малюнки в деталях і інформацію щодо запчастин можна знайти за адресою:

www.bosch-pt.com

Консультанти Bosch з радістю допоможуть Вам при запитаннях стосовно купівлі, застосування і налагодження продуктів і приладдя до них.

Гарантійне обслуговування і ремонт електроінструменту здійснюються відповідно до вимог і норм виготовлювача на території всіх країн лише у фірмових або авторизованих сервісних центрах фірми «Роберт Бош». **ПОПЕРЕДЖЕННЯ!** Використання контрафактної продукції небезпечно для експлуатації і може мати негативні наслідки для здоров'я. Виготовлення і розповсюдження контрафактної продукції переслідується за Законом в адміністративному і кримінальному порядку.

Україна

ТОВ «Роберт Бош»
Сервісний центр електроінструментів
вул. Крайня, 1, 02660, Київ-60
Україна
Тел.: +38 (044) 4 90 24 07 (багатоканальний)
E-Mail: pt-service@ua.bosch.com
Офіційний сайт:
www.bosch-powertools.com.ua

Адреса Регіональних гарантійних сервісних майстерень зазначена в Національному гарантійному талоні.

Утилізація

Електроприлади, приладдя і упаковку треба здавати на екологічно чисту повторну переробку.

Не викидайте електроінструменти в побутове сміття!

Лише для країн ЄС:

Відповідно до європейської директиви 2002/96/ЄС про відпрацьовані електро- і електронні прилади і її перетворення в національному законодавстві електроприлади, що вийшли з

вживання, повинні здаватися окремо і утилізуватися екологічно чистим способом.

Можливі зміни.

Instrucțiuni privind siguranța și protecția muncii

Indicații generale de avertizare pentru scule electrice

⚠ ATENȚIE Pentru a vă proteja împotriva electrocutării, vătămărilor corporale și pentru a reduce pericolul de incendiu, în timpul utilizării sculelor electrice trebuie respectate următoarele măsuri de bază privind siguranța.

Citiți toate instrucțiunile înainte de a folosi această sculă electrică și păstrați în condiții bune instrucțiunile de siguranță.

Termenul de „sculă electrică“ utilizat în instrucțiunile de siguranță se referă la sculele electrice alimentate de la rețea (cu cablu de alimentare) și la sculele electrice cu acumulator (fără cablu de alimentare).

1) Siguranța la locul de muncă

- a) **Mențineți-vă sectorul de lucru curat și bine iluminat.** Dezordinea sau sectoarele de lucru neluminate pot duce la accidente.
- b) **Nu lucrați cu scula electrică în mediu cu pericol de explozie, în care există lichide, gaze sau pulberi inflamabile.** Sculele electrice generează scântei care pot aprinde praful sau vaporii.
- c) **Nu permiteți accesul copiilor și al altor persoane în timpul utilizării sculei electrice.** Dacă vă este distrasă atenția puteți pierde controlul asupra mașinii.

2) Siguranță electrică

- a) **Ștecherul sculei electrice trebuie să fie potrivit prizei electrice. Nu este în nici un caz permisă modificarea ștecherului. Nu folosiți fișe adaptoare la sculele electrice legate la pământ de protecție.** Ștecherele nemodificate și prizele corespunzătoare diminuează riscul de electrocutare.

b) **Evitați contactul corporal cu suprafețe legate la pământ ca țevi, instalații de încălzire, sobe și frigider.** Există un risc crescut de electrocutare atunci când corpul vă este legat la pământ.

c) **Feriți mașina de ploaie sau umezeală.** Pătrunderea apei într-o sculă electrică mărește riscul de electrocutare.

d) **Nu schimbați destinația cablului folosindu-l pentru transportarea sau suspendarea sculei electrice ori pentru a trage ștecherul afară din priză. Feriți cablul de căldură, ulei, muchii ascuțite sau componente aflate în mișcare.** Cablurile deteriorate sau încurcate măresc riscul de electrocutare.

e) **Atunci când lucrați cu o sculă electrică în aer liber, folosiți numai cabluri prelungitoare adecvate și pentru mediul exterior.** Folosirea unui cablu prelungitor adecvat pentru mediul exterior diminuează riscul de electrocutare.

f) **Atunci când nu poate fi evitată utilizarea sculei electrice în mediu umed, folosiți un întrerupător automat de protecție împotriva tensiunilor periculoase.** Întrebuițarea unui întrerupător automat de protecție împotriva tensiunilor periculoase reduce riscul de electrocutare.

3) Siguranța persoanelor

- a) **Fiți atenți, aveți grijă de ceea ce faceți și procedați rațional atunci când lucrați cu o sculă electrică. Nu folosiți scula electrică atunci când sunteți obosiți sau vă aflați sub influența drogurilor, a alcoolului sau a medicamentelor.** Un moment de neatenție în timpul utilizării mașinii poate duce la răni grave.
- b) **Purtați echipament personal de protecție și întotdeauna ochelari de protecție.** Purtarea echipamentului personal de protecție, ca masca pentru praf, încălțăminte de siguranță antiderapantă, casca de protecție sau protecția auditivă, în funcție de tipul și utilizarea sculei electrice, diminuează riscul rănilor.

- c) Evitați o punere în funcțiune involuntară. Înainte de a introduce ștecherul în priză și/sau de a introduce acumulatorul în scula electrică, de a o ridica sau de a o transporta, asigurați-vă că aceasta este oprită.** Dacă atunci când transportați scula electrică țineți degetul pe întrerupător sau dacă porniți scula electrică înainte de a o racorda la rețeaua de curent, puteți provoca accidente.
- d) Înainte de pornirea sculei electrice îndepărtați dispozitivele de reglare sau cheile fixe din aceasta.** Un dispozitiv sau o cheie lăsată într-o componentă de mașină care se rotește poate duce la răniri.
- e) Evitați o ținută corporală nefirească. Adoptați o poziție stabilă și mențineți-vă întotdeauna echilibrul.** Astfel veți putea controla mai bine mașina în situații neașteptate.
- f) Purtați îmbrăcăminte adecvată. Nu purtați îmbrăcăminte largă sau podoabe. Feriți părul, îmbrăcămintea și mânușile de piesele aflate în mișcare.** Îmbrăcămintea largă, părul lung sau podoabele pot fi prinse în piesele aflate în mișcare.
- g) Dacă pot fi montate echipamente de aspirare și colectare a prafului, asigurați-vă că acestea sunt racordate și folosite în mod corect.** Folosirea unei instalații de aspirare a prafului poate duce la reducerea poluării cu praf.
- 4) Utilizarea și manevrarea atentă a sculelor electrice**
- a) Nu suprasolicitați mașina. Folosiți pentru executarea lucrării dv. scula electrică destinată aceluși scop.** Cu scula electrică potrivită lucrați mai bine și mai sigur în domeniul de putere indicat.
- b) Nu folosiți scula electrică dacă aceasta are întrerupătorul defect.** O sculă electrică, care nu mai poate fi pornită sau oprită, este periculoasă și trebuie reparată.
- c) Scoateți ștecherul afară din priză și/sau îndepărtați acumulatorul, înainte de a executa reglaje, a schimba accesoriu sau de a pune mașina la o parte.** Această măsură de prevedere împiedică pornirea involuntară a sculei electrice.
- d) Păstrați sculele electrice nefolosite la loc inaccesibil copiilor. Nu lăsați să lucreze cu mașina persoane care nu sunt familiarizate cu aceasta sau care nu au citit aceste instrucțiuni.** Sculele electrice devin periculoase atunci când sunt folosite de persoane lipsite de experiență.
- e) Întrețineți-vă scula electrică cu grijă. Controlați dacă componentele mobile ale sculei electrice funcționează impecabil și dacă nu se blochează, sau dacă există piese rupte sau deteriorate astfel încât să afecteze funcționarea sculei electrice. Înainte de utilizare dați la reparat piesele deteriorate.** Cauza multor accidente a fost întreținerea necorespunzătoare a sculelor electrice.
- f) Mențineți bine ascuțite și curate dispozitivele de tăiere.** Dispozitivele de tăiere întreținute cu grijă, cu tășuri ascuțite se înțepenesc în mai mică măsură și pot fi conduse mai ușor.
- g) Folosiți scula electrică, accesoriile, dispozitivele de lucru etc. conform prezențelor instrucțiuni. Țineți cont de condițiile de lucru și de activitatea care trebuie desfășurată.** Folosirea sculelor electrice în alt scop decât pentru utilizările prevăzute, poate duce la situații periculoase.
- 5) Service**
- a) Încredințați scula electrică pentru reparare numai personalului de specialitate, calificat în acest scop, repararea făcându-se numai cu piese de schimb originale.** Astfel veți fi siguri că este menținută siguranța mașinii.

Instrucțiuni privind siguranța și protecția muncii pentru ferăstraie circulare staționare

- ▶ **Scula electrică se livrează cu o etichetă de avertizare în limba germană (în schița de la pagina grafică marcată cu numărul 28). Înainte de prima punere în funcțiune lipiți deasupra textului în limba germană al etichetei de avertizare, eticheta corespunzătoare în limba țării dumneavoastră, din setul de livrare.**





- ▶ **Nu deteriorați niciodată indicatoarele de avertizare de pe scula dumneavoastră electrică, făcându-le de nerecunoscut.**
- ▶ **Nu vă așezați niciodată pe scula electrică.** Vă puteți răni grav, în cazul în care scula electrică se răstoarnă sau dacă, din greșeală, intrați în contact cu pânda de ferăstrău.
- ▶ **Asigurați-vă că apărătoarea funcționează corespunzător și se poate mișca liber.** Nu blocați niciodată apărătoarea în stare deschisă.
- ▶ **Nu îndepărtați niciodată resturile de tăiere, așchiile de lemn sau altele asemănătoare din sectorul de tăiere, în timpul funcționării sculei electrice.** Aduceți întotdeauna mai întâi brațul de tăiere în poziție de repaus și deconectați scula electrică.
- ▶ **Conduceți pânda de ferăstrău spre piesa de lucru numai cu mașina pornită.** În caz contrar există pericol de recul, dacă pânda de ferăstrău se agață în piesa de lucru.
- ▶ **Mențineți mânerul uscat, curat și feriți-le de ulei și unsoare.** Mânerul unsuros, murdărit cu ulei, alunecă din mână și duc la pierderea controlului.
- ▶ **Utilizați scula electrică numai după ce de pe suprafața de lucru, până la piesa de prelucrat, au fost îndepărtate cheile de reglare, așchiile de lemn, etc.** Bucățile mici de lemn sau alte obiecte care intră în contact cu pânda de ferăstrău care se rotește, vă pot lovi cu mare viteză.
- ▶ **Curățați podeaua de așchiile de lemn și resturile de materiale.** Puteți aluneca sau vă puteți împiedica de acestea.
- ▶ **Fixați întotdeauna strâns piesa de lucru. Nu prelucrați piese care sunt prea mici pentru a putea fi fixate.** În caz contrar distanța dintre mâna dumneavoastră și pânda de ferăstrău care se rotește ar fi prea mică.
- ▶ **Folosiți scula electrică numai pentru materialele de lucru specificate în indicațiile de utilizare conform destinației.** În caz contrar scula electrică ar putea fi suprasolicitată.
- ▶ **În cazul în care pânda de ferăstrău se blochează, deconectați scula electrică și țineți nemișcată piesa de lucru până când pânda de ferăstrău se oprește complet. Pentru a evita un recul, piesa de lucru va putea fi mișcată numai după oprirea completă a pânzei de ferăstrău.** Îndepărtați cauza blocajului pânzei de ferăstrău înainte de a reporni scula electrică.
- ▶ **Nu întrebuințați pânze de ferăstrău tocite, fisurate, îndoite sau deteriorate.** Pânzele de ferăstrău cu dinții tociți sau orientați greșit, provoacă, din cauza făgașului de tăiere prea îngust, o frecare mai mare, blocarea pânzei de ferăstrău și recul.
- ▶ **Folosiți întotdeauna pânze de ferăstrău de dimensiunile corecte și cu orificiu de prindere potrivit (de ex. în formă de stea sau rotund).** Pânzele de ferăstrău care nu pot fi fixate strâns în piesele de montaj ale ferăstrăului, se rotesc neuniform și duc la pierderea controlului.
- ▶ **Nu folosiți pânze de ferăstrău din oțel de înaltă performanță (oțel HSS).** Astfel de pânze de ferăstrău se pot rupe cu ușurință.

- ▶ **După lucru, nu atingeți pânza de ferăstrău înainte ca aceasta să se răcească.** În timpul lucrului pânza de ferăstrău se înfierbântă puternic.
- ▶ **Nu folosiți niciodată scula electrică fără placa intermediară. Înlocuiți o placă intermediară defectă cu una nouă.** Fără o placă intermediară impecabilă, pânza de ferăstrău vă poate răni.
- ▶ **Verificați regulat cablul și nu permiteți repararea cablului deteriorat decât la un atelier service autorizat de asistență tehnică post-vânzări pentru scule electrice Bosch. Înlocuiți cablurile prelungitoare defecte.** În acest fel va putea fi garantată menținerea siguranței sculei electrice.
- ▶ **Depozitați scula electrică în condiții de siguranță atunci când nu o folosiți. Locul de depozitare trebuie să fie uscat și să se poată încuia.** Astfel va fi împiedicată deteriorarea sculei electrice în urma depozitării sau manevrarea acesteia de către persoane lipsite de experiență.
- ▶ **Nu îndreptați raza laser asupra persoanelor sau animalelor și nu priviți nici dumneavoastră raza laser.** Această sculă electrică emite radiație laser din clasa laser 2 conform EN 60825-1. Cu aceasta puteți provoca orbirea persoanelor.
- ▶ **Nu înlocuiți laserul încorporat cu un laser de alt tip.** Un laser care nu se potrivește la această sculă electrică poate duce la situații periculoase pentru persoane.
- ▶ **Asigurați piesa de lucru.** O piesă de lucru fixată cu dispozitive de prindere sau într-o menghină este ținută mai sigur decât cu mâna dumneavoastră.
- ▶ **Nu lăsați niciodată scula electrică din mână, înainte de a se fi oprit complet din funcționare.** Accesoriiile care se mai rotesc din inerție, după oprirea sculei electrice, pot provoca răniri.
- ▶ **Nu folosiți scula electrică dacă are cablul deteriorat. Nu atingeți cablul deteriorat și trageți ștecherul de alimentare afară din priză dacă cablul se deteriorează în timpul lucrului.** Cablurile deteriorate măresc riscul de electrocutare.

Simboluri

Simbolurile care urmează pot fi importante pentru utilizarea sculei dumneavoastră electrice. Vă rugăm să rețineți simbolurile și semnificația acestora. Interpretarea corectă a simbolurilor vă ajută să utilizați mai bine și mai sigur scula electrică.

Simbol	Semnificație
	▶ Radiație laser nu priviți direct în fascicul Produs cu laser din clasa 2
	▶ Purtați ochelari de protecție.
	▶ Purtați aparat de protecție auditivă. Zgomotul poate provoca pierderea auzului.

370 | Română

Simbol

Semnificație



► **Purtați mască de protecție împotriva prafului.**



► **Nu țineți mâinile în sectorul de tăiere în timpul funcționării sculei electrice.** În caz de contact cu pânza de ferăstrău există pericol de rănire.



► **Zonă periculoasă! Pe cât posibil țineți-vă mâinile, degetele sau brațele departe de acest sector.**



Aveți în vedere dimensiunile pânzei de ferăstrău. Diametrul orificiului de prindere trebuie să se potrivească fără joc cu cel al axul de prindere al sculei electrice. Nu folosiți reductoare sau adaptoare.



Numai pentru țările UE:

Nu aruncați sculele electrice în gunoiul menajer!
Conform Directivei Europene 2002/96/CE privind mașinile și aparatele electrice și electronice uzate și transpunerea acestora în legislația națională, sculele electrice scoase din uz trebuie colectate separat și direcționate către o stație de revalorificare ecologică.

Descrierea produsului și a performanțelor



Citiți toate indicațiile de avertizare și instrucțiunile.

Nerespectarea indicațiilor de avertizare și a instrucțiunilor poate provoca electrocutare, incendii și/sau răniri grave.

Utilizare conform destinației

Scula electrică este destinată executării în regim staționar, de tăieri longitudinale și transversale drepte în lemn cât și în plăci aglomerate și fibrolemoase. Sunt posibile unghiuri de înclinare în plan orizontal între -50° și $+58^\circ$ cât și unghiuri de înclinare în plan vertical între 0° și 45° .

Dacă se utilizează pânze de ferăstrău adecvate se pot executa tăieri în aluminiu și metale ușoare.

Elemente componente

Numerotarea elementelor componente se referă la schițele sculei electrice de la paginile grafice.

- | | |
|---|---|
| <ul style="list-style-type: none"> 1 Dispozitiv de tracțiune 2 Mâner de transport 3 Apărătoare 4 Întrerupător pornit/oprit 5 Mâner 6 Apărătoare-disc 7 Rolă culisantă 8 Masă de lucru pentru ferăstrău 9 Scala unghiurilor de înclinare (în plan orizontal) 10 Placă intermediară 11 Manetă de fixare pentru unghiurile de înclinare (în plan orizontal) 12 Pârghie pentru reglajul prealabil al unghiurilor de înclinare (în plan orizontal) 13 Indicator de unghiuri (în plan orizontal) 14 Marcaje crestate pentru unghiurile de înclinare standard 15 Găuri pentru montaj 16 Găuri pentru menghine 17 Cadru prelungitor* 18 Șină opritoare 19 Scala unghiurilor de înclinare (în plan vertical) 20 Indicator de unghiuri (în plan vertical) 21 Manetă de fixare pentru unghiurile de înclinare (în plan vertical) 22 Eliminarea așchii 23 Limitator de reglare a adâncimii 24 Șuruburi imbus (6 mm) ale șinei opritoare 25 Șurub de fixare a dispozitivului de tracțiune 26 Cheie imbus (6 mm)/șurubelniță în cruce 27 Dispozitiv de siguranță pentru transport 28 Plăcuță de avertizare laser 29 Comutator pentru marcarea liniilor de tăiere („Laser“) 30 Comutator de lumină („Light“) 31 Dispozitiv de protecție la răsturnare | <ul style="list-style-type: none"> 32 Contrapiuliță a dispozitivului de protecție la răsturnare 33 Cadru dispozitiv de protecție la răsturnare 34 Sac colector de praf 35 Pârghie de blocare 36 Șurub cu capul în cruce (fixarea apărătorii) 37 Dispozitiv de blocare ax 38 Șurub imbus (6 mm) pentru fixarea pânzei de ferăstrău 39 Flanșă de strângere 40 Pânză de ferăstrău 41 Flanșă interioară de strângere 42 Menghină 43 Șurub-fluture 44 Bară filetată 45 Spot luminos 46 Unitate laser 47 Manetă pentru limitator de reglare a adâncimii 48 Șurub pentru placa intermediară 49 Manșon din cauciuc 50 Șurub de reglare pentru poziționare laser (paralelism) 51 Șurub de reglare pentru poziționare laser (alinieră la nivel) 52 Șuruburi pentru capac de protecție laser 53 Capac de protecție laser 54 Șurub de reglare pentru poziționare laser (deviere laterală) 55 Șurub pentru indicatorul de unghiuri (în plan orizontal) 56 Șurub pentru indicatorul de unghiuri (în plan vertical) 57 Șurub imbus (3 mm) pentru unghiul de înclinare standard de 0° (în plan vertical) 58 Șurub imbus (3 mm) pentru unghiul de înclinare standard de 45° (în plan vertical) 59 Mânere |
|---|---|

***Accesorii ilustrate sau descrise nu sunt cuprinse în setul de livrare standard. Puteți găsi accesoriile complete în programul nostru de accesorii.**

Date tehnice

Ferăstrău circular staționar		GCM 8 S Professional
Număr de identificare		3 601 L16 0..
Putere nominală	W	1400
Turație la mersul în gol	rot./ min	5000
Tip laser	nm	650
	mW	< 1
Clasa laser		2
Greutate conform EPTA-Procedure 01/2003	kg	15
Clasa de protecție		□/II

Dimensiuni admise pentru piesele de lucru
(maxime/minime) vezi pagina 377.

Procedurile de conectare generează căderi de tensiune de scurtă durată. În cazul rețelilor slabe este posibilă afectarea celorlalte aparate și echipamente racordate la acestea. La impedanțe de rețea mai mici de 0,24 ohmi nu sunt de așteptat deranjamente.

Specificațiile sunt valabile pentru o tensiune nominală [U] de 230 V. În cazul unor tensiuni diferite și al unor modele de execuție specifice anumitor țări, aceste specificații pot varia.

Vă rugăm să rețineți numărul de identificare de pe plăcuța indicatoare a tipului sculei dumneavoastră electrice. Denumirile comerciale ale sculelor electrice pot varia.

Dimensiuni pânze de ferăstrău adecvate

Diametru pânză de ferăstrău	mm	210–216
Grosimea corpului pânzei	mm	1,5–2,8
Diametru orificiu de prindere	mm	30

Informație privind zgomotul/vibrațiile

Valorile măsurate pentru zgomot au fost determinate conform EN 61029.

Nivelul presiunii sonore evaluat A al sculei electrice este în mod normal: nivel presiune sonoră 98 dB(A); nivel putere sonoră 111 dB(A).
Incertitudine K=3 dB.

Purtați aparat de protecție auditivă!

Valorile totale ale vibrațiilor (suma vectorială a trei direcții) au fost determinate conform EN 61029:

Valoarea vibrațiilor emise $a_h < 2,5 \text{ m/s}^2$,
incertitudine $K = 1,5 \text{ m/s}^2$.

Nivelul vibrațiilor specificat în prezentele instrucțiuni a fost măsurat conform unei proceduri de măsurare standardizate în EN 61029 și poate fi utilizat la compararea diferitelor scule electrice. El poate fi folosit și pentru evaluarea provizorie a solicitării vibratorii.

Nivelul specificat al vibrațiilor se referă la cele mai frecvente utilizări ale sculei electrice. În eventualitatea în care scula electrică este utilizată pentru alte aplicații, împreună cu alte accesorii decât cele indicate sau nu beneficiază de o întreținere satisfăcătoare, nivelul vibrațiilor se poate abate de la valoarea specificată. Aceasta poate amplifica considerabil solicitarea vibratorie de-a lungul întregului interval de lucru. Pentru o evaluare exactă a solicitării vibratorii ar trebui luate în calcul și intervalele de timp în care scula electrică este deconectată sau funcționează, dar nu este utilizată efectiv.

Această metodă de calcul ar putea duce la reducerea considerabilă a valorii solicitării vibratorii pe întreg intervalul de lucru. Stabiliți măsuri de siguranță suplimentare pentru protejarea utilizatorului împotriva efectului vibrațiilor, ca de exemplu: întreținerea sculei electrice și a accesoriilor, menținerea căldurii mâinilor, organizarea proceselor de muncă.

Declarație de conformitate

Declarăm pe proprie răspundere că produsul descris la paragraful „Date tehnice” este în conformitate cu următoarele standarde și documente normative: NE 61029, NE 60825-1 conform prevederilor Directivelor 2004/108/CE, 2006/42/CE.

Documentație tehnică la:
Robert Bosch GmbH, Dept. PT/ESC,
D-70745 Leinfelden-Echterdingen

Dr. Egbert Schneider Senior Vice President Engineering
Dr. Eckerhard Strötgen Head of Product Certification

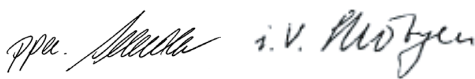

Robert Bosch GmbH, Power Tools Division
D-70745 Leinfelden-Echterdingen
Leinfelden, 13.01.2010

Montare

- ▶ **Evitați pornirea involuntară a sculei electrice. În timpul montării și al intervențiilor asupra sculei electrice nu este permis ca ștecherul acesteia să fie introdus în priza de curent.**

Set de livrare

Înainte de prima punere în funcțiune a sculei electrice verificați dacă toate piesele enumerate mai jos sunt cuprinse în setul de livrare:

- Ferăstrău circular staționar cu pânză de ferăstrău premontată
- Sac pentru praf **34**
- Menghină **42**
- Cheie imbus/șurubelniță cu capul în cruce **26**

Indicație: Verificați scula electrică cu privire la eventuale deteriorări.

Înainte de a folosi mai departe scula electrică trebuie să examinați atent funcționarea impecabilă și conform destinației a echipamentelor de protecție sau a componentelor ușor deteriorate. Verificați dacă componentele mobile funcționează impecabil și

nu se blochează, sau dacă nu există componente deteriorate. Toate componentele trebuie să fie montate corect și să respecte toate condițiile pentru a asigura funcționarea impecabilă a sculei electrice. Dispozitivele de protecție și componentele dispozitivelor de protecție deteriorate trebuie reparate în mod corespunzător sau schimbate la un atelier de specialitate autorizat.

Montare staționară sau flexibilă

- ▶ **Pentru garantarea manevrării în condiții de siguranță, înainte de utilizare scula electrică trebuie montată pe o suprafață de lucru plană și stabilă (de ex. un banc de lucru).**

Montare pe o suprafață de lucru (vezi figurile A1 – A2)

- Fixați scula electrică cu șuruburi corespunzătoare pe suprafața de lucru. În acest scop sunt prevăzute găurile **15**.

sau

- Fixați scula electrică prințându-i tălpile de fixare cu menghine uzuale din comerț, pe suprafața de lucru.

Montare pe o masă de lucru Bosch

Mesele de lucru GTA de la Bosch oferă sculei electrice stabilitate pe orice suprafață, datorită picioarelor lor cu înălțime reglabilă. Suporturile de susținere pentru piesele prelucrate ale meselor de lucru servesc la sprijinirea pieselor lungi.

- ▶ **Citiți toate indicațiile de avertizare și instrucțiunile care însoțesc masa de lucru.** Nerespectarea indicațiilor de avertizare și a instrucțiunilor poate duce la electrocutare, incendiu și/sau răni grave.
- ▶ **Asamblați corect masa de lucru, înainte de a monta scula electrică.** Asamblarea impecabilă este importantă pentru a evita riscul de prăbușire a acesteia.
- Montați scula electrică în poziție de transport pe masa de lucru.

Montare flexibilă (nu este recomandată!) (vezi figura B)

Dacă în anumite cazuri excepționale, scula electrică nu poate fi montată pe o suprafață de lucru plană și stabilă, o puteți monta în mod provizoriu, asigurându-o cu dispozitivul de protecție la răsturnare.

► **Fără dispozitivul de protecție la răsturnare scula electrică este instabilă și se poate răsturna, în special în cazul tăierii în unghiuri de înclinare foarte mari.**

- Trageți afară, spre înainte, până la punctul de oprire, cadrul dispozitivului de protecție la răsturnare **33**.
- Înșurubați sau deșurubați dispozitivul de protecție la răsturnare **31** până când scula electrică va sta în poziție dreaptă pe suprafața de lucru. Fixați-l în această poziție cu contrapiulița **32**.

Aspirarea prafului/așchiilor

Pulberile rezultate din prelucrarea de materiale cum sunt vopselele pe bază de plumb, anumite tipuri de lemn, minerale și metal pot fi dăunătoare sănătății. Atingerea sau inspirarea acestor pulberi poate provoca reacții alergice și/sau îmbolnăvirile căilor respiratorii ale utilizatorului sau a le persoanelor aflate în apropiere.

Anumite pulberi cum sunt pulberea de lemn de stejar sau de fag sunt considerate a fi cancerigene, mai ales în combinație cu materiale de adaos utilizate la prelucrarea lemnului (cromat, substanțe de protecție a lemnului). Materialele care conțin azbest nu pot fi prelucrate decât de către specialiști.

- Folosiți întotdeauna o instalație de aspirare a prafului.
- Asigurați buna ventilație a locului de muncă.
- Este recomandabil să se utilizeze o mască de protecție a respirației având clasa de filtrare P2.

Respectați prescripțiile din țara dumneavoastră referitoare la materialele de prelucrat.

- **Evitați acumulările și depunerile de praf la locul de muncă.** Pulberile se pot aprinde cu ușurință.

Instalația de aspirare a prafului/așchiilor poate fi blocată de praf, așchii sau fragmente desprinse din piesa de lucru.

- Opriiți scula electrică și scoateți ștecherul de la rețea afară din priză.
- Așteptați până când pâna de ferăstrău se oprește complet.
- Stabiliți cauza blocării și remediați-o.

Aspirare cu instalație internă (vezi figura C)

Pentru a colecta mai ușor așchiile, folosiți sacul pentru praf **34** din setul de livrare.

► **Controlați și curățați sacul de colectare a prafului după fiecare utilizare.**

► **Pentru a evita pericolul de incendii, la tăierea aluminiului îndepărtați sacul de colectare a prafului.**

- Presați clamele de prindere pe sacul pentru praf **34** și fixați-l pe orificiul de eliminare a așchiilor **22**. Clamele trebuie să se prindă în canelura orificiului de eliminare a așchiilor.

În timpul tăierii, sacul pentru praf nu trebuie să se atingă niciodată de piesele mobile ale mașinii.

Goliți din timp sacul de praf.

Aspirare cu instalație exterioară

Pentru aspirare puteți racorda și furtunul unui aspirator de praf (Ø 36 mm) la orificiul de eliminare așchiilor **22**.

- Racordați furtunul aspiratorului la orificiul de eliminare a așchiilor **22**.

Aspiratorul de praf trebuie să fie adecvat pentru materialul de prelucrat.

Pentru aspirarea pulberilor extrem de nocive, cancerigene sau uscate, folosiți un aspirator special.

Schimbarea accesoriilor (vezi figura D1–D4)

- **Înainte oricărui intervenții asupra sculei electrice scoateți cablul de alimentare afară din priză.**

- **La montarea pânzei de ferăstrău purtați mănuși de protecție.** În cazul contactului cu pâna de ferăstrău există pericol de rănire.

Folosiți numai pânze de ferăstrău a căror viteză maximă admisă este mai mare decât tuația de mers în gol a sculei dumneavoastră electrice.

Folosiți numai pânze de ferăstrău care corespund specificațiilor din prezentele instrucțiuni și care au fost verificate și marcate corespunzător, conform EN 847-1.

Întrebuințați numai pânzele de ferăstrău recomandate de către producătorul acestei scule electrice și care sunt adecvate pentru materialul pe care doriți să-l prelucrați.

Demontarea pânzei de ferăstrău

- Apăsăți pârghia de blocare **35** și basculați spre spate apărătoarea **6** până la punctul de oprire.
- Slăbiți șurubul **36** cu șurubelnița cu capul în cruce **26** din setul de livrare, până când veți putea bascula spre spate, până la punctul de oprire și dispozitivul de fixare a apărătoarii.
- Răsuciți șurubul imbus **38** cu cheia imbus **26** din setul de livrare și apăsați concomitent dispozitivul de blocare a axului **37** până când acesta se înclichetează.
- Țineți apăsat dispozitivul de blocare a axului **37** și răsuciți șurubul **38** în sensul mișcării acelor de ceasornic (filet spre stânga!).
- Demontați flanșa de prindere **39**.
- Extrageți pânza de ferăstrău **40**.

Montarea pânzei de ferăstrău

Dacă este necesar, înainte de montare, curățați toate piesele ce urmează a fi montate.

- Puneți pânza de ferăstrău nouă pe flanșa de prindere interioară **41**.
- **La montare, aveți grijă ca direcția de tăiere a dinților de ferăstrău (direcția săgeții de pe pânza de ferăstrău) să coincidă cu direcția săgeții de pe apărătoarea!**
- Montați flanșa de strângere **39** și șurubul **38**. Apăsăți dispozitivul de blocare a axului **37** până se fixează și strângeți bine șurubul răsucindu-l în sens contrar mișcării acelor de ceasornic.
- Fixați din nou apărătoarea **6** (strângeți șurubul **36**).
- Apăsăți pârghia de blocare **35** și coborâți din nou apărătoarea-disc **6**.

Funcționare

- **Înainte oricărui intervenții asupra sculei electrice scoateți cablul de alimentare afară din priză.**

Dispozitiv de siguranță la transport (vezi figura E)

Dispozitivul de siguranță la transport **27** permite manevrarea mai ușoară a sculei electrice în timpul transportului către diferite puncte de lucru.

Deblocarea sculei electrice (poziție de lucru)

- Împingeți puțin în jos brațul de tăiere acționând mânerul **5**, pentru a elibera dispozitivul de siguranță pentru transport **27**.
- Trageți complet afară dispozitivul de siguranță la transport **27**.
- Ridicați lent brațul de tăiere.

Asigurarea sculei electrice (poziție de transport)

- Slăbiți șurubul de fixare **25**, în cazul în care acesta este strâns. Trageți brațul mașinii complet înspre înainte și strângeți din nou bine șurubul de fixare.
- Deșurubați limitatorul de reglare a adâncimii **23** astfel încât acesta să ajungă în poziția cea mai de sus. (vezi „Ajustarea limitatorului de reglare a adâncimii”, pagina 378)
- Pentru blocarea mesei de lucru pentru ferăstrău **8** strângeți maneta de fixare **11**.
- Apăsăți pârghia de blocare **35** și concomitent basculați în jos brațul mașinii acționând mânerul **5**.
- Coborâți brațul mașinii până când dispozitivul de siguranță la transport **27** va putea fi împins complet înăuntru.

Pregătirea lucrului

Fixarea piesei de lucru (vezi figura F)

Pentru garantarea unei siguranțe optime de lucru, piesa de lucru trebuie întotdeauna bine fixată.

Nu prelucrați niciodată piese care sunt prea mici pentru a putea fi fixate.

- Apăsați strâns piesa de lucru pe șina opritoare **18**.
- Introduceți menghina din setul de livrare **42** într-una din găurile **16** prevăzute în acest scop.
- Slăbiți șurubul-fluture **43** și ajustați menghina potrivit piesei de lucru. Strângeți din nou bine șurubul-fluture.
- Fixați piesa de lucru înșurubând strâns bara filetată **44**.

Reglarea unghiului de înclinare

Pentru garantarea unor tăieri precise, după o utilizare intensivă, trebuie să verificați reglajele de bază ale sculei electrice și dacă este cazul, să executați din nou aceste reglaje (vezi „Verificarea și refacerea reglajelor de bază”, pagina 381).

- ▶ **Strângeți întotdeauna bine, înainte de tăiere, maneta de fixare 11.** În caz contrar pânza de ferăstrău ar putea devia de la linia de tăiere în piesa de lucru.

Reglarea unghiurilor de înclinare în plan orizontal (vezi figura G)

Unghiul de înclinare în plan orizontal poate fi reglat într-un domeniu de la 50° (la stânga) până la 58° (la dreapta).

- Detensionați maneta de fixare **11**, în cazul în care este strânsă.
- Trageți pârghia **12** și rotiți masa de lucru pentru ferăstrău **8** până când indicatorul de unghiuri **13** indică unghiul de înclinare dorit.
- Strângeți din nou la loc maneta de fixare **11**.

Pentru reglarea rapidă și precisă a unor unghiuri de înclinare utilizate mai frecvent pe masa de lucru pentru ferăstrău sunt prevăzute marcaje crestate 14:

stânga	dreapta
0°	
15°; 22,5°; 30°; 45°	15°; 22,5°; 30°; 45°

- Detensionați maneta de fixare **11**, în cazul în care este strânsă.
- Trageți pârghia **12** și rotiți masa de lucru pentru ferăstrău **8** spre stânga sau dreapta, până în dreptul marcajului crestă dorit.
- Eliberați din nou pârghia. Pârghia trebuie să se fixeze perceptibil în marcajul crestă.

Reglarea unghiului de înclinare în plan vertical (vezi figura H)

Unghiul de înclinare în plan vertical poate fi reglat într-un domeniu de la 0° până la 45°.

- Detensionați maneta de fixare **21**.
- Basculați brațul de tăiere acționând mânerul **5** până când indicatorul de unghiuri **20** indică unghiul de înclinare dorit.
- Mențineți brațul de tăiere în această poziție și strângeți din nou bine maneta de fixare **21**.

Pentru o reglare mai precisă a unghiurilor de înclinare standard de 0° și 45° pe carcasă sunt prevăzute marcaje opritoare.

- Basculați în acest scop brațul de tăiere acționând mânerul **5** până la punctul de oprire spre dreapta (0°) sau până la punctul de oprire spre stânga (45°).

Punere în funcțiune

- ▶ **Atenție la tensiunea rețelei de alimentare! Tensiunea sursei de curent trebuie să coincidă cu datele de pe plăcuța indicatoare a tipului sculei electrice. Sculele electrice inscripționate cu 230 V pot funcționa și racordate la 220 V.**

Pornire (vezi figura I)

- Pentru **punerea în funcțiune** a sculei electrice trageți întrerupătorul pornit/oprit **4** în direcția mânerului **5**.

Indicație: Din considerente privind siguranța, întrerupătorul pornit/oprit **4** nu poate fi blocat, ci trebuie apăsat neîntrerupt, în timpul funcționării ferăstrăului.

Numai prin apăsarea pârghiei de blocare **35** brațul mașinii va putea fi deplasat în jos.

- De aceea, pentru **tăiere**, după ce ați tras întrerupătorul pornit/oprit, în mod suplimentar trebuie să apăsați și pârghia de blocare **35**.

Oprire

- Pentru **oprirea** sculei electrice eliberați întrerupătorul pornit/oprit **4**.

Instrucțiuni de lucru**Instrucțiuni generale privind tăierea cu ferăstrăul**

- ▶ **Menghinele sau celelalte componente ale sculei electrice. Îndepărtați limitatoarele auxiliare care au fost eventual montate sau ajustați-le în mod corespunzător.**

Feriți pânda de ferăstrău de lovituri și șocuri. Nu expuneți pânda de ferăstrău unei apăsări laterale.

Nu prelucrați piese de lucru deformat. Piesa de lucru trebuie să aibă întotdeauna o muchie dreaptă pentru așezare pe șina opritoare.

Piese lungi trebuie sprijinite sau proptite la capătul liber. Pentru extinderea suplimentară a mesei de lucru pentru ferăstrău puteți monta câte un cadru prelungitor **17** (acesoriu) în partea stângă și dreaptă a sculei electrice.

Iluminarea sectorului de lucru (vezi figura J)

Asigurați iluminarea suficientă a sectorului de lucru.

- În acest scop aprindeți spotul luminos **45** acționând comutatorul **30**.

Marcarea liniei de tăiere (vezi figura K)

O rază laser vă indică linia de tăiere pentru pânda de ferăstrău. Astfel puteți poziționa exact piesa de lucru pentru tăiere, fără a deschide apărătoarea.

- Conectați în acest scop raza laser acționând comutatorul **29**.
- Aliniați marcajul executat pe piesa de lucru la marginea dreaptă a liniei laser.

Indicație: Înainte de a tăia, mai verificați dacă linia de tăiere este indicată corect (vezi „Ajustarea laserului“, pagina 381). Raza laser poate fi deviată, de ex. din cauza vibrațiilor produse în timpul unei utilizări intensive.

Poziția operatorului (vezi figura L)

- ▶ **Nu vă postați pe aceeași linie cu pânda de ferăstrău, în fața sculei electrice, ci poziționați-vă întotdeauna lateral față de pânda de ferăstrău.** În acest mod corpul vă va fi protejat în cazul unui posibil recul.
- Feriți-vă mâinile, degetele și brațele de pânda de ferăstrău care se rotește.
- Nu vă încrucișați brațele în fața brațului de tăiere.

Dimensiuni admise pentru piesele de lucru

Dimensiuni maxime piese de lucru:

Unghi de înclinare		Înălțime x lățime [mm]
orizontal	vertical	
90°	90°	60 x 270
45°	90°	60 x 190
90°	45°	42 x 270

Dimensiuni minime piese de lucru

(= toate piesele de lucru care pot fi fixate în partea stângă sau dreaptă a pânzei de ferăstrău cu menghina din setul de livrare **42**):

185 x 40 mm (lungime x lățime)

Adâncime de tăiere max. (90°/90°): 60 mm

Schimbarea plăcilor intermediare (vezi figura M)

Plăcile intermediare roșii **10** se pot uza după o utilizare mai îndelungată a sculei electrice.

Înlocuiți plăcile intermediare defecte.

- Aduceți scula electrică în poziție de lucru.
- Deșurubați șuruburile **48** cu șurubelnița cu capul în cruce din setul de livrare și extrageți plăcile intermediare vechi.
- Montați noua placă intermediară din partea dreaptă.
- Înșurubați placa intermediară cu șuruburile **48** cât mai departe posibil spre dreapta, astfel încât pânda de ferăstrău, pe toată lungimea sa, să nu intre în contact cu placa intermediară.
- Repetați pașii de lucru în mod analog la montarea noii plăci intermediare din partea stângă.

Tăiere cu ferăstrăul

Tăiere fără mișcare de tracțiune (retezare) (vezi figura O)

- Pentru tăierile fără mișcare de tracțiune (piese de lucru mici) slăbiți șurubul de fixare **25**, în cazul în care acesta este strâns. Împingeți brațul mașinii până la punctul de oprire în direcția șinei opritoare **18** și strângeți din nou bine șurubul de fixare **25**.
- Fixați prin strângere piesa de lucru în funcție de dimensiunile acesteia.
- Reglați unghiul de înclinare dorit.
- Porniți scula electrică.
- Apăsăți pârghia de blocare **35** și coborâți lent brațul mașinii acționând mânerul **5**.
- Tăiați piesa de lucru cu avans uniform.
- Deconectați scula electrică și așteptați ca pânda de ferăstrău să se oprească complet.
- Ridicați lent brațul mașinii.

Tăiere cu mișcare de tracțiune

- Pentru tăierile executate cu dispozitivul de tracțiune **1** (piese de lucru late) slăbiți șurubul de fixare **25**, în cazul în care acesta este strâns.

- Fixați prin strângere piesa de lucru în funcție de dimensiunile acesteia.
- Reglați unghiul de înclinare dorit.
- Depărtați brațul mașinii de șina opritoare **18**, până când pânda de ferăstrău ajunge în fața piesei de lucru.
- Porniți scula electrică.
- Apăsăți pârghia de blocare **35** și coborâți lent brațul mașinii acționând mânerul **5**.
- Apăsăți acum brațul mașinii împingându-l în direcția șinei opritoare **18** și tăiați piesa de lucru cu avans uniform.
- Deconectați scula electrică și așteptați ca pânda de ferăstrău să se oprească complet.
- Ridicați lent brațul mașinii.

Ajustarea limitatorului de reglare a adâncimii (tăierea de canale) (vezi figura N)

Limitatorul de adâncime trebuie deplasat dacă doriți să tăiați un canal.

- Rotiți pârghia **47** în sens contrar mișcării acelor de ceasornic, până la punctul de oprire (aprox. 90°).
- Deșurubați limitatorul de adâncime **23** în sens contrar mișcării acelor de ceasornic până ajunge în poziția cea mai de sus.
- Basculați brațul mașinii acționând mânerul **5** pentru a-l aduce în poziția dorită.
- Înșurubați limitatorul de adâncime în sensul mișcării acelor de ceasornic până când capătul șurubului atinge pârghia **47**.
- Ridicați lent brațul de tăiere.
- Pentru a obține din nou adâncirea de tăiere maximă, întoarceți înapoi pârghia **47** rotind-o în sensul mișcării acelor de ceasornic, până la punctul de oprire.

Piese de lucru speciale

Atunci când tăiați piese de lucru îndoite sau rotunde, acestea trebuie asigurate în mod special împotriva alunecării. La linia de tăiere nu trebuie să existe niciun spațiu, cât de mic, între piesa de lucru, șina opritoare și masa de lucru pentru ferăstrău.

Dacă este necesar, va trebui să confecționați suporturi speciale de susținere.

Prelucrarea șipcilor profilate (pentru pardoseli sau tavane)

Șipcile profilate pot fi prelucrate în două moduri diferite:

- sprijinite pe șina opritoare,
- așezate plan pe masa de lucru pentru ferăstrău.

Mai departe, în funcție de lățimea șipcii profilate, puteți executa tăierea cu sau fără mișcare de tracțiune.

După ajustarea unghiului de înclinare, executați întotdeauna mai întâi o tăiere de probă pe niște deșeuri de lemn.

Șipci pentru pardoseli

Tablel următor conține indicații referitoare la prelucrarea șipcilor pentru pardoseli.

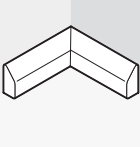
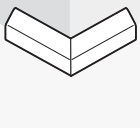
Reglaje		sprijinite pe șina opritoare		așezate plan pe masa de lucru pentru ferăstrău	
Unghi de înclinare vertical		0°		45°	
Șipcă pentru pardoseală		partea stângă	partea dreaptă	partea stângă	partea dreaptă
Muchia interioară 	unghi de înclinare orizontal	45° stânga	45° dreapta	0°	0°
	Poziționarea piesei de lucru	cu muchia inferioară pe masa de lucru pentru ferăstrău	cu muchia inferioară pe masa de lucru pentru ferăstrău	cu muchia superioară sprijinită pe șina opritoare	cu muchia inferioară sprijinită pe șina opritoare
	Piesa finită se află la stânga față de făgașul de tăiere	... la dreapta față de făgașul de tăiere	... la stânga față de făgașul de tăiere	... la stânga față de făgașul de tăiere
Muchia exterioară 	unghi de înclinare orizontal	45° dreapta	45° stânga	0°	0°
	Poziționarea piesei de lucru	cu muchia inferioară pe masa de lucru pentru ferăstrău	cu muchia inferioară pe masa de lucru pentru ferăstrău	cu muchia inferioară sprijinită pe șina opritoare	cu muchia superioară sprijinită pe șina opritoare
	Piesa finită se află la dreapta față de făgașul de tăiere	... la stânga față de făgașul de tăiere	... la dreapta față de făgașul de tăiere	... la dreapta față de făgașul de tăiere

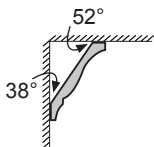
Șipci pentru tavane (conform standardului SUA)

Dacă doriți să prelucrați șipcile pentru tavane așezate plan pe masa de lucru pentru ferăstrău, va trebui să reglați unghiul de înclinare standard de 31,6° (în plan orizontal) și de 33,9° (în plan vertical).

Tabelul următor conține indicații privind prelucrarea șipcilor pentru tavane.

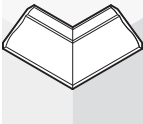
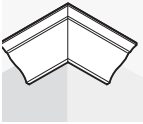
Reglaje		sprijinite pe șina opritoare		așezate plan pe masa de lucru pentru ferăstrău	
Unghi de înclinare vertical		0°		33,9°	
Șipcă pentru tavan		partea stângă	partea dreaptă	partea stângă	partea dreaptă
	Muchia interioară	unghi de înclinare orizontal	45° dreapta	45° stânga	31,6° dreapta 31,6° stânga
	Poziționarea piesei de lucru	cu muchia inferioară sprijinită pe șina opritoare	cu muchia inferioară sprijinită pe șina opritoare	cu muchia superioară sprijinită pe șina opritoare	cu muchia inferioară sprijinită pe șina opritoare
	Piesa finită se află la dreapta față de făgașul de tăiere	... la stânga față de făgașul de tăiere	... la stânga față de făgașul de tăiere	... la stânga față de făgașul de tăiere
	Muchia exterioară	unghi de înclinare orizontal	45° stânga	45° dreapta	31,6° stânga 31,6° dreapta
	Poziționarea piesei de lucru	cu muchia inferioară sprijinită pe șina opritoare	cu muchia inferioară sprijinită pe șina opritoare	cu muchia inferioară sprijinită pe șina opritoare	cu muchia superioară sprijinită pe șina opritoare
	Piesa finită se află la dreapta față de făgașul de tăiere	... la stânga față de făgașul de tăiere	... la dreapta față de făgașul de tăiere	... la dreapta față de făgașul de tăiere

Verificarea și refacerea reglajelor de bază

► Înaintea oricărui intervenții asupra sculei electrice scoateți cablul de alimentare afară din priză.

Pentru asigurarea unor tăieri precise, după o utilizare intensivă, trebuie să verificați reglajele de bază ale sculei electrice, iar dacă este cazul, să le refaceți.

În acest scop aveți nevoie de experiență și de o unealtă specială corespunzătoare.

Această operație se execută rapid și fiabil la un centru de service și asistență tehnică post-vânzări Bosch.

Ajustarea laserului

- Aduceți scula electrică în poziție de lucru.
- Rotiți masa de lucru pentru ferăstrău **8** până la marcajul crestat **14** pentru 0°. Pârghia **12** trebuie să se fixeze perceptibil în marcajul crestat.

Verificare: (vezi figura P1)

- Trasați pe piesa de lucru o linie de tăiere dreaptă.
- Apăsați pârghia de blocare **35** și coborâți lent brațul mașinii acționând mânerul **5**.
- Îndreptați astfel piesa de lucru încât dinții pânzei de ferăstrău să se alinieze la linia de tăiere.
- Fixați piesa de lucru în această poziție și ridicați din nou lent brațul mașinii.
- Fixați prin strângere piesa de lucru.
- Conectați raza laser cu ajutorul comutatorului **29**.

Raza laser trebuie să fie coliniară pe toată lungimea sa cu linia de tăiere, chiar atunci când brațul mașinii este coborât.

Paralelism: (vezi figura P2)

- Deschideți capacul din cauciuc **49**.
- Răsuciți șurubul de reglare **50** cu o șurubelniță corespunzătoare până când raza laser va fi paralelă pe toată lungimea sa cu linia de tăiere marcată pe piesa de lucru.

Reglarea coliniarității: (vezi figura P3)

- Rotiți șurubul de reglare **51** cu șurubelnița cu capul în cruce din setul de livrare până când raza laser paralelă va fi la nivel pe toată lungimea sau cu linia de tăiere de pe piesa de lucru.

O răsucire executată în sens contrar mișcării acelor de ceasornic deplasează raza laser de la stânga la dreapta, în timp ce o răsucire în sensul mișcării acelor de ceasornic deplasează raza laser de la dreapta la stânga.

Reglarea devierii laterale produse de mișcarea brațului mașinii: (vezi figura P4)

- Slăbiți cele trei șuruburi **52** ale capacului de protecție al laserului **53** cu șurubelnița cu capul în cruce din setul de livrare.
- Basculați apărătoarea **6** complet spre spate și ridicați capacul de protecție al laserului.
- Rotiți șurubul de reglare **54** în sensul mișcării acelor de ceasornic cu șurubelnița cu capul în cruce din setul de livrare, în cazul în care raza laser, la coborârea brațului mașinii, se **deplasează spre stânga**.
Rotiți șurubul de reglare **54** în sens contrar mișcării acelor de ceasornic, în cazul în care raza laser se **deplasează spre dreapta**.
- După reglare verificați din nou coliniaritatea cu linia de tăiere. Dacă este necesar, aliniați din nou raza laser cu șurubul de reglare **51**.
- Prindeți la loc capacul de protecție al laserului **53**.

Alinierea indicatorului de unghiuri (în plan orizontal) (vezi figura Q)

- Aduceți scula electrică în poziție de lucru.
- Rotiți masa de lucru pentru ferăstrău **8** până la marcajul crestat **14** pentru 0°. Pârghia **12** trebuie să se fixeze perceptibil în marcajul crestat.

Verificare:

Indicatorul de unghiuri **13** trebuie să fie coliniar cu marcajul 0° al scalei **9**.

Reglare:

- Slăbiți șurubul **55** cu șurubelnița cu capul în cruce din setul de livrare și aliniați indicatorul de unghiuri de-a lungul marcajului 0° .
- Strângeți din nou bine șurubul.

Alinierea indicatorului de unghiuri (în plan vertical) (vezi figura R)

- Aduceți scula electrică în poziție de lucru.
- Rotiți masa de lucru pentru ferăstrău **8** până la marcajul crestă **14** pentru 0° . Pârghia **12** trebuie să se fixeze perceptibil în marcajul crestă.

Verificare:

Indicatorul de unghiuri **20** trebuie să fie coliniar cu marcajul de 0° al scalei **19**.

Reglare:

- Slăbiți șurubul **56** cu șurubelnița cu capul în cruce din setul de livrare și aliniați indicatorul de unghiuri de-a lungul marcajului de 0° .
- Verificați apoi pentru o mai mare siguranță, dacă reglajul executat este cel corect și pentru marcajul de 45° .
- Strângeți din nou bine șurubul.

Alinierea șinei opritoare

- Aduceți scula electrică în poziție de transport.
- Rotiți masa de lucru pentru ferăstrău **8** până la marcajul crestă **14** pentru 0° . Pârghia **12** trebuie să se fixeze perceptibil în marcajul crestă.

Verificare: (vezi figura S1)

- Reglați un șablon de unghiuri la 90° și puneți-l între șina opritoare **18** și pâna de ferăstrău **40** pe masa de lucru pentru ferăstrău **8**.

Brațul mobil al șablonului de unghiuri trebuie să fie coliniar pe toată lungimea sa cu șina opritoare.

Reglare: (vezi figura S2)

- Slăbiți toate șuruburile imbus **24** cu cheia imbus **26** din setul de livrare.
- Răsuciți șina opritoare **18** până când aceasta va fi coliniară cu șablonul de unghiuri pe toată lungimea sa.
- Strângeți din nou bine șuruburile.

Reglarea unghiului de înclinare standard de 0° (în plan vertical)

- Aduceți scula electrică în poziție de transport.
- Rotiți masa de lucru pentru ferăstrău **8** până la marcajul crestă **14** pentru 0° . Pârghia **12** trebuie să se fixeze perceptibil în marcajul crestă.

Verificare: (vezi figura T1)

- Reglați șablonul de unghiuri la 90° și puneți-l pe masa de lucru pentru ferăstrău **8**.

Brațul șablonului de unghiuri trebuie să fie coliniar cu pâna de ferăstrău **40** pe toată lungimea sa.

Reglare: (vezi figura T2)

- Înșurubați sau deșurubați șurubul imbus **57** cu o cheie adecvată (3 mm) până când brațul lerei de calibrare a unghiurilor va fi la nivel cu pâna de ferăstrău pe toată lungimea sa.

Dacă, după reglare, indicatorul de unghiuri **20** nu va fi coliniar cu marcajul de 0° al scalei **19**, va trebui să aliniați corespunzător indicatorul de unghiuri (vezi „Alinierea indicatorului de unghiuri (în plan vertical)”, pagina 382).

Reglarea unghiului de înclinare standard de 45° (în plan vertical)

- Aduceți scula electrică în poziție de lucru.
- Rotiți masa de lucru pentru ferăstrău **8** până la marcajul crestă **14** pentru 0° . Pârghia **12** trebuie să se fixeze perceptibil în marcajul crestă.
- Deblocați maneta de fixare **21** și basculați spre stânga brațul mașinii acționând mânerul **5** până la punctul de oprire (45°).

Verificare: (vezi figura U1)

- Reglați șablonul de unghiuri la 45° și puneți-l pe masa de lucru pentru ferăstrău **8**.

Brațul șablonului de unghiuri trebuie să fie coliniar cu pânda de ferăstrău **40** pe toată lungimea sa.

Reglare: (vezi figura U2)

- Înșurubați sau deșurubați șurubul imbus **58** cu o cheie adecvată (3 mm) până când brațul lerei de calibrare a unghiurilor va fi la nivel cu pânda de ferăstrău pe toată lungimea sa.

Dacă, după reglare, indicatorul de unghiuri **20** nu va fi coliniar cu marcajul de 45° al scalei **19**, verificați mai întâi încă o dată reglașul de 0° pentru unghiul de înclinare și indicatorul de unghiuri. Apoi repetați operația de reglare a unghiului de înclinare de 45°.

Transport (vezi figura V)

Înainte de transportarea sculei electrice trebuie să parcurgeți pașii următori:

- Slăbiți șurubul de fixare **25**, în caz că este strâns. Trageți complet înainte brațul mașinii și strângeți bine din nou șurubul de fixare.
 - Înșurubați limitatorul de reglare al adâncimii **23** în poziția cea mai de sus sau întoarceți înapoi pârghia **47** rotind-o în sensul mișcării acelor de ceasornic, până la punctul de oprire.
 - Aduceți scula electrică în poziție de transport.
 - Îndepărtați toate accesoriile care nu pot fi fixate strâns pe scula electrică.
În vederea transportului, pe cât posibil, depozitați într-un recipient închis pâzele de ferăstrău nefolosite.
 - Transportați scula electrică ținând-o de mânerul de transport **2** sau apucați-o de mânerul **59** laterale ale mesei de lucru pentru ferăstrău.
- **În scopul evitării producerii de traumatisme ale spatelui, scula electrică se va transporta întotdeauna de către două persoane.**
- **Pentru transportul sculei electrice folosiți numai echipamentele de transport și în niciun caz dispozitivele de protecție.**

Întreținere și service**Întreținere și curățare**

- **Înainte oricărui intervenții asupra sculei electrice scoateți cablul de alimentare afară din priză.**

Dacă în ciuda procedurilor de fabricație și control riguroase mașina are totuși o pană, repararea acesteia se va face numai la un atelier de asistență service autorizat pentru scule electrice Bosch.

În caz de reclamații și comenzi de piese de schimb vă rugăm să indicați neapărat numărul de identificare compus din 10 cifre, conform plăcuței indicatoare a tipului sculei electrice.

Curățare

Pentru a putea lucra bine și sigur, mențineți curate scula electrică și fantele de aerisire ale acesteia.

Apărătoarea trebuie întotdeauna să se poată mișca liber și să se închidă automat. De aceea, mențineți permanent curată zona din jurul apărătoarei.

După fiecare operație îndepărtați praful și așchiile, prin suflare cu aer comprimat sau cu o pensulă.

Curățați regulat rola culisantă **7**, spotul luminos și unitatea laser (**45, 46**).

Accesorii

Sac pentru praf	2 605 411 222
Menghină	2 608 040 205
Cadru prelungitor	2 607 001 978
Plăci intermediare	2 607 001 966

Pânze de ferăstrău pentru lemn și placaje, paneluri și șipci

Pânză de ferăstrău 216 x 30 mm, 48 dinți	2 608 640 641
---	---------------

Serviciu de asistență tehnică post-vânzări și consultanță clienți

Serviciul nostru de asistență tehnică post-vânzări răspunde întrebărilor dumneavoastră privind întreținerea și repararea produsului dumneavoastră cât și privitor la piesele de schimb. Desene descompuse ale ansamblelor cât și informații privind piesele de schimb găsiți și la: **www.bosch-pt.com**

Echipa de consultanță clienți Bosch răspunde cu plăcere la întrebările privind cumpărarea, utilizarea și reglarea produselor și accesoriilor lor.

România

Robert Bosch SRL
 Bosch Service Center
 Str. Horia Măcelariu Nr. 30–34,
 013937 București
 Tel. Service scule electrice: +40 (021) 4 05 75 40
 Fax: +40 (021) 4 05 75 66
 E-Mail: infoBSC@ro.bosch.com
 Tel. Consultanță tehnică: +40 (021) 4 05 75 39
 Fax: +40 (021) 4 05 75 66
 E-Mail: infoBSC@ro.bosch.com
 www.bosch-romania.ro

Eliminare

Sculele electrice, accesoriile și ambalajele trebuie direcționate către o stație de revalorificare ecologică.

Nu aruncați sculele electrice în gunoiul menajer!

Numai pentru țările UE:



Conform Directivei Europene 2002/96/CE privind mașinile și aparatele electrice și electronice uzate și transpunerea acesteia în legislația națională, sculele electrice scoase din uz trebuie

colectate separat și direcționate către o stație de revalorificare ecologică.

Sub rezerva modificărilor.

Указания за безопасна работа

Общи указания за безопасна работа

⚠ ВНИМАНИЕ За предпазване от токов удар, наранявания и пожар при ползване на електроинструменти трябва да се спазват също и следните основни правила за безопасност.

Прочетете всички приложени указания преди да използвате този електроинструмент и ги съхранявайте грижливо.

Използвания в указанията за безопасна работа термин «електроинструмент» се отнася до захранвани от електрическата мрежа електроинструменти (със захранващ кабел) и до захранвани от акумулаторни батерии електроинструменти (без захранващ кабел).

1) Безопасност на работното място

- а) **Поддържайте работното си място чисто и добре осветено.** Безпорядъкът и недостатъчното осветление могат да спомогнат за възникването на трудова злополука.
- б) **Не работете с електроинструмента в среда с повишена опасност от възникване на експлозия, в близост до леснозапалими течности, газове или прахообразни материали.** По време на работа в електроинструментите се отделят искри, които могат да възпламенят прахообразни материали или пари.
- в) **Дръжте деца и странични лица на безопасно разстояние, докато работите с електроинструмента.** Ако вниманието Ви бъде отклонено, може да загубите контрола над електроинструмента.

2) Безопасност при работа с електрически ток

- а) **Щепселът на електроинструмента трябва да е подходящ за ползвания контакт. В никакъв случай не се допуска изменение на конструкцията на щепсела. Когато работите със занулени електроуреди, не използвайте адаптери за щепсела.** Ползването на оригинални щепсели и контакти намалява риска от възникване на токов удар.
- б) **Избягвайте допира на тялото Ви до заземени тела, напр. тръби, отоплителни уреди, пещи и хладилници.** Когато тялото Ви е заземено, рискът от възникване на токов удар е по-голям.
- в) **Предпазвайте електроинструмента си от дъжд и влага.** Проникването на вода в електроинструмента повишава опасността от токов удар.
- г) **Не използвайте захранващия кабел за цели, за които той не е предвиден, напр. за да носите електроинструмента за кабела или да извадите щепсела от контакта. Предпазвайте кабела от нагряване, омасляване, допир до остри ръбове или до подвижни звена на машини.** Повредени или усукани кабели увеличават риска от възникване на токов удар.
- д) **Когато работите с електроинструмент навън, използвайте само удължителни кабели, подходящи за работа на открито.** Използването на удължител, предназначен за работа на открито, намалява риска от възникване на токов удар.
- е) **Ако се налага използването на електроинструмента във влажна среда, използвайте предпазен прекъсвач за утечни токове.** Използването на предпазен прекъсвач за утечни токове намалява опасността от възникване на токов удар.

3) Безопасен начин на работа

а) Бъдете концентрирани, следете внимателно действията си и постъпвайте предпазливо и разумно. Не използвайте електроинструмента, когато сте уморени или под влиянието на наркотични вещества, алкохол или упойващи лекарства. Един миг разсеяност при работа с електроинструмент може да има за последствие изключително тежки наранявания.

б) Работете с предпазващо работно облекло и винаги с предпазни очила.

Носенето на подходящи за ползвания електроинструмент и извършваната дейност лични предпазни средства, като дихателна маска, здрави плътнотворени обувки със стабилен грайфер, защитна каска или шумозаглушители (антифони), намалява риска от възникване на трудова злополука.

в) Избягвайте опасността от включване на електроинструмента по невнимание. Преди да включите щепсела в захранващата мрежа или да поставите акумулаторната батерия, се уверявайте, че пусковият прекъсвач е в положение «изключено». Ако, когато носите електроинструмента, държите пръста си върху пусковия прекъсвач, или ако подавате захранващо напрежение на електроинструмента, когато е включен, съществува опасност от възникване на трудова злополука.

г) Преди да включите електроинструмента, се уверявайте, че сте отстранили от него всички помощни инструменти и гаечни ключове. Помощен инструмент, забравен на въртящо се звено, може да причини травми.

д) Избягвайте неестествените положения на тялото. Работете в стабилно положение на тялото и във всеки момент поддържайте равновесие. Така ще можете да контролирате електроинструмента по-добре и по-безопасно, ако възникне неочаквана ситуация.

е) Работете с подходящо облекло. Не работете с широки дрехи или украшения. Дръжте косата си, дрехите и ръкавици на безопасно разстояние от въртящи се звена на електроинструментите. Широките дрехи, украшенията, дългите коси могат да бъдат захванати и увлечени от въртящи се звена.

ж) Ако е възможно използването на външна аспирационна система, се уверявайте, че тя е включена и функционира изправно. Използването на аспирационна система намалява рисковете, дължащи се на отделящата се при работа прах.

4) Грижливо отношение към електроинструментите

а) Не претоварвайте електроинструмента. Използвайте електроинструментите само съобразно тяхното предназначение. Ще работите по-добре и по-безопасно, когато използвате подходящия електроинструмент в зададения от производителя диапазон на натоварване.

б) Не използвайте електроинструмент, чиито пусков прекъсвач е повреден. Електроинструмент, който не може да бъде изключван и включван по предвидения от производителя начин, е опасен и трябва да бъде ремонтиран.

в) Преди да промените настройките на електроинструмента, да замените работни инструменти и допълнителни приспособления, както и когато продължително време няма да използвате електроинструмента, изключвайте щепсела от захранващата мрежа и/или изваждайте акумулаторната батерия. Тази мярка премахва опасността от задействане на електроинструмента по невнимание.

г) Съхранявайте електроинструментите на места, където не могат да бъдат достигнати от деца. Не допускайте те да бъдат използвани от лица, които не са запознати с начина на работа с тях и не са прочели тези инструкции. Когато са в ръцете на неопитни потребители, електроинструментите могат да бъдат изключително опасни.

д) Поддържайте електроинструментите си грижливо. Проверявайте дали подвижните звена функционират безукорно, дали не заклинват, дали има счупени или повредени детайли, които нарушават или изменят функциите на електроинструмента. Преди да използвате електроинструмента, се погрижете повредените детайли да бъдат ремонтирани. Много от трудовете злополуки се дължат на недобре поддържани електроинструменти и уреди.

е) Поддържайте режещите инструменти винаги добре заточени и чисти. Добре поддържаните режещи инструменти с остри ръбове оказват по-малко съпротивление и се водят по-леко.

ж) Използвайте електроинструментите, допълнителните приспособления, работните инструменти и т.н., съобразно инструкциите на производителя. При това се съобразявайте и с конкретните работни условия и операции, които трябва да изпълните. Използването на електроинструменти за различни от предвидените от производителя приложения повишава опасността от възникване на трудови злополуки.

5) Поддържане

а) Допускайте ремонтът на електроинструментите Ви да се извършва само от квалифицирани специалисти и само с използването на оригинални резервни части. По този начин се гарантира съхраняване на безопасността на електроинструмента.

Указания за безопасна работа с циркуляри за ламперия

► Електроинструментът се доставя с предупредителна табелка на немски език (означена на изображението на електроинструмента на страницата с фигурите с номер 28).

Преди пускане в експлоатация залепете върху табелката на немски език включения в окомплектовката етикет на Вашия език.



► Не повреждайте предупредителните табелки на електроинструмента.

► Не се качвайте върху електроинструмента. Могат да станат сериозни злополуки, ако електроинструментът се преобърне или ако по невнимание допрете циркулярния диск.

► Уверете се, че предпазният кожух функционира правилно и може да се движи свободно. Никога не застопорявайте предпазния кожух в отворено положение.

► Никога не се опитвайте да отстранявате от зоната на рязане дребни отрязъци, стружки или др.п., докато електроинструментът работи. Винаги първо поставяйте рамото на електроинструмента в изходна позиция и го изключвайте.

► Допирайте режещия диск до обработвания детайл само когато електроинструментът е включен. В противен случай, ако зъбите се заклинят в детайла, съществува опасност от възникване на откат.

- ▶ **Поддържайте ръкохватките сухи, чисти и неомаслени.** Зацапани с масло или мазнини ръкохватки се плъзгат и водят до загуба на контрол над верижния трион.
- ▶ **Започвайте работа с електроинструмента само след като отстраните от работния плот всички предмети (помощни инструменти, отрязъци, стърготини и т.н.) освен обработвания детайл.** Малки дървени парченца или други предмети могат да бъдат ускорени и да Ви ударят с голяма скорост, ако влязат в контакт с въртящия се циркулярен диск.
- ▶ **Поддържайте пода чист от стружки и отстъпки от рязането.** Съществува опасност да се подхлъзнете.
- ▶ **Винаги застопорявайте обработвания детайл здраво. Не обработвайте детайли, които са твърде малки, за да бъдат застопорени механично.** В противен случай разстоянието между циркулярния диск и ръката Ви става опасно малко.
- ▶ **Използвайте електроинструмента само за материалите, които са изброени в раздела «Предназначение на електроинструмента».** В противен случай електроинструментът може да се претовари.
- ▶ **Ако циркулярният диск се заклини, изключете електроинструмента и задръжте обработвания детайл неподвижно, докато циркулярният диск спре движението си напълно. За да се избегне опасността от откат, се допуска детайлът да се мести само като циркулярният диск е в покой.** Преди да включите електроинструмента отново, отстранете причината за заклиняването.
- ▶ **Не използвайте затъпени, напукани, огнати или повредени циркулярни дискове.** При циркулярни дискове със затъпени зъби или зъби с лош чапраз в резултат на тесния срез се увеличава триенето и съществува повишена опасност.
- ▶ **Винаги използвайте циркулярни дискове с подходящи размер и присъединителен отвор (напр. звездообразен или кръгъл).** Циркулярни дискове, които не пасват на монтажните елементи на циркуляра, по време на работа бият и водят до загуба на контрол над електроинструмента.
- ▶ **Не използвайте циркулярни дискове от високолегирана бързорезна стомана (обозначена с HSS).** Такива циркулярни дискове са крехки и се чупят лесно.
- ▶ **След спиране на работа не допирайте режещия диск, преди да се е охладил.** По време на работа режещият диск се нагрива силно.
- ▶ **Никога не използвайте електроинструмента без монтирана вложка. Ако вложката се повреди, я заменяйте.** Ако вложката не е в безукорно състояние, съществува повишена опасност да се нараните от циркулярния диск.
- ▶ **Периодично проверявайте захранващия кабел и, ако установите повреди, предайте електроинструмента в оторизиран сервиз за електроинструменти на Бош, за да бъде заменен. Не работете с повреден захранващ кабел.** Така се гарантира запазване на сигурността на електроинструмента.
- ▶ **Когато не използвате електроинструмента, го съхранявайте на сигурно място. Мястото за съхраняване трябва да е сухо и да се заключва.** Това предотвратява повреждането на електроинструмента, докато се съхранява, както и работата с него на неопитни лица.
- ▶ **Не насочвайте лазерния лъч към хора или животни; не гледайте срещу лазерния лъч.** Този електроинструмент генерира лазерен лъч от лазерен клас 2 съгласно EN 60825-1. С него могат да бъдат заслепени хора.
- ▶ **Не заменяйте вграден в електроинструмента лазер с лазер от друг модел.** Лазер, който не е предназначен за съответния електроинструмент, може да застраши намиращи се наоколо лица.

► **Осигурявайте обработвания детайл.**

Детайл, захванат с подходящи приспособления или скоби, е застопорен по-здраво и сигурно, отколкото, ако го държите с ръка.

- **Никога не оставяйте електроинструмента без надзор, докато въртенето му не спре напълно.** Въртящите се по инерция режещи инструменти могат да причинят травми.

- **Не използвайте електроинструмента, когато захранващият кабел е повреден. Ако по време на работа кабелът бъде повреден, не го допирайте; незабавно изключете щепсела от контакта.**

Повредени захранващи кабели увеличават риска от токов удар.

СИМВОЛИ

Следните символи могат да бъдат важни в процеса на експлоатация на Вашия електроинструмент. Моля, запомнете символите и значението им. Правилното интерпретиране на символите и тяхното значение ще Ви помогнат при по-доброто и по-сигурно ползване на електроинструмента.

Символ	Значение
	► Лазерен лъч не гледайте срещу лазерния лъч Лазер клас 2
	► Работете с предпазни очила.
	► Работете с шумозаглушители. Въздействието на шум може да предизвика загуба на слух.
	► Работете с противопрахова маска.
	► Не поставяйте ръцете си в близост до мястото на рязане, докато електроинструментът работи. Съществува опасност да се нараните при допир до циркулярния диск.
	► Опасна зона! По възможност дръжте ръцете и пръстите си на разстояние от тази зона.
	Съобразявайте се с размерите на циркулярния диск. Отворът му трябва да пасва без луфт на присъединителното стъпало на вала. Не използвайте редуциращи звена или адаптери.

Символ



Значение

Само за страни от ЕС:

Не изхвърляйте електроинструменти при битовите отпадъци! Съгласно Директивата на ЕС 2002/96/ЕО относно бракувани електрически и електронни устройства и утвърждаването ѝ като национален закон електроинструментите, които не могат да се използват повече, трябва да се събират отделно и да бъдат подлагани на подходяща преработка за оползотворяване на съдържанието в тях вторични суровини.

Описание на продукта и възможностите му



Прочетете внимателно всички указания. Неспазването на приведените по-долу указания може да доведе до токов удар, пожар и/или тежки травми.

Предназначение на електроинструмента

Електроинструментът е предназначен за изпълняване на надлъжни и напречни срезове по права линия в плътна дървесина, ПДЧ плоскости и фазерни плоскости. При това е възможно срезове да са под ъгъл от -50° до $+58^\circ$, в хоризонтална равнина, както и под наклон от 0° до 45° .

Ако се използват подходящи циркулярни дискове, е възможно рязането на алуминий и сплавите му, както и на други леки метали.

Изобразени елементи

Номерирането на изобразените модули се отнася до фигурите на електроинструмента на графичните страници.

- 1 Приспособление за теглене
- 2 Ръкохватка за пренасяне
- 3 Предпазен кожух
- 4 Пусков прекъсвач
- 5 Ръкохватка
- 6 Шарнирно окачен предпазен кожух
- 7 Ролка

- 8 Маса
- 9 Скала за наклона на среза (в хоризонтална равнина)
- 10 Вложка
- 11 Ръкохватка за застопоряване под произволен ъгъл (в хоризонтална равнина)
- 12 Лост за предварително установяване на наклона на среза (в хоризонтална равнина)
- 13 Стрелка за отчитане на ъгъла (в хоризонтална равнина)
- 14 Канали за фиксиране на стандартни ъгли
- 15 Монтажни отвори
- 16 Отвори за скоби
- 17 Скоба за удължаване на опорната площ*
- 18 Опорна шина
- 19 Скала за наклона на среза (във вертикална равнина)
- 20 Стрелка за отчитане на ъгъла (във вертикална равнина)
- 21 Ръкохватка за застопоряване под произволен ъгъл (във вертикална равнина)
- 22 Отвор за изхвърляне на стружките
- 23 Дълбочинен ограничител
- 24 Винтове с глави с вътрешен шестостен (6 mm) за опорната шина
- 25 Винт за застопоряване на приспособлението за изтегляне
- 26 Шестостенен ключ (6 mm)/кръстата отвертка

- 27 Бутон за застопоряване при транспортиране
- 28 Предупредителна табелка за лазерния лъч
- 29 Пусков прекъсвач за обозначаване на линията на среза («Laser»)
- 30 Пусков прекъсвач за осветяване («Light»)
- 31 Опорен крак
- 32 Контра-гайка на опорния крак
- 33 Опорна скоба
- 34 Прахоуловителна торба
- 35 Застопоряващ лост
- 36 Винт с кръстат шлиц (застопоряване на шарнирния предпазен кожух)
- 37 Бутон за застопоряване на вала
- 38 Винт с глава с вътрешен шестостен (6 mm) за застопоряване на циркулярния диск
- 39 Застопоряващ фланец
- 40 Циркулярен диск
- 41 Вътрешен опорен фланец
- 42 Винтова скоба
- 43 Винт с крилчата глава
- 44 Щанга с винтова резба
- 45 Лампа
- 46 Лазерен модул
- 47 Лост за дълбочинния ограничител
- 48 Винтове за вложката
- 49 Гумена капачка
- 50 Регулиращ винт за позициониране на лазера (успoredност)
- 51 Регулиращ винт за позициониране на лазера (подравняване)
- 52 Винтове за предпазното капаче на лазера
- 53 Предпазно капаче на лазера
- 54 Регулиращ винт за позициониране на лазера (странично отклонение)
- 55 Винт за стрелката за отчитане на ъгъла (в хоризонтална равнина)
- 56 Винт за стрелката за отчитане на ъгъла (във вертикална равнина)
- 57 Винт с глава с вътрешен шестостен (3 mm) за стандартен ъгъл 0° (във вертикална равнина)

58 Винт с глава с вътрешен шестостен (3 mm) за стандартен ъгъл 45° (във вертикална равнина)

59 Повърхност за захващане

***Изображенията на фигурите и описанията допълнителни приспособления не са включени в стандартната окомплектовка на уреда. Изчерпателен списък на допълнителните приспособления можете да намерите съответно в каталога ни за допълнителни приспособления.**

Технически данни

Циркулярен за ламперия	GCM 8 S Professional	
Каталожен номер		3 601 L16 0..
Номинална консумирана мощност	W	1400
Скорост на въртене на празен ход	min ⁻¹	5000
Тип лазер	nm	650
	mW	< 1
Клас лазер		2
Маса съгласно ЕРТА-Procedure 01/2003	kg	15
Клас на защита		□/II

Допустими размери на обработвания детайл (максимални/минимални) вижте страница 398.

При включване възниква краткотрайно намаляване на напрежението в захранващата мрежа. При неблагоприятни стечения на обстоятелствата могат да възникнат смущения на работата на други електроуреди. При импеданс на захранващата мрежа, по-малък от 0,24 ома не би следвало да възникват смущения.

Данните се отнасят до номинално напрежение [U] 230 V. При различно напрежение, както и при специалните изпълнения за някои страни данните могат да се различават.

Моля, обърнете внимание на каталожния номер на Вашия електроинструмент, написан на табелката му. Търговските наименования на някои електроинструменти могат да бъдат променени.

Размери на подходящи циркулярни дискове

Диаметър на циркулярния диск	mm	210–216
Дебелина на тялото на диска	mm	1,5–2,8
Диаметър на отвора на диска	mm	30

Информация за излъчван шум и вибрации

Стойностите за шума са определени съгласно EN 61029.

Равнището A на генерирания шум обикновено е: равнище на звуковото налягане 98 dB(A); мощност на звука 111 dB(A). Неопределеност K=3 dB.

Работете с шумозаглушители!

Пълната стойност на вибрациите (векторната сума по трите направления) е определена съгласно EN 61029:

Стойност на генерираните вибрации $a_h = 2,5 \text{ m/s}^2$, неопределеност K = 1,5 m/s^2 .

Равнището на генерираните вибрации, посочено в това Ръководство за експлоатация, е определено съгласно процедурата, дефинирана в EN 61029, и може да бъде използвано за сравняване с други електроинструменти. То е подходящо също и за предварителна ориентировъчна преценка на натоварването от вибрации.

Посоченото ниво на генерираните вибрации е представително за най-често срещаните приложения на електроинструмента. Все пак, ако електроинструментът се използва за други дейности, с други работни инструменти или ако не бъде поддържан, както е предписано, равнището на генерираните вибрации може да се промени. Това би могло да увеличи значително сумарното натоварване от вибрации в процеса на работа.

За точната преценка на натоварването от вибрации трябва да бъдат взимани предвид и периодите, в които електроинструментът е изключен или работи, но не се ползва. Това би могло значително да намали сумарното натоварване от вибрации.

Предписвайте допълнителни мерки за предотванване на работещия с електроинструмента от въздействието на вибрациите, например: техническо обслужване на електроинструмента и работните инструменти, поддържане на ръцете топли, целесъобразна организация на работните стъпки.

Декларация за съответствие 

С пълна отговорност ние декларираме, че описаният в «Технически данни» продукт съответства на следните стандарти или нормативни документи: EN 61029, EN 60825-1 съгласно изискванията на Директиви 2004/108/EO, 2006/42/EO.

Подробни технически описания при:
Robert Bosch GmbH, Dept. PT/ESC,
D-70745 Leinfelden-Echterdingen

Dr. Egbert Schneider
Senior Vice President
Engineering

Dr. Eckerhard Strötgen
Head of Product
Certification

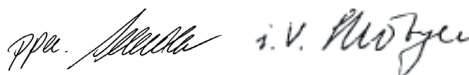

Robert Bosch GmbH, Power Tools Division
D-70745 Leinfelden-Echterdingen
Leinfelden, 13.01.2010

Монтиране

- ▶ Избягвайте включване по невнимание на електроинструмента. По време на монтирането и при извършване на каквито и да е дейности по електроинструмента щепселът трябва да е изключен от захранващата мрежа.

Окомплектовка

Преди пускане в експлоатация на електроинструмента проверете дали всички изброени по-долу елементи са налични в окомплектовката:

- Циркуляр за ламперия с предварително монтиран циркулярен диск
- Прахоуловителна торба **34**
- Винтова скоба **42**
- Шестостенен ключ/кръстата отвертка **26**

Упътване: Огледайте електроинструмента за евентуални повреди.

Преди да продължите използването на електроинструмента, трябва внимателно да проверите дали предпазните съоръжения или леко повредени детайли функционират изрядно и съобразно предназначението си. Проверете дали подвижните детайли функционират правилно и не се заклинват или дали има други повредени детайли. Всички детайли трябва да са монтирани правилно и да изпълняват всички условия за безопасна работа.

Повредени предпазни съоръжения и детайли трябва да бъдат ремонтирани или заменени от квалифициран техник в оторизиран сервиз за електроинструменти на Бош.

Стационарно или мобилно монтиране

► **За осигуряване на сигурна работа с електроинструмента, преди да го използвате, трябва да го монтирате на равна и стабилна работна повърхност (напр. работен тезгях).**

Монтиране на работна повърхност (вижте фигури A1 – A2)

- Застопорете електроинструмента с подходящи винтови съединения към работната повърхност. За целта използвайте отворите **15**.

или

- Застопорете електроинструмента с обикновени винтови скоби, като го захванете за краката към работната повърхност.

Монтиране към работен стенд на Бош

Стендовете GTA на Бош осигуряват сигурно захващане на електроинструмента към всякаква повърхност благодарение на регулируемите си по височина крака. Опорните повърхности за детайлите на стендовете служат за подпиране на дълги детайли.

► **Прочетете всички приложени към стенда предупреждения и указания.**

Несъобразяването с предупрежденията и неспазването на указанията могат да имат за последствие токов удар, пожар и/или тежки травми.

► **Преди да монтирате електроинструмента, сглобете внимателно и правилно стенда.**

Правилното сглобяване на стенда е важно, за да бъде избягната опасността от внезапното му разпадане по време на работа.

- Монтирайте електроинструмента към стенда, докато е в позиция за транспортиране.

Работа без монтиране (не се препоръчва!) (вижте фиг. В)

Ако в редки случаи не е възможно монтирането на електроинструмента към равна и стабилна работна повърхност, по изключение можете да го използвате и с подпорите му.

► **Без подпорите електроинструментът не стои стабилно и особено при разрязване под максимално възможни наклони съществува опасност да се преобърне.**

- Издърпайте подпорната скоба **33** до упор напред.
- Завъртете подпората **31** така навътре или навън, че електроинструментът да е застанел стабилно върху работната повърхност. Застопорете тази позиция с контра-гайката **32**.

Система за прахоулавяне

Прахове, отделящи се при обработването на материали като съдържащи олово бои, някои видове дървесина, минерали и метали могат да бъдат опасни за здравето. Контактът до кожата или вдишването на такива прахове могат да предизвикат алергични реакции и/или заболявания на дихателните пътища на работещия с електроинструмента или намиращи се наблизо лица.

Определени прахове, напр. отделящите се при обработване на бук и дъб, се считат за канцерогенни, особено в комбинация с химикали за третиране на дървесина (хромат, консерванти и др.). Допуска се обработването на съдържащи азбест материали само от съответно обучени квалифицирани лица.

- Винаги работете със система за прахоулавяне.
- Осигурявайте добро проветряване на работното място.
- Препоръчва се използването на дихателна маска с филтър от клас P2.

Спазвайте валидните във Вашата страна законови разпоредби, валидни при обработване на съответните материали.

- ▶ **Избягвайте натрупване на прах на работното място.** Прахът може лесно да се самовъзпламени.

Прахоулавянето може да бъде блокирано от прах, стърготини или откъртени от детайла парченца.

- Изключете електроинструмента и извадете щепсела от контакта.
- Изчакайте, докато циркулярният диск спре напълно.
- Открийте и отстранете причината за запушването.

Вградена система за прахоулавяне (вижте фиг. С)

За лесно събиране на отделяните стружки използвайте включената в окомплектовката прахоуловителна торба **34**.

- ▶ **Проверявайте и почиствайте прахоуловителната торба след всяка употреба.**

- ▶ **За да предотвратите опасността от пожар, след рязане на алуминиеви сплави почиствайте прахоуловителната торба.**

- Притиснете скобите на прахоуловителната торба **34** една към друга и вкарайте торбата върху щуцера на отвора за изхвърляне на стружки **22**. Скобите трябва да захванат ребрата на отвора за изхвърляне на стружки.

По време на работа прахоуловителната торба не трябва да влиза в съприкосновение с подвижните детайли на електроинструмента. Изпразвайте своевременно прахоуловителната торба.

Външна система за прахоулавяне

Към щуцера на отвора за изхвърляне на стружки **22** можете да включите и шланг на прахосмукачка (Ø 36 mm).

- Свържете шланга на прахосмукачката с отвора за изхвърляне на стружките **22**.

Използваната прахосмукачка трябва да е пригодна за работа с обработвания материал.

Ако при работа се отделя особено вреден за здравето прах или канцерогенен прах, използвайте специализирана прахосмукачка.

Смяна на работния инструмент (вижте фиг. D1–D4)

- ▶ **Преди извършване на каквито и да е дейности по електроинструмента изключвайте щепсела от захранващата мрежа.**
- ▶ **При монтирането на циркулярния диск работете с предпазни ръкавици.** При допир до циркулярния диск съществува опасност да се нараните.

Използвайте само режещи дискове, чиято максимално допустима скорост на въртене е по-висока от скоростта на въртене на празен ход на Вашия електроинструмент.

Използвайте само циркулярни дискове, които съответстват на посочените в това ръководство за експлоатация данни и са изпитани по EN 847-1 и обозначени по съответния начин.

Използвайте само дискове, които препоръчват от производителя на електроинструмента и са подходящи за обработвания от Вас материал.

Демонтиране на циркулярния диск

- Натиснете застопоряващия лост **35** и завъртете шарнирно окачения предпазен кожух **6** до упор назад.
- Развийте винта **36** с включената в окомплектовката кръстата отвертка **26** толкова, че можете да наклоните също и захващащата основа на предпазния кожух до упор назад.
- Завъртете винта с глава с вътрешен шестостен **38** с включения в окомплектовката шестостенен ключ **26** и едновременно натиснете бутона за блокиране на вала **37**, докато усетите прещракване.
- Задръжте бутона за блокиране на вала **37** натиснат и развийте винта **38** като го въртите по посока на часовниковата стрелка (лява резба!!).
- Демонтирайте застопоряващия фланец **39**.
- Извадете циркулярния диск **40**.

Монтиране на циркулярния диск

Ако е необходимо, почистете всички детайли, които ще монтирате.

- Поставете новия циркулярен диск на вътрешния застопоряващ фланец **41**.
- **При монтиране внимавайте посоката на рязане на зъбите (означена със стрелка върху циркулярния диск) да съвпада с посоката на стрелката върху предпазния кожух!**
- Поставете застопоряващия фланец **39** и винта **38**. Натиснете бутона за блокиране на вала **37**, докато усетите прещракване, и затегнете винта, като го въртите обратно на часовниковата стрелка.
- Затегнете отново шарнирния предпазен кожух **6** (затегнете винта **36**).
- Натиснете застопоряващия лост **35** и отново спуснете надолу шарнирно окачения предпазен кожух **6**.

Работа с електроинструмента

- **Преди извършване на каквито и да е дейности по електроинструмента изключвайте щепсела от захранващата мрежа.**

Бутон за застопоряване при транспортиране (вижте фиг. Е)

Бутонът за застопоряване при транспортиране **27** улеснява пренасянето на електроинструмента до различни работни площадки.

Освобождение на електроинструмента (работна позиция)

- Натиснете малко надолу рамото на електроинструмента, като го захванете за ръкохватката **5**, за да освободите приспособлението за застопоряване при транспортиране **27**.
- Издърпайте бутона за застопоряване при транспортиране **27** докрай навън.
- Повдигнете бавно нагоре рамото на електроинструмента.

Блокиране на електроинструмента (позиция за транспортиране)

- Освободете застопоряващия винт **25**, ако е затегнат. Издърпайте рамото на електроинструмента докрай напред и отново затегнете застопоряващия винт.
- Завъртете дълбочинния ограничител **23** докато се вдигне докрай нагоре. (вижте «Настройване на дълбочинния ограничител», страница 399)
- За застопоряване на стенда **8** затегнете ръкохватката **11**.
- Натиснете застопоряващия лост **35** и едновременно спуснете рамото на електроинструмента надолу, като го държите за ръкохватката **5**.
- Спуснете рамото на електроинструмента надолу толкова, колкото е необходимо, за да натиснете бутона за застопоряване при транспортиране **27** докрай навътре.

Подготовка за работа

Застопоряване на детайла (вижте фигура F)

За осигуряване на оптимална сигурност на работа трябва винаги да застопорявате детайла.

Не обработвайте детайли, които са твърде малки, за да бъдат застопорени.

- Притиснете детайла здраво към опорната шина **18**.
- Вкарайте включената в окомплектовката винтова скоба **42** в един от предвидените за целта отвори **16**.
- Развийте винта с крилчата глава **43** и настройте винтовата скоба съобразно детайла. Затегнете отново винта с крилчата глава.
- Застопорете здраво детайла, като въртите винтовата щанга **44**.

Регулиране на ъгъла на скосяване

За осигуряване на прецизни срезове след интензивно използване трябва да проверите и при нужда да настроите основните параметри на електроинструмента (вижте «Проверка и настройка на основните параметри», страница 402).

- ▶ **Винаги преди разрязване затягайте ръкохватката за застопоряване под произволен ъгъл 11.** В противен случай циркулярният диск може да се заклинни в разрязвания детайл.

Настройване на ъгъл на среза в хоризонтална равнина (вижте фигура G)

Ъгълът на среза в хоризонтална равнина може да бъде настроен в диапазона от 50° (наляво) до 58° (надясно).

- Ако ръкохватката за застопоряване под произволен ъгъл **11** е затегната, я освободете.
- Издърпайте лоста **12** и завъртете масата за рязане **8**, докато стрелката **13** застане срещу желанния ъгъл.
- Затегнете отново ръкохватката за застопоряване под произволен ъгъл **11**.

За бързото и прецизно настройване на често използвани ъгли в масата за рязане са направени канали **14**:

НАЛЯВО	НАДЯСНО
0°	
15°; 22,5°; 30°; 45°	15°; 22,5°; 30°; 45°

- Ако ръкохватката за застопоряване под произволен ъгъл **11** е затегната, я освободете.
- Издърпайте лоста **12** и завъртете стенда **8** наляво или надясно до желанния надрез.
- След това отпуснете лоста. Трябва да усетите отчетливото прещракване, с което той влиза в надреза.

Настройване на наклона на среза във вертикална равнина (вижте фигура H)

Наклонът на среза във вертикална равнина може да бъде настроен в диапазона от 0° до 45°.

- Развийте ръкохватката **21**.
- Наклонете рамото на електроинструмента, като го държите за ръкохватката **5** докато стрелката **20** застане срещу желанния ъгъл.
- Задръжте рамото на електроинструмента в тази позиция и отново затегнете ръкохватката **21**.

За бързо и прецизно настройване на стандартни наклони 0° и 45° в корпуса са предвидени крайни ограничители.

- За целта наклонете рамото на електроинструмента, като го държите за ръкохватката **5**, до упор надясно (0°) или до упор наляво (45°).

Пускане в експлоатация

- ▶ **Внимавайте за напрежението на захранващата мрежа! Напрежението на захранващата мрежа трябва да съответства на данните, посочени на табелката на електроинструмента. Уреди, обозначени с 230 V, могат да бъдат захранвани и с напрежение 220 V.**

Включване (вижте фиг. I)

- За **включване** дръпнете пусковия прекъсвач **4** посока на ръкохватката **5**.

Упътване: Поради съображения за сигурност пусковият прекъсвач **4** не може да бъде застопорен във включено положение и по време на работа трябва да бъде държан натиснат.

Рамото на електроинструмента може да бъде спуснато надолу само след натискане на застопоряващия лост **35**.

- Затова за **разрязване** трябва в допълнение към издърпването на пусковия прекъсвач да натиснете застопоряващия лост **35**.

Изключване

- За **изключване** отпуснете пусковия прекъсвач **4**.

Указания за работа

Общи указания за рязане

- ▶ **Винаги, когато разрязвате, предварително трябва да се уверите, че по цялата дължина на среза циркулярният диск няма да допре опорната шина, винтовите скоби или други елементи на електроинструмента. Отстранете евентуално монтирани помощни опори или съответно ги преместете.**

Предпазвайте режещия диск от резки натоварвания и удари. Не излагайте режещия диск на странично натоварване.

Не обработвайте деформирани детайли. Детайлът трябва да има винаги прав ръб, с който да се опира в опорната шина.

Дълги детайли трябва да бъдат подпирани в свободния им край. За допълнително разширяване на работния плот от лявата и от дясната страна на електроинструмента могат да бъдат монтирани удължителни скоби **17** (не са включени в окомплектовката).

Осветяване на работната зона (вижте фиг. J)

Вземете необходимите мерки непосредствената зона на рязане да бъде добре осветена.

- За целта включете лампата **45** с пусковия прекъсвач **30**.

Обозначаване на линията на среза (вижте фиг. К)

Лазерен лъч Ви показва линията, по която циркулярният диск ще реже. С нея можете прецизно да позиционирате обработвания детайл, без да отваряте шарнирния предпазен кожух.

- За целта включете лазерния лъч с пусковия прекъсвач **29**.
- Подравнете предварително нанесената маркировка върху детайла по десния ръб на лазерната линия.

Упътване: Преди да започнете разрязването, проверете дали линията на среза е позиционирана правилно (вижте «Настройване на лазера», страница 402). Напр. в резултат на силни вибрации с течение на времето лазерният лъч може да се измести.

Позиция на работещия с електроинструмента (вижте фиг. L)

- ▶ **Не заставайте в една равнина с циркулярния диск пред електроинструмента, а винаги встрани.** Така тялото Ви е предпазено от евентуален откат.
- Дръжте пръстите и ръцете си на безопасно разстояние от въртящите се елементи на електроинструмента.
- Не поставяйте ръцете си на пряко пред рамото на електроинструмента.

Допустими размери на обработвания детайл

Максимален размер на детайла:

Наклон		Височина x ширина [mm]
хоризонтално	вертикално	
90°	90°	60 x 270
45°	90°	60 x 190
90°	45°	42 x 270

Минимален размер на детайла

(= всички, които могат да бъдат захванати с включената в окомплектовката винтова скоба **42** отляво или отдясно на циркулярния диск): 185 x 40 mm (дължина x ширина)

Макс. дълбочина на рязане (90°/90°): 60 mm

Смяна на вложките (вижте фигура M)

След продължителна работа с електроинструмента червените вложки **10** могат да се износят.

Заменяйте повредени вложки.

- Поставете електроинструмента в работна позиция.
- Развийте напълно и демонтирайте винтовете **48** с включената в окомплектовката кръстата отвертка и след това извадете старите вложки.
- Поставете новата дясна вложка.
- Затегнете вложката с винтовете **48** по възможност по-надясно, така че циркулярният диск да не я допира по цялата дължина на хода си при изтегляне.
- Повторете аналогично същото за новата лява вложка.

Рязане

Рязане без подаване (отрязване по дължина) (вижте фигура O)

- За разрязване без преместване (малки детайли) развийте, ако е необходимо, застопоряващия винт **25**. Преместете рамото на електроинструмента до упор по посока на опорната шина **18** и отново затегнете винта **25**.
- Застопорете детайла по подходящ за размерите му начин.
- Настройте желания ъгъл на среза.
- Включете електроинструмента.
- Натиснете застопоряващия лост **35** и бавно спуснете рамото на електроинструмента, като го държите за ръкохватката **5**.
- Разрежете детайла с равномерно подаване.
- Изключете електроинструмента и изчакайте циркулярният диск напълно да спре да се върти.
- Вдигнете рамото на електроинструмента внимателно нагоре.

Рязане с подаване

- За разрязване с помощта на приспособлението за теглене **1** (широки детайли) развийте, ако е необходимо, застопоряващия винт **25**.
- Застопорете детайла по подходящ за размерите му начин.
- Настройте желания ъгъл на среза.
- Издърпайте рамото на електроинструмента навън от опорната шина **18**, докато циркулярният диск се доближи непосредствено до детайла.
- Включете електроинструмента.
- Натиснете застопоряващия лост **35** и бавно спуснете рамото на електроинструмента, като го държите за ръкохватката **5**.
- След това, като притискате рамото към опорната шина **18**, разрежете детайла с равномерно подаване.
- Изключете електроинструмента и изчакайте циркулярният диск напълно да спре да се върти.
- Вдигнете рамото на електроинструмента внимателно нагоре.

Настройване на дълбочинния ограничител (прорязване на жлеб) (вижте фигура N)

Ако искате да направите жлеб, трябва да настроите съответно дълбочинния ограничител.

- Завъртете лоста **47** до упор обратно на часовниковата стрелка (прибл. 90°).
- Развийте дълбочинния ограничител **23** докрай нагоре, като го въртите обратно на часовниковата стрелка.
- Наклонете рамото на електроинструмента до желаната позиция, като го държите за ръкохватката **5**.
- Навийте дълбочинния ограничител по посока на часовниковата стрелка, докато върха на винта допре лоста **47**.
- Повдигнете бавно нагоре рамото на електроинструмента.
- За да работите отново с пълната дълбочина на врязване, завъртете лоста **47** обратно до упор по посока на часовниковата стрелка.

Специални детайли

При разрязване на огънати или кръгли детайли трябва да ги застопорите специално, така че да ги осигурите срещу измятане. По линията на среза не трябва да възниква междина между детайла, опорната шина и масата.

Ако е необходимо, трябва предварително да изработите подходящи застопоряващи детайли.

Обработване на профилни летви (первази за под или за таван)

Можете да обработвате профилни летви по два различни начина:

- поставени срещу опорната шина,
- легнали на масата за рязане.

Освен това в зависимост от широчината на профилната летва можете да изпълнявате срезове с или без изтегляне.

Винаги изпробвайте настроените наклон на среза първо върху отпадъчно трупче.

Лайсни (первази) за под

Таблицата по-долу съдържа указания за обработването на первази за под.

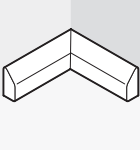
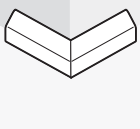
Параметри		допрени към опорната шина		легнали на масата	
наклон на среза във вертикална равнина		0°		45°	
Перваз за под		лява страна	дясна страна	лява страна	дясна страна
Вътрешен ръб 	Ъгъл на скосяване в хоризонтална равнина	45° наляво	45° надясно	0°	0°
	Позициониране на детайла	Долния ръб на масата	Долния ръб на масата	Горния ръб на опорната шина	Долния ръб на опорната шина
	Готовият детайл се намира отляво на среза	... отдясно на среза	... отляво на среза	... отляво на среза
Външен ръб 	Ъгъл на скосяване в хоризонтална равнина	45° надясно	45° наляво	0°	0°
	Позициониране на детайла	Долния ръб на масата	Долния ръб на масата	Долния ръб на опорната шина	Горния ръб на опорната шина
	Готовият детайл се намира отдясно на среза	... отляво на среза	... отдясно на среза	... отдясно на среза

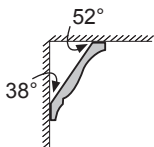
Лайсни (первази) за таван

Ако искате да обработвате первази за таван легнали на масата, трябва да използвате стандартните ъгли 31,6° (в хоризонтална равнина) и 33,9° (във вертикална равнина).

Таблицата по-долу съдържа указания за обработването на первази за таван.

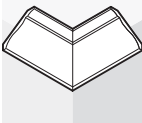
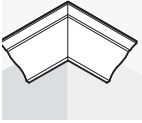
Параметри		допрени към опорната шина		легнали на масата	
наклон на среза във вертикална равнина		0°		33,9°	
Перваз за таван		лява страна	дясна страна	лява страна	дясна страна
Вътрешен ръб 	Ъгъл на скосяване в хоризонтална равнина	45° надясно	45° наляво	31,6° надясно	31,6° наляво
	Позициониране на детайла	Долния ръб на опорната шина	Долния ръб на опорната шина	Горния ръб на опорната шина	Долния ръб на опорната шина
	Готовият детайл се намира отдясно на среза	... отляво на среза	... отляво на среза	... отляво на среза
Външен ръб 	Ъгъл на скосяване в хоризонтална равнина	45° наляво	45° надясно	31,6° наляво	31,6° надясно
	Позициониране на детайла	Долния ръб на опорната шина	Долния ръб на опорната шина	Долния ръб на опорната шина	Горния ръб на опорната шина
	Готовият детайл се намира отдясно на среза	... отляво на среза	... отдясно на среза	... отдясно на среза

Проверка и настройка на основните параметри

► Преди извършване на каквито и да е дейности по електроинструмента изключвайте щепсела от захранващата мрежа.

За осигуряване на прецизни срезове след интензивно използване трябва да проверявате основните параметри на електроинструмента и при необходимост да ги коригирате.

За целта трябва да имате опит и съответните специализирани инструменти.

Тази дейност ще бъде извършена бързо и качествено в оторизиран сервиз за електроинструменти на Бош.

Настройване на лазера

- Поставете електроинструмента в работна позиция.
- Завъртете масата **8** до канала **14** за 0°. Лостът **12** трябва да се захване в канала с отчетливо прещракване.

Проверка: (вижте фигура P1)

- Разчертайте върху детайл права линия, по която ще го разрежете.
- Натиснете застопоряващия лост **35** и бавно спуснете рамото на електроинструмента, като го държите за ръкохватката **5**.
- Поставете детайла така, че зъбите на циркулярния диск да са подравнени спрямо линията на среза.
- Задръжте детайла в тази позиция и бавно повдигнете рамото на електроинструмента нагоре.
- Застопорете детайла.
- Включете лазерния лъч с превключвателя **29**.

Лазерният лъч трябва да е подравнен спрямо разчертаната линия по цялата ѝ дължина, също и когато рамото на електроинструмента се спусне надолу.

Настройване на успоредност: (вижте фигура P2)

- Отворете гумената капачка **49**.
- С подходяща отвертка завъртете регулиращия винт **50** докато лазерният лъч се ориентира успоредно на разчертаната върху детайла линия по цялата ѝ дължина.

Настройване на подравняването: (вижте фигура P3)

- Завъртете регулиращия винт **51** с включената в окомплектовката отвертка, докато успоредният лазерен лъч се подравни по цялата си дължина с разчертаната линия.

Завъртане обратно на часовниковата стрелка премества лазерния лъч отляво надясно, завъртане по часовниковата стрелка го премества отдясно наляво.

Настройване на страничното отклонение при преместване на рамото на електроинструмента: (вижте фигура P4)

- Развийте трите винта **52** на предпазното капаче **53** на лазера с включената в окомплектовката отвертка.
- Завъртете шарнирния предпазен кожух **6** докрай назад и извадете предпазното капаче на лазера.
- С включената в окомплектовката отвертка завъртете регулиращия винт **54** по посока на часовниковата стрелка, ако при повдигане нагоре на рамото на електроинструмента лазерният лъч **се измества наляво**. Ако лазерният лъч **се измества надясно**, завъртете регулиращия винт **54** обратно на часовниковата стрелка.
- След като приключите регулирането проверете отново подравняването на лазерната линия с разчертаната линия на детайла. При необходимост отново коригирайте позицията на лазерния лъч с регулиращия винт **51**.
- Поставете и затегнете отново предпазното капаче **53**.

Настройване на стрелката за ъгъла в хоризонтална равнина (вижте фигура Q)

- Поставете електроинструмента в работна позиция.
- Завъртете масата **8** до канала **14** за 0° . Лостът **12** трябва да се захване в канала с отчетливо прещракване.

Проверка:

Стрелката **13** трябва да е подравнена спрямо маркировката 0° на скалата **9**.

Настройване:

- Развийте винта **55** с включената в окомплектовката кръстата отвертка и подравнете стрелката спрямо маркировката 0° .
- Затегнете винта отново.

Настройване на стрелката за ъгъла във вертикална равнина (вижте фигура R)

- Поставете електроинструмента в работна позиция.
- Завъртете масата **8** до канала **14** за 0° . Лостът **12** трябва да се захване в канала с отчетливо прещракване.

Проверка:

Стрелката **20** трябва да е подравнена спрямо маркировката 0° на скалата **19**.

Настройване:

- Развийте винта **56** с включената в окомплектовката кръстата отвертка и подравнете стрелката спрямо маркировката 0° .
- След това за сигурност проверете дали тази настройка е вярна и за маркировката 45° .
- Затегнете винта отново.

Подравняване на опорната шина

- Поставете електроинструмента в позиция за транспортиране.
- Завъртете масата **8** до канала **14** за 0° . Лостът **12** трябва да се захване в канала с отчетливо прещракване.

Проверка: (вижте фигура S1)

- Настройте ъгломер на 90° и го поставете между опорната шина **18** и циркулярния диск **40** на стенда **8**.

Рамото на ъгломера трябва да е подравнено спрямо опорната шина по цялата си дължина.

Настройване: (вижте фигура S2)

- Освободете всички винтове с глава с вътрешен шестостен **24** с включения в окомплектовката шестостепенен ключ **26**.
- Завъртете опорната шина **18** така, че да е подравнена спрямо ъгломера по цялата си дължина.
- Отново затегнете винтовете.

Настройване на стандартен наклон на среза 0° (във вертикална равнина)

- Поставете електроинструмента в позиция за транспортиране.
- Завъртете масата **8** до канала **14** за 0° . Лостът **12** трябва да се захване в канала с отчетливо прещракване.

Проверка: (вижте фигура T1)

- Настройте ъгломер на 90° и го поставете на стенда **8**.

Рамото на ъгломера трябва да е подравнено с циркулярния диск **40** по цялата си дължина.

Настройване: (вижте фигура T2)

- Завъртете винта с глава с вътрешен шестостен **57** с подходящ ключ (3 mm) толкова навътре или навън, докато циркулярният диск се подравни по цялата дължина на рамото на транспортира.

Ако след настройването стрелката **20** не показва точно маркировката 0° на скалата **19**, трябва съответно да я регулирате (вижте «Настройване на стрелката за ъгъла във вертикална равнина», страница 403).

Настройване на стандартен наклон на среза 45° (във вертикална равнина)

- Поставете електроинструмента в работна позиция.
- Завъртете масата **8** до канала **14** за 0°. Лостът **12** трябва да се захване в канала с отчетливо прещракване.
- Освободете ръкохватката **21** и наклонете рамото на електроинструмента до упор наляво, като го държите за ръкохватката **5** (45°).

Проверка: (вижте фиг. U1)

- Настройте ъгломер на 45° и го поставете върху стенда **8**.

Рамото на ъгломера трябва да е подравнено с циркулярния диск **40** по цялата си дължина.

Настройване: (вижте фиг. U2)

- Навийте или развийте винта с глава с вътрешен шестостен **58** с подходящ ключ (3 mm) толкова, че циркулярният диск да се подравни по рамото на транспортира по цялата му дължина.

Ако след настройването стрелката **20** не показва точно маркировката 45° на скалата **19**, първо проверете още веднъж стандартния наклон 0° и позицията на стрелката. След това повторете настройването на 45°.

Транспортиране (вижте фигура V)

Преди транспортиране на електроинструмента трябва да изпълните следните стъпки:

- Развийте застопоряващия винт **25**, ако е затегнат. Издърпайте рамото на електроинструмента докрай напред и отново затегнете застопоряващия винт.
 - Навийте дълбочинния ограничител **23** докрай нагоре или завъртете лоста **47** до упор по посока на часовниковата стрелка до упор.
 - Поставете електроинструмента в позиция за транспортиране.
 - Отстранете всички детайли и приспособления, които не могат да бъдат монтирани здраво към електроинструмента.
- При транспортиране по възможност поставяйте неизползваните циркулярни дискове в затворени кутии.
- Повдигнете електроинструмента, като го захванете за ръкохватката за пренасяне **2** или странично за повърхностите **59**.

- ▶ **За да се избегнат увреждания на гръбначния стълб, електроинструментът трябва да се пренася винаги от двама души.**
- ▶ **За захващане на електроинструмента при пренасяне използвайте само предвидените за целта приспособления и никога предпазните съоръжения.**

Поддържане и сервиз

Поддържане и почистване

- ▶ **Преди извършване на каквито и да е дейности по електроинструмента изключвайте щепсела от захранващата мрежа.**

Ако въпреки прецизното производство и внимателно изпитване възникне повреда, електроинструментът трябва да се занесе за ремонт в оторизиран сервиз за електроинструменти на Бош.

Когато се обръщате с Въпроси към представителите, моля, непременно посочвайте 10-цифрения каталожен номер, означен на табелката на електроинструмента.

Почистване

За да работите качествено и безопасно, поддържайте електроинструмента и вентилационните му отвори чисти.

Шарнирно окаченият предпазен кожух трябва да може да се затваря самостоятелно. Затова поддържайте зоната около него чиста.

Винаги след работа почиствайте праха и стърготините с продухване със сгъстен въздух или с мека четка.

Редовно почиствайте ролката **7** и модула с лампата и лазера (**45, 46**).

Допълнителни приспособления

Прахоуловителна торба	2 605 411 222
Винтова скоба	2 608 040 205
Удължителна скоба	2 607 001 978
Вложки	2 607 001 966

Циркулярни дискове за дърво и плочи, панели и летви

Циркулярен диск 216 x 30 mm, 48 зъба	2 608 640 641
---	---------------

Сервиз и консултации

Сервизът ще отговори на въпросите Ви относно ремонти и поддръжка на закупения от Вас продукт, както и относно резервни части. Монтажни чертежи и информация за резервни части можете да намерите също и на

www.bosch-pt.com

Екипът от консултанти на Бош ще Ви помогне с удоволствие при въпроси относно закупуване, приложение и възможности за настройване на различни продукти от производствената гама на Бош и допълнителни приспособления за тях.

Роберт Бош ЕООД – България

Бош Сервиз Център
Гаранционни и извънгаранционни ремонти
ул. Сребърна № 3–9
1907 София
Тел.: +359 (02) 962 5302
Тел.: +359 (02) 962 5427
Тел.: +359 (02) 962 5295
Факс: +359 (02) 62 46 49
www.bosch.bg

Бракуване

С оглед опазване на околната среда електроинструментът, допълнителните приспособления и опаковката трябва да бъдат подложени на подходяща преработка за повторното използване на съдържащите се в тях суровини.

Не изхвърляйте електроинструменти при битовите отпадъци!

Само за страни от ЕС:



Съгласно Директивата на ЕС 2002/96/ЕО относно бракувани електрически и електронни устройства и утвърждаването й като национален закон електроинструментите, които не

могат да се използват повече, трябва да се събират отделно и да бъдат подлагани на подходяща преработка за оползотворяване на съдържащите се в тях вторични суровини.

Правата за изменения запазени.

Uputstva o sigurnosti

Opšta upozorenja za električne alate

⚠ PAŽNJA Pri upotrebi električnih alata mora se obratiti pažnja na sledeće osnovne sigurnosne mere radi zaštite od električnog udara, opasnosti od povreda i požara.

Čitajte sva ova upozorenja, pre nego što koristite ovaj električni alat i čuvajte dobro sigurnosna uputstva.

Pojam upotrebljen u sigurnosnim upozorenjima „električni alat“ odnosi se na električne alate sa radom na mreži (sa mrežnim kablom) i na električne alate sa radom na akumulator (bez mrežnog kabla).

1) Sigurnost na radnom mestu

- a) **Držite Vaše radno područje čisto i dobro osvetljeno.** Nered ili neosvetljena radna područja mogu voditi nesrećama.
- b) **Ne radite sa električnim alatom u okolini ugroženoj eksplozijom, u kojoj se nalaze zapaljive tečnosti, gasovi ili prašine.** Električni alati prave varnice koje mogu zapaliti prašinu ili isparenja.
- c) **Držite podalje decu i druge osobe za vreme korišćenja električnog alata.** Prilikom rada možete izgubiti kontrolu nad aparatom.

2) Električna sigurnost

- a) **Priključni utikač električnog alata mora odgovarati utičnici. Utikač nesme nikako da se menja. Ne upotrebljavajte adaptere utikača zajedno sa električnim alatima zaštićenim uzemljenjem.** Ne promenjeni utikači i odgovarajuće utičnice smanjuju rizik električnog udara.
- b) **Izbegavajte kontakt telom sa uzemljenim površinama kao cevi, grejanja, šporet i rashladni ormari.** Postoji povećani rizik od električnog udara ako je Vaše telo uzemljeno.
- c) **Držite aparat što dalje od kiše ili vlage.** Prodor vode u električni alat povećava rizik od električnog udara.

d) **Ne nosite električni alat za kabl, ne vešajte ga ili ne izvlačite ga iz utičnice. Držite kabl dalje od vreline, ulja, oštih ivica ili delova aparata koji se pokreću.** Oštećeni ili uvrnuti kablovi povećavaju rizik električnog udara.

e) **Ako sa električnim alatom radite u prirodi, upotrebljavajte samo produžne kablove koji su pogodni za spoljnu upotrebu.** Upotreba produžnog kabla uzemljenog za spoljnu upotrebu smanjuje rizik od električnog udara.

f) **Ako rad električnog alata ne može da se izbegne u vlažnoj okolini, koristite prekidač strujne zaštite pri kvaru.** Upotreba prekidača strujne zaštite pri kvaru smanjuje rizik od električnog udara.

3) Sigurnost osoblja

- a) **Budite pažljivi, pazite na to, šta radite i idite razumno na posao sa Vašim električnim alatom. Ne koristite električni alat ako ste umorni ili pod uticajem droge, alkohola ili lekova.** Momenat nepažnje kod upotrebe električnog alata može voditi ozbiljnim povredama.
- b) **Nosite ličnu zaštitnu opremu i uvek zaštitne naočare.** Nošenje lične zaštitne opreme, kao maske za prašinu, sigurnosne cipele koje ne kližu, zaštitni šlem ili zaštitu za sluh, zavisno od vrste i upotrebe električnog alata, smanjuju rizik od povreda.
- c) **Izbegavajte nenamerno puštanje u rad. Uverite se da je električni alat isključen, pre nego što ga priključite na struju i/ili na akumulator, uzmete ga ili nosite.** Ako prilikom nošenja električnog alata držite prst na prekidaču ili aparat uključen priključujete na struju, može ovo voditi nesrećama.
- d) **Uklonite alate za podešavanje ili ključeve za zavrtnje, pre nego što uključite električni alat.** Neki alat ili ključ koji se nalazi u rotirajućem delu aparata, može voditi nesrećama.

- e) **Izbegavajte nenormalno držanje tela. Pobrinite se uvek da stabilno stojite i održavajte u svako doba ravnotežu.** Na taj način možete bolje kontrolisati električni alat u neočekivanim situacijama.
- f) **Nosite pogodnu odeću. Ne nosite široku odeću ili nakit. Držite kosu, odeću i rukavice dalje od pokretnih delova.** Opušteno odelo, dugu kosu ili nakit mogu zahvatiti rotirajući delovi.
- g) **Ako mogu da se montiraju uredjaji za usisavanje i skupljanje prašine, uverite se da li su priključeni i upotrebljeni kako treba.** Upotreba usisavanja prašine može smanjiti opasnosti od prašine.

4) Brižljiva upotreba i ophodjenje sa električnim alatima

- a) **Ne preopterećujte aparat. Upotrebljavajte za Vaš posao električni alat određen za to.** Sa odgovarajućim električnim alatom radite bolje i sigurnije u navedenom području rada.
- b) **Ne koristite nikakav električni alat čiji je prekidač u kvaru.** Električni alat koji se ne može više uključiti ili isključiti, je opasan i mora se popraviti.
- c) **Izvućite utikač iz utičnice i/ili uklonite akumulator pre nego što preduzmete podešavanja na aparatu, promenu delova pribora ili ostavite aparat.** Ova mera opreza sprečava nenameran start električnog alata.
- d) **Čuvajte nekorišćene električne alate izvan dometa dece. Ne dozvoljavajte korišćenje aparata osobama koje ne poznaju aparat ili nisu pročitale ova uputstva.** Električni alati su opasni, kada ih koriste neiskusne osobe.
- e) **Održavajte brižljivo električni alat. Kontrolišite da li pokretni delovi aparata besprekorno funkcionišu i ne „lepe“, da li su delovi polomljeni ili su tako oštećeni da je oštećena funkcija električnog alata. Popravite ove oštećene delove pre upotrebe.** Mnoge nesreće imaju svoje uzroke u loše održanim električnim alatima.

f) Održavajte alate za sečenja oštre i čiste.

Brižljivo održavani alati za sečenja sa oštrim ivicama manje „slepljuju“ i lakše se vode.

- g) **Upotrebljavajte električni alat, pribor, alate koji se umeću itd. prema ovim uputstvima. Obratite pažnju pritom na uslove rada i posao koji morate obaviti.** Upotreba električnih alata za druge namene koje nisu predviđene, može voditi opasnim situacijama.

5) Servisi

- a) **Neka Vam Vaš električni alat popravljaju samo kvalifikovano osoblje i samo sa originalnim rezervnim delovima.** Tako se obezbeđuje, da ostane sačuvana sigurnost aparata.

Sigurnosna uputstva za testerisanje panela

- ▶ **Električni alat se isporučuje sa tablicom i upozorenjem na nemačkom jeziku (u prikazu električnog alata označena sa brojem na grafičkoj strani 28).** Zalepite preko nemačkog teksta tablice sa upozorenjem pre prvog puštanja u rad isporučenu nalepnicu na jeziku Vaše zemlje.



- ▶ **Nemojte nikada tablice sa opomenom na električnom priboru da pravite nerazumljive.**
- ▶ **Nikada nemojte nagaziti električni alat.** Mogu nastupiti ozbiljne povrede, ako se električni alat iskrene ili ako omaškom dodjete u kontakt sa listom testere.
- ▶ **Uverite se da zaštitna hauba propisno funkcioniše i može da se slobodno pokreće.** Ne blokirajte zaštitnu haubu nikada u otvorenom stanju.

- ▶ **Ne uklanjajte nikada ostatke od sečenja, piljevinu drveta i dr. iz područje testerisanja, dok električni alat radi.** Uvek prvo izvadite krak alata u poziciju mirovanja i isključite električni alat.
- ▶ **Navodite list testere samo uključen na radni komad.** Inače postoji opasnost od povratnog udara, ako list testere zakači u radnom komadu.
- ▶ **Držite drške suve, čiste i bez ulja i masti.** Masne, nauljene drške su klizave i utiču na gubitak kontrole.
- ▶ **Upotrebljavajte električni alat samo ako je radna površina sve do radnog komada koji treba da se obradjuje slobodna od svih alata za podešavanje, piljevine drveta, itd.** Mali komadi drveta ili drugi predmeti koji dolaze u kontakt sa rotirajućim listom testere, mogu pogoditi radnika velikom brzinom.
- ▶ **Držite pod bez drvene piljevine i ostataka materijala.** Možete se okliznuti ili spotaći.
- ▶ **Uvek čvrsto stegnite radni komad koji treba da se obradjuje. Ne obradjujte radne komade koji su premali za stezanje.** Rastojanje Vaše ruke do rotirajućeg lista testere je inače suviše malo.
- ▶ **Upotrebljavajte električni alat samo za materijale, koji su navedeni u preporuci za korišćenje.** Električni alat može inače da se preopteretiti.
- ▶ **U slučaju da se list testere zaglavljuje, isključite električni alat i držite merni alat mirno sve dok se list testere ne zaustavi. Da bi izbegli povratan udarac, sme se merni alat pokretati tek posle zaustavljanja lista testere.** Uklonite uzrok za zaglavljivanje lista testere pre nego što ponovo startujete električni alat.
- ▶ **Ne upotrebljavajte tupe, naprsle, izvijene ili oštećene listove testere.** Listovi testere sa tupim ili pogrešno ispravljenim zubima prouzrokuju usled suviše uzanog procepa testere povećano habanje, stezanje lista testere i povratni udarac.
- ▶ **Upotrebljavajte uvek listove testere prave veličine i sa odgovarajućim prihvatnim otvorom (na primer u obliku zvezde ili okrugao).** Listovi testere koji ne odgovaraju montažnim delovima testere, okreću se ekscentrično i utiču na gubitak kontrole.
- ▶ **Ne upotrebljavajte listove testere od visoko legiranog brzo režućeg čelika (HSS-čelik).** Takvi listovi testere mogu lako da se slome.
- ▶ **Ne hvatajte list testere posle rada, pre nego što se ohladi.** List testere se pri radu veoma ugrijeje.
- ▶ **Ne upotrebljavajte alat nikada bez uložne ploče. Promenite uložnu ploču u kvaru.** Bez besprekorne uložne ploče možete se povrediti na list testere.
- ▶ **Kontrolišite redovno kabl i neka Vam oštećeni kabl popravlja samo stručni servis za Bosch-električne alate. Zamenite oštećene produžne kablove.** Time se obezbeđuje, da ostane sačuvana sigurnost električnog alata.
- ▶ **Ne usmeravajte laserski zrak na osobe ili životinje i sami ne gledajte u laserski zrak.** Ovaj električni alat proizvodi lasersko zračenje klase lasera 2 prema EN 60825-1. Na taj način se osobe mogu zaslepiti.
- ▶ **Ne dopuštajte deci da koriste bez nadzora električni alat sa laserom.** Možete zaslepiti druge osobe.
- ▶ **Ne menjajte ugradjeni laser sa drugim laserom.** Od nekog lasera koji ne odgovara uz ovaj električni alat mogu proizaći opasnosti za osobe.
- ▶ **Obezbedite radni komad.** Radni komad kojeg čvrsto drže zatezni uređaji ili stega sigurnije se drži nego sa Vašom rukom.
- ▶ **Ne napuštajte alat nikada pre nego se potpuno zaustavi.** Ne zaustavljeni upotrebljeni alati mogu prouzrokovati povrede.
- ▶ **Ne koristite električni alat sa oštećenim kablom. Ne dodirujte oštećeni kabl i izvucite mrežni utikač ako je kabl za vreme rada oštećen.** Oštećeni kabl povećava rizik od električnog udara.

Simboli

Sledeći simboli mogu biti od značaja za upotrebu Vašeg električnog alata. Zapamtite molimo simbole i njihovo značenje. Prava interpretacija simbola pomoći će Vam da bolje i sigurnije koristite električni alat.

Simbol	Značenje
	<ul style="list-style-type: none"> ▶ Lasersko zračenje Ne gledajte u zrak Klasa lasera 2
	<ul style="list-style-type: none"> ▶ Nosite zaštitne naočare.
	<ul style="list-style-type: none"> ▶ Nosite zaštitu za sluh. Uticaj galame može uticati na gubitak sluha.
	<ul style="list-style-type: none"> ▶ Nosite zaštitnu masku za prašinu.
	<ul style="list-style-type: none"> ▶ Ne idite sa svojim rukama u područja testere, dok električni alat radi. Pri kontaktu sa listom testere postoji opasnost od povreda.
	<ul style="list-style-type: none"> ▶ Područje opasnosti! Držite što je moguće više ruke, prste ili šake dalje od ovoga područja.
	<p>Obratite pažnju na dimenzije lista testere. Presek otvora mora odgovarati bez zazora vretenu alata. Ne upotrebljavajte redukujuće komade ili adaptere.</p>
	<p>Samo za EU-zemlje:</p> <p>Ne bacajte električni pribor u kućno đubre! Prema evropskim smernicama 2002/96/EG o starim električnim i elektronskim uređajima i njihovim pretvaranju u nacionalno dobro ne moraju više upotrebljivi električni pribori da se odvojeno sakupljaju i odvoze nekoj regeneraciji koja odgovara zaštiti čovekove okoline.</p>

Opis proizvoda i rada



Čitajte sva upozorenja i uputstva.

Propusti kod pridržavanja upozorenja i uputstava mogu imati za posledicu električni udar, požar i/ili teške povrede.

Upotreba prema svrsi

Električni alat je zamišljen, da kao stacionarni uređaj izvodi dužne i poprečne preseke sa pravom konfiguracijom sečenja u drvetu, šper pločama i pločama sa vlaknima. Pritom su mogući horizontalni iskošeni uglovi od -50° do $+58^\circ$ kao i vertikalni iskošeni uglovi od 0° do 45° .

Pri upotrebi odgovarajućih listova testere moguće je testerisanje aluminijuma i lakih metala.

Komponente sa slike

Označavanje brojevima komponenti sa slika odnosi se na prikaz električnog alata na grafičkim stranama.

- 1 Vučni uređaj
- 2 Transportna drška
- 3 Zaštitna hauba
- 4 Prekidač za uključivanje-isključivanje
- 5 Drška
- 6 Klatna zaštitna hauba
- 7 Klizni valjčić
- 8 Postolje testere
- 9 Skala za ugao iskošenja (horizontalan)
- 10 Uložna ploča
- 11 Dugme za fiksiranje za željeni ugao iskošenja (horizontalan)
- 12 Poluga za podešavanje ugla iskošenja (horizontalan)
- 13 Pokazivač ugla (horizontalan)
- 14 Urezi za standardni ugao iskošenja
- 15 Otvori za montažu
- 16 Otvori za stegu
- 17 Produžno koleno*
- 18 Šina graničnika
- 19 Skala za ugao iskošenja (vertikaln)
- 20 Pokazivač ugla (vertikaln)
- 21 Zatezna drška za željeni ugao iskošenja (vertikaln)
- 22 Izbacivanje piljevine
- 23 Dubinski graničnik
- 24 Imbus ključ (6 mm) šine graničnika
- 25 Zavrtnj za fiksiranje vučnog uređaja
- 26 Imbus ključ (6 mm)/krstasti odvrtlač
- 27 Osigurač za transport
- 28 Laserska tablica sa opomenom
- 29 Prekidač za obeležavanje linija preseka („Laser“)
- 30 Prekidač za osvetljenje („Light“)
- 31 Zaštita od iskretanja
- 32 Suprotna navrtka zaštite od iskretanja
- 33 Koleno-zaštita od iskretanja
- 34 Kesa za prašinu
- 35 Poluga za blokadu
- 36 Krstasti zavrtnj (Pričvršćivanje zaštitne haube sa oscilacijama)
- 37 Blokada vretena
- 38 Imbus zavrtnj (6 mm) za pričvršćivanje lista testere
- 39 Zatezna prirubnica
- 40 List testere
- 41 Unutrašnja zatezna prirubnica
- 42 Stega
- 43 Leptir zavrtnj
- 44 Poluga sa navojem
- 45 Jedinica za osvetljenje
- 46 Laserska jedinica
- 47 Poluga za dubinski graničnik
- 48 Zavrtnji za uložnu ploču
- 49 Gumeni poklopčić
- 50 Zavrtnj za podešavanje pozicije lasera (paralelnost)
- 51 Zavrtnj za podešavanje pozicije lasera (da leži na istoj ravni)
- 52 Zavrtnji za zaštitni poklopčić lasera
- 53 Zaštitni poklopčić lasera
- 54 Zavrtnj za podešavanje pozicioniranja lasera (bočno odstupanje)
- 55 Zavrtnj za pokazivač ugla (horizontalan)

- 56** Zavrtanj za pokazivač ugla (vertikaln)
57 Imbus zavrtanj (3 mm) za standardni ugao iskošenja 0° (vertikaln)
58 Imbus zavrtanj (3 mm) za standardni ugao iskošenja 45° (vertikaln)
59 Žljeb za zahvatanje

***Prikazani ili opisani pribor ne spada u standardno pakovanje. Kompletni pribor možete da nađete u našem programu pribora.**

Tehnički podaci

Testera za panel		GCM 8 S Professional
Broj predmeta		3 601 L16 0..
Nominalna primljena snaga	W	1400
Broj obrtaja na prazno	min ⁻¹	5000
Tip lasera	nm	650
	mW	< 1
Klasa lasera		2
Težina prema EPTA-Procedure 01/2003	kg	15
Klasa zaštite		□/II

Dozvoljene dimenzije radnog komada (maksimalno/minimalno) pogledajte stranicu 416.

Uključivanja prouzrokuju kratkotrajne padove napona. Pri nepovoljnim uslovima mreže mogu nastati oštećenja drugih uređaja. Pri impedanci mreže manjoj od 0,24 Ohm ne mogu se očekivati nikakvi kvarovi.

Podaci važe za nominalne napone [U] od 230 V. Kod napona koji odstupaju i izvođenja specifičnih za zemlje mogu ovi podaci varirati.

Molimo da obratite pažnju na broj predmeta na tipskoj tablici Vašeg električnog alata. Trgovačke oznake pojedinih električnih alata mogu varirati.

Dimenzije za pogodne listove testere

Presek lista testere	mm	210–216
Osnovna debljina lista	mm	1,5–2,8
Presek otvora	mm	30

Informacije o šumovima/vibracijama

Izmerene vrednosti buke utvrđene su u skladu sa EN 61029.

Nivo šumova uređaja označen sa A iznosi tipično: Nivo zvučnog pritiska 98 dB(A); Nivo snage zvuka 111 dB(A). Nesigurnost K=3 dB.

Nosite zaštitu za sluh!

Ukupne vrednosti vibracija (Zbir vektora tri pravca) su dobijene prema EN 61029: Emissiona vrednost vibracija $a_h < 2,5 \text{ m/s}^2$, Nesigurnost K = 1,5 m/s^2 .

Nivo vibracija naveden u ovim uputstvima je izmeren prema mernom postupku koji je standardizovan u EN 61029 i može da se koristi za poredjenje električnih alata jedan sa drugim. Pogodan je i za privremenu procenu opterećenja vibracijama.

Navedeni nivo vibracija predstavlja prvenstveno primenu električnog alata. Ako se svakako električni alat upotrebljava za druge namene sa drugim upotrebljenim alatima ili nedovoljno održavanja, može doći do odstupanja nivoa vibracija. Ovo može u značajnoj meri povećati opterećenje vibracijama preko celog radnog vremena.

Za tačnu procenu opterećenja vibracijama trebalo bi uzeti u obzir i vreme, u kojem je uređaj uključen ili radi, međjutim nije stvarno u upotrebi. Ovo može značajno redukovati opterećenje vibracijama preko celog radnog vremena. Utvrdite dodatne mere sigurnosti radi zaštite radnika pre delovanja vibracija kao na primer: Održavanje električnog alata i upotrebljeni alati, održavanje toplih ruku, organizacija odvijanja posla.

Izjava o usaglašenosti

Izjavljujemo na vlastitu odgovornost da je dole „Tehnički podaci“ opisani proizvod usaglašen sa sledećim standardima ili normativnim aktima: EN 61029, EN 60825-1 prema odredbama smernica 2004/108/EG, 2006/42/EG.

Tehnička dokumentacija kod:
Robert Bosch GmbH, Dept. PT/ESC,
D-70745 Leinfelden-Echterdingen

Dr. Egbert Schneider Senior Vice President Engineering	Dr. Eckerhard Strötgen Head of Product Certification
--	--

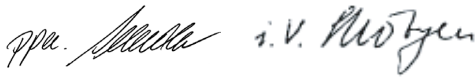

Robert Bosch GmbH, Power Tools Division
D-70745 Leinfelden-Echterdingen
Leinfelden, 13.01.2010

Montaža

- ▶ **Izbegavajte nenameran start električnog alata. Za vreme montaže i kod svih radova na električnom alatu nesme mrežni utikač da je priključen na struju.**

Obim isporuke

Pre prvog puštanja u rad električnog alata prekontrolišite da li su svi dole navedeni delovi isporučeni.

- Testera za panele sa montiranim listom testere
- Kesa za prašinu **34**
- Stega **42**
- Imbus ključ/krstasta odvrtka **26**

Uputstvo: Prekontrolišite električni alat na eventualna oštećenja.

Pre dalje upotrebe električnog alata moraju se uredjaji zaštititi ili lako oštećeni delovi brižljivo ispitati u pogledu svoje besprekorne i namenjene funkcije. Prekontrolišite, da li pokretni delovi funkcionišu besprekorno i ne zaglavljaju, ili da li su delovi oštećeni. Svi delovi

moraju biti ispravno montirani i ispunjavati sve uslove, da bi obezbedili besprekoran rad. Oštećeni uredjaji zaštitite i delovi moraju se stručno popraviti ili zameniti u priznatoj stručnoj radionici.

Stacionarna ili fleksibilna montaža

- ▶ **Radi obezbeđivanja sigurnog rukovanja morate montirati električni alat pre upotrebe na ravnu i stabilnu radnu površinu (na primer radni sto).**

Montaža na radnoj površini (pogledajte slike A1 – A2)

- Pričvrstite električni alat sa nekom pogodnom vezom sa zavrtnjima na radnu površinu. Za to služe otvori **15**.

ili

- Čvrsto stegnite električni alat sa uobičajenim stegama za nožice uredjaja na radnu površinu.

Montaža na jednom Bosch-radnom stolu

GTA-radni stolovi Bosch-a nude električnom alatu stabilnost na svakoj podlozi sa nožicama koje se podešavaju po visini. Nasloni radnog komada na radnom stolu služe kao pomoć za duže radne komade.

- ▶ **Čitajte sva upozorenja i uputstva priložena radnom stolu.** Propusti kod pridržavanja upozorenja i uputstava mogu imati za posledicu električni udar, požar i/ili teške povrede.
- ▶ **Montirajte radni sto korektno, pre nego što ste montirali električni alat.** Besprekorna montaža je važna da bi sprečili rizik od urušavanja.
- Montirajte električni alat u transportnom položaju na radni sto.

Elastično postavljanje (nije preporučeno!) (pogledajte sliku B)

Ako u izuzetnim slučajevima nije moguće da se električni alat montira na neku ravnu i stabilnu radnu površinu, možete ga postaviti pomoću zaštite od iskretanja.

- ▶ **Bez zaštite od iskretanja stoji električ ni alat stajinesigurno i može se iskrenuti posebno pri testerisanju maksimalnih uglova iskošenja.**
- Izvucite napred koleno – zaštitu od iskretanja **33** napred do graničnika.
- Uvrćite zaštitu od iskretanja **31** toliko unutra ili napolje sve dok električni alat ne bude stajao pravo na radnoj površini. Blokirate ovu poziciju sa suprotnom navrtkom **32**.

Usisavanje prašine/piljevine

Prašine od materijala kao što je premaz koji sadrži olovo, neke vrste drveta, minerali i metal mogu biti štetni po zdravlje. Dodir ili udisanje prašine mogu izazvati alergijske reakcije i/ili oboljenja disajnih puteva radnika ili osoba koje se nalaze u blizini.

Neke prašine kao od hrasta i bukve važe kao izazivači raka, posebno u vezi sa dodatnim materijama za obradu drveta (hromati, zaštitna sredstva za drvo). Materijal koji sadrži azbest smeju raditi samo stručnjaci.

- Koristite uvek usisivač za prašinu.
- Pobrinite se za dobro provetravanje radnog mesta.
- Preporučuje se, da se nosi zaštitna maska za disanje sa klasom filtera P2.

Obratite pažnju na propise za materijale koje treba obradivati u Vašoj zemlji.

- ▶ **Izbegavajte sakupljanje prašine na radnom mestu.** Prašine se mogu lako zapaliti.

Usisavanje prašine/piljevine može blokirati prašinom ili piljevinom ili lomljenim komadima od radnog komada.

- Isključite električni alat i izvucite mrežni utikač iz utičnice.
- Sačekajte da se list testere kompletno zaustavi.
- Pronadjite uzrok blokade i uklonite je.

Posebno usisavanje (pogledajte sliku C)

Za jednostavno sakupljanje strugotine koristite isporučenu kesu za prašinu **34**.

- ▶ **Kontrolišite i čistite kesu za prašinu posle svake upotrebe.**
- ▶ **Da bi izbegli opasnost od požara, uklonite pri testerisanju aluminijuma kesu za prašinu.**
- Pritisnite hvataljke na kesi za prašinu **34** i navucite kesu za prašinu preko otvora za izbacivanje strugotine **22**. Hvataljka mora da zahvati žljeb otvora za pražnjenje strugotine.

Kesa za prašinu ne sme za vreme testerisanja nikada da dodje u dodir sa pokretnim delovima uređaja.

Praznite na vreme kesu za prašinu.

Usisavanje sa strane

Za usisavanje možete priključiti na otvor za izbacivanje strugotine **22** i jedno crevo za usisavanje prašine (Ø 36 mm).

- Povežite crevo usisivača sa izlazom za strugotinu **22**.

Usisivač mora biti pogodan za materijal koji treba obradivati.

Upotrebljavajte prilikom usisavanja posebno po zdravlje štetnih prašina, prašine koje izazivaju rak ili suvih prašina specijalan usisivač.

Promena alata (pogledajte sliku D1 – D4)

- ▶ **Izvucite pre svih radova na električnom alatu mrežni utikač iz utičnice.**
- ▶ **Nosite pri montaži lista testere zaštitne rukavice.** Pri dodiru lista testere postoji opasnost od povrede.

Koristite samo listove testere čija je maksimalno dozvoljena brzina veća od broja obrtaja u praznom hodu Vašeg električnog alata.

Upotrebljavajte samo listove testere, koji odgovaraju karakteristikama koje su navedene u ovom uputstvu za rad i prekontrolisani prema EN 847-1 i odgovarajuće obeleženi.

Upotrebljavajte samo listove testere koje je preporučio proizvođač ovoga električnog alata i koji su pogodni za materijal koji hoćete da obradujete.

Demontaža lista testere

- Pritisnite na polugu za blokadu **35** i iskrenite oscilatornu zaštitnu haubu **6** unazad do graničnika.
- Odvrćite zavrtnaj **36** sa isporučenom krkastom odvrtkom **26** toliko, sve dok ne budete mogli da iskrenete unazad do graničnika pričvršćivanje oscilatorne zaštitne haube.
- Okrenite imbus zavrtnaj **38** sa isporučenim imbus ključem **26** i pritiskajte istovremeno blokadu vretena **37** dok ne uskoči u otvor.
- Držite blokadu vretena **37** pritisnutu i odvrnite zavrtnaj **38** napolje u pravcu kazaljke na satu (levi navoj).
- Skinite zateznu prirubnicu **39**.
- Skinite list testere **40**.

Ugradnja lista testere

U slučaju potrebe, čistite pre ugradnje sve delove koje treba montirati.

- Stavite novi list testere na unutrašnju zateznu prirubnicu **41**.
- ▶ **Obratite pažnju pri ugradnji, da pravac presecanja zuba (pravac strelice na listu testere) bude usaglašen sa pravcem strelice na zaštitnoj haubi.**
- Postavite zateznu prirubnicu **39** i zavrtnaj **38**. Pritiskajte blokadu vretena **37** sve dok ne uskoči na svoje mesto i stegnite zavrtnaj suprotno od kazaljke na satu.
- Pričvrstite ponovo oscilatornu zaštitnu haubu **6** (stegnite zavrtnaj **36**).
- Pritisnite na polugu za blokadu **35** i pomerite klatnu zaštitnu haubu **6** ponovo na dole.

Rad

- ▶ **Izvcite pre svih radova na električnom alatu mrežni utikač iz utičnice.**

Osiguranje transporta (pogledajte sliku E)

Osiguranje transporta **27** Vam omogućuje lakše rukovanje električnim alatom pri transportu do raznih mesta upotrebe.

Oslobadjanje osiguranja električnog alata (radna pozicija)

- Pritisnite krak alata na dršci **5** malo na dole, da bi rasteretili osiguranje transporta **27**.
- Povucite osiguranje transporta **27** sasvim napolje.
- Premestite krak alata polako na gore.

Obezbedjivanje električnog alata (transportna pozicija)

- Odvrnite zavrtnaj za fiksiranje **25**, ako je isti zategnut. Povucite krak alata sasvim napred i čvrsto stegnite zavrtnaj za fiksiranje.
- Zavrtnite dubinski graničnik **23** sasvim na gore. (pogledajte „Podešavanje dubinskog graničnika“, stranu 417)
- Za blokiranje stola za testerisanje **8** stegnite dršku za fiksiranje **11**.
- Pritisnite na polugu za blokadu **35** i iskrenite istovremeno krak alata na dršci **5** na dole.
- Pomerite krak alata toliko na dole da osiguranje za transport **27** možete pritisnuti sasvim unutra.

Priprema za rad

Pričvršćivanje radnog komada (pogledajte sliku F)

Radi obezbedjivanja optimalne radne jedinice morate uvek čvrsto steći radni komad. Ne obradjujte radne komade koji su suviše mali za zatezanje.

- Pritisnite radni komad čvrsto na šinu graničnika **18**.
- Utaknite isporučenu stegu **42** u jedan od otvora predvidjenih za to **16**.

- Odvrnite leptir zavrtnaj **43** i prilagodite stegu radnom komadu. Ponovo stegnite leptir zavrtnaj.
- Stegnite čvrsto radni komad okretanjem stege **44**.

Podešavanje ugla iskošenja

Radi obezbeđivanja preciznih sečenja morate posle intenzivne upotrebe prekontrolisati osnovna podešavanja električnog alata i u datom slučaju podesiti (pogledajte „Prekontrolisati i podesiti osnovna podešavanja“, stranicu 420).

- ▶ **Uvek čvrsto stegnite dugme za fiksiranje 11 pre testerisanja.** List testere se može inače iskositi u radnom komadu.

Podešavanje horizontalnih uglova iskošenja (pogledajte sliku G)

Horizontalan ugao iskošenja može da se podešava u području od 50° (na levoj strani) do 58° (na desnoj strani).

- Odvrnite dugme za fiksiranje **11**, ako je stegnuto.
- Povucite polugu **12** i okrećite postolje testere **8** sve dok pokazivač ugla **13** ne pokaže željeni ugao iskošenja.
- Stegnite ponovo dugme za fiksiranje **11**.

Radi bržeg i preciznog podešavanja često upotrebljivanih uglova iskošenja predviđeni su na postolju testere zarez **14**:

levo	desno
0°	
15°; 22,5°; 30°; 45°	15°; 22,5°; 30°; 45°

- Odvrnite dugme za fiksiranje **11**, ako je stegnuto.
- Povucite polugu **12** i okrenite sto testere **8** do željenog ureza na levo ili desno.
- Pustite ponovo polugu. Poluga mora osetno uskočiti u urez.

Podešavanje vertikalnog ugla iskošenja (pogledajte sliku H)

Vertikalni ugao iskošenja može da se podešava u području od 0° do 45°.

- Odvrnite zateznu dršku **21**.
- Iskrecite krak alata na dršci **5** sve dok pokazivač ugla **20** ne pokaže željeni ugao iskošenja.
- Držite krak alata u ovoj poziciji i ponovo stegnite zateznu dršku **21**.

Radi brzog i preciznog podešavanja standardnih uglova 0° i 45° predviđeni su na kućištu graničnici na kraju.

- Iskrenite za ovo krak alata na dršci **5** do graničnika u desno (0°) ili do graničnika u levo (45°).

Puštanje u rad

- ▶ **Obratite pažnju na napon mreže! Napon strujnog izvora mora biti usaglašen sa podacima tipske tablice električnog alata. Električni alati označeni sa 230 V mogu da rade i sa 220 V.**

Uključivanje (pogledajte sliku I)

- Za **puštanje u rad** povucite prekidač za uključivanje-isključivanje **4** u pravcu ručice **5**.

Uputstvo: Iz sigurnosnih razloga ne može se prekidač za uključivanje-isključivanje **4** blokirati, već mora za vreme rada stalno ostati pritisnut.

Samo pritiskivanjem poluge za blokadu **35** može se krak alata pokrenuti na dole.

- Za **testerisanje** morate stoga dodatno radi povlačenja prekidača za uključivanje-isključivanje pritisnuti polugu za blokadu **35**.

Isključivanje

- Za **isključivanje** pustite prekidač za uključivanje/isključivanje **4**.

Uputstva za rad

Opšta upozorenja o testeri

- ▶ **Kod svih sečenja morate se najpre uveriti, da list testere nijednog momenta ne može dodirivati šinu graničnika, stegu ili druge delove uredjaja. Uklonite eventualno montirane pomoćne graničnike ili ih odgovarajuće prilagodite.**

Čuvajte list testere od udarca i potresa. Ne izlažite list testere bočnom pritisku.

Ne obradjujte izvijene radne komade. Radni komad mora uvek imati pravu ivicu radi postavljanja šine graničnika.

Dugi radni komadi se moraju na slobodnom kraju podložiti ili podupreti. Za dodatno proširivanje stola testere možete montirati kako levo tako i desno na električnom alatu koleno za produžavanje I 17 (pribor).

Osvetljavanje radnog područja (pogledajte sliku J)

Pobrinite se za to, da neposredno radno područje bude dovoljno osvetljeno.

- Uključite za to jedinicu za osvetljenje 45 sa prekidačem 30.

Obeležavanje linije sečenja (pogledajte sliku K)

Laserski zrak Vam pokazuje liniju sečenja lista testere. Na taj način možete tačno pozicionirati radni komad za testerisanje, ne otvarajući oscilatornu zaštitnu haubu.

- Uključite za ovo laserski zrak sa prekidačem 29.
- Izravnajte Vaše markiranje na radnom komadu na desnoj ivici laserske linije.

Uputstvo: Prekontrolišite pre testerisanja, da li se linija sečenja još tačno pokazuje (pogledajte „Baždarenje lasera“, stranicu 420). Laserski zrak se može na primer pomeriti usled vibracija pri intenzivnoj upotrebi.

Pozicija posluge (pogledajte sliku L)

- ▶ **Ne stojte u liniji sa listom testere ispred električnog alata, već uvek bočno pomereni od lista testere.** Na taj način je Vaše telo zaštićeno od mogućeg povratnog udarca.
- Držite podalje ruke, prste i šake od rotirajućeg lista testere.
- Ne ukrštajte Vaše ruke ispred kraka alata.

Dozvoljene dimenzije radnog komada

Maksimalni radni komadi:

Ugao iskošenja		visina x širina [mm]
horizon- talno	vertikalno	
90°	90°	60 x 270
45°	90°	60 x 190
90°	45°	42 x 270

Minimalni radni komadi

(= svi radni komadi, koji se sa isporučenom stegom 42 mogu čvrsto steći levo ili desno od lista testere):

185 x 40 mm (dužina x širina)

maks. dubina sečenja (90°/90°): 60 mm

Promena umetnih ploča (pogledajte sliku M)

Crvene umetne ploče 10 mogu se posle duže upotrebe električnog alata pohabati.

Umetne ploče koje su u kvaru zamenite.

- Dovedite električni alat u radnu poziciju.
- Odrvnite zavrtnje 48 sa isporučenom krkastom odvrtkom i izvadite stare umetne ploče.
- Ubacite novu desnu umetnu ploču.
- Zavrtnite umetnu ploču sa zavrtnjima 48 što je moguće više desno, tako da po celoj dužini mogućeg povlačenja list testere ne dodiruje umetnu ploču.
- Ponovite radove analogno za novu levu umetnu ploču.

Testerisanje

Testerisanje bez vučenja (odsecanje) (pogledajte sliku O)

- Za sečenja bez povlačenja (mali radni komadi) odvrnite zavrtnanj za fiksiranje **25**, ako je on pritegnut. Pomerite krak alata do graničnika u pravcu šine graničnika **18** i zategnite zavrtnanj za fiksiranje **25** ponovo.
- Stegnite radni komad prema dimenzijama.
- Podesite željeni ugao iskošenja.
- Uključite električni alat.
- Pritisnite polugu za blokadu **35** i vodite krak alata sa drškom **5** polako na dole.
- Presecite radni komad sa ravnomernim pomeranjem napred.
- Isključite električni alat i sačekajte da se list testere kompletno umiri.
- Povucite krak alata polako na gore.

Testerisanje sa vučenjem

- Za sečenja sa uređajem za povlačenje **1** (široki radni komadi) odvrnite zavrtnanj za fiksiranje **25**, ako je zategnut.
- Stegnite radni komad prema dimenzijama.
- Podesite željeni ugao iskošenja.
- Pomerite krak alata toliko od šine graničnika **18**, da list testere bude ispred radnog komada.
- Uključite električni alat.
- Pritisnite polugu za blokadu **35** i vodite krak alata sa drškom **5** polako na dole.
- Pritisnite krak alata u pravcu šine graničnika **18** i secite radni komad sa ravnomernim pomeranjem napred.
- Isključite električni alat i sačekajte da se list testere kompletno umiri.
- Povucite krak alata polako na gore.

Podešavanje dubinskog graničnika (Testerisanje žljeba) (pogledajte sliku N)

Dubinski graničnik se mora pomeriti ako hoćete da testerišete žleb.

- Okrećite polugu **47** suprotno od kazaljke na satu sve do graničnika (ca. 90°).
- Zavrtnite dubinski graničnik **23** suprotno od kazaljke na satu sasvim na gore.
- Iskrenite krak alata na dršci **5** u željenu poziciju.
- Zavrtnite dubinski graničnik u pravcu kazaljke na satu da kraj zavrtnja dodiruje polugu **47**.
- Premestite krak alata polako na gore.
- Da bi ponovo dobili punu dubinu presecanja, okrećite polugu **47** ponovo natrag u pravcu kazaljke na satu do graničnika.

Posebni radni komadi

Pri testerisanju izvijenih ili okruglih radnih komada morate ih posebno obezbediti od klizanja. Na liniji sečenja ne sme nastati zazor između radnog komada, šine graničnika i postolja testere.

Ako je potrebno morate izraditi specijalne držače.

Obrada fazonskih letvi (Letve poda ili tavanice)

Fazonske letve možete obradivati na dva različita načina:

- postavljena nasuprot šine graničnika.
- da leže ravno na postolju testere.

Dalje možete izvoditi nezavisno od širine fazonske letve sečenja sa ili bez povlačenja.

Uvek isprobajte podešeni ugao iskošenja najpre na nekom otpadnom drvetu.

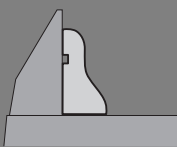
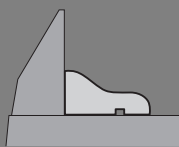
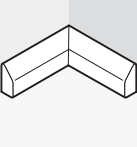
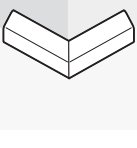

Podne letve

Sledeća tabela sadrži upozorenja za obradu podnih letvi.

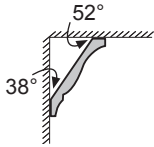
Podešavanja		postavljen a nasuprot šine graničnika		leži ravno na postolju testere		
vertikalni ugao iskošenja			0°		45°	
Podna letva		leva strana	desna strana	leva strana	desna strana	
	Unutrašnja ivica	horizontalni ugao iskošenja	45° levo	45° desno	0°	0°
	Pozicioniranje radnog komada	Donja ivica postolja testere	Donja ivica postolja testere	Gornja ivica šine graničnika	Donja ivica šine graničnika	
	Gotov radni komad nalazi se levo od sečenja	... desno od sečenja	... levo od sečenja	... levo od sečenja	
	Spoljna ivica	horizontalni ugao iskošenja	45° desno	45° levo	0°	0°
	Pozicioniranje radnog komada	Donja ivica postolja testere	Donja ivica postolja testere	Donja ivica šine graničnika	Gornja ivica šine graničnika	
	Gotov radni komad nalazi se desno od sečenja	... levo od sečenja	... desno od sečenja	... desno od sečenja	

Letve tavanice (prema US-Standardu)

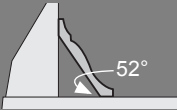
Ako hoćete da obradjujete letve tavanice ravno ležeći na postolju testere, morate podesiti standardni ugao iskošenja 31,6° (horizontalan) i 33,9° (vertikalni). Sledeća tabela sadrži upozorenja za obradju letvi tavanice.

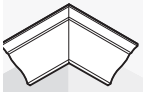
Podešavanja		postavljen a nasuprot šine graničnika	 52°	leži ravno na postolju testere	
vertikalni ugao iskošenja			0°		33,9°
letve tavanice		leva strana	desna strana	leva strana	desna strana
Unutrašnja ivica	horizontalni ugao iskošenja	45° desno	45° levo	31,6° desno	31,6° levo
	Pozicioniranje radnog komada	Donja ivica šine graničnika	Donja ivica šine graničnika	Gornja ivica šine graničnika	Donja ivica šine graničnika
	Gotov radni komad nalazi se desno od sečenja	... levo od sečenja	... levo od sečenja	... levo od sečenja
Spoljna ivica	horizontalni ugao iskošenja	45° levo	45° desno	31,6° levo	31,6° desno
	Pozicioniranje radnog komada	Donja ivica šine graničnika	Donja ivica šine graničnika	Donja ivica šine graničnika	Gornja ivica šine graničnika
	Gotov radni komad nalazi se desno od sečenja	... levo od sečenja	... desno od sečenja	... desno od sečenja

Prekontrolisati i podesiti osnovna podešavanja

► Izvucite pre svih radova na električnom alatu mrežni utikač iz utičnice.

Radi obezbeđivanja preciznih sečenja morate posle intenzivne upotrebe prekontrolisati osnovna podešavanja električnog alata i u datom slučaju podesiti.

Za to Vam je potrebno iskustvo i odgovarajući specijalan alat.

Bosch-servis izvodi ovaj posao brzo i pouzdano.

Baždarenje lasera

- Dovedite električni alat u radnu poziciju.
- Okrenite postolje testere **8** do ureza **14** za 0°. Poluga **12** mora osetno uskočiti u urez.

Prekontrolisati: (pogledajte sliku P1)

- Nacrtajte na radnom komadu pravu liniju presecanja.
- Pritisnite polugu za blokadu **35** i vodite krak alata sa drškom **5** polako na dole.
- Centrirajte radni komad tako, da zubi lista testere budu u liniji sa linijom presecanja.
- Držite čvrsto radni komad u ovoj poziciji i ponovo vodite krak alata polako na gore.
- Stegnite radni komad.
- Uključite laserski zrak sa prekidačem **29**.

Laserski zrak mora da bude na celoj dužini linije presecanja na radnom komadu u ravni, čak ako se krak alata vodi na dole.

Podešavanje paralelnosti: (pogledajte sliku P2)

- Otvorite gumeni poklopac **49**.
- Okrećite zavrtnj za podešavanje **50** sa nekim pogodnim odvrtlačem sve dok laserski zrak na celoj dužini ne bude paralelan sa linijom presecanja na radnom komadu.

Podešavanje tačnosti: (pogledajte sliku P3)

- Okrećite zavrtnj za podešavanje **51** sa isporučenom krstastom odvrtkom sve dok paralelni laserski zrak na celoj dužini ne bude u ravni sa linijom sečenja na radnom komadu.

Okretanje suprotno od kazaljke na satu pokreće laserski zrak od leva na desno, okretanje u pravcu kazaljke na satu pokreće laserski zrak od desna na levo.

Podešavanje bočnog odstupanja pri pokretanju kraka alata: (pogledajte sliku P4)

- Odvrnite tri zavrtnja **52** zaštitnog poklopca lasera **53** sa isporučenom krstastom odvrtkom.
- Iskrenite oscilatornu zaštitnu haubu **6** sasvim pozadi i podignite zaštitni poklopac lasera.
- Okrećite zavrtnj za podešavanje **54** u pravcu kazaljke na satu sa isporučenom krstastom odvrtkom, ukoliko se laserski zrak kreće u levo pri pokretanju na dole kraka alata. Okrećite zavrtnj za podešavanja **54** nasuprot kazaljke na satu, ako se laserski zrak pokreće u desno.
- Prekontrolišite posle podešavanja ponovo valjanost sa linijom presecanja. U datom slučaju centrirajte još jednom laserski zrak sa zavrtnjem za podešavanje **51**.
- Pričvrstite ponovo zaštitni poklopac lasera **53**.

Centriranje pokazivača ugla (horizontalno) (pogledajte sliku Q)

- Dovedite električni alat u radnu poziciju.
- Okrenite postolje testere **8** do ureza **14** za 0°. Poluga **12** mora osetno uskočiti u urez.

Prekontrolisati:

Pokazivač ugla **13** mora biti u jednoj liniji sa 0°-oznakom na skali **9**.

Podešavanje:

- Odvrnite zavrtnj **55** sa isporučenom krstastom odvrtkom i centrirajte pokazivač ugla duž 0°-oznake.
- Ponovo stegnite zavrtnj.

Centriranje pokazivača ugla (vertikalan) (pogledajte sliku R)

- Dovedite električni alat u radnu poziciju.
- Okrenite postolje testere **8** do ureza **14** za 0°. Poluga **12** mora osetno uskočiti u urez.

Prekontrolisati:

Pokazivač ugla **20** mora biti u jednoj liniji sa 0°-oznakom na skali **19**.

Podešavanje:

- Odvrtni zavrtnj **56** sa isporučenom krkastom odvrtkom i centrirajte pokazivač ugla duž 0°-oznake.
- Prekontrolišite potom radi sigurnosti, da li je predmetno podešavanje ispravno i za 45°-oznaku.
- Ponovo stegnite zavrtnj.

Centriranje šine graničnika

- Dovedite električni alat u transportnu poziciju.
- Okrenite postolje testere **8** do ureza **14** za 0°. Poluga **12** mora osetno uskočiti u urez.

Prekontrolisati: (pogledajte sliku S1)

- Podesite ugaoni kontrolnik na 90° i stavite ga između šine graničnika **18** i lista testere **40** na sto za testerisanje **8**.

Krak graničnog merila uglova mora sa činom graničnika da bude u ravni na celoj dužini.

Podešavanje: (pogledajte sliku S2)

- Odvrtnite sve imbus zavrtnje **24** sa isporučenim imbus ključem **26**.
- Uvrćite šinu graničnika **18** toliko da granično merilo uglova bude u ravni na celoj dužini.
- Ponovo čvrsto stegnite zavrtnje.

Podešavanje standardnog ugla iskošenja 0° (vertikalno)

- Dovedite električni alat u transportnu poziciju.
- Okrenite postolje testere **8** do ureza **14** za 0°. Poluga **12** mora osetno uskočiti u urez.

Prekontrolisati: (pogledajte sliku T1)

- Podesite granično merilo uglova na 90° i stavite ga na sto za testerisanje **8**.

Krak graničnog merila uglova mora da bude u ravni sa listom testere **40** na celoj dužini.

Podešavanje: (pogledajte sliku T2)

- Okrećite imbus zavrtnj **57** sa pogodnim ključem (3 mm) toliko unutra ili napolje sve dok krak graničnog merila uglova ne bude po celoj dužini u ravni sa listom testere.

Ako pokazivač uglova **20** posle podešavanja nije u jednoj liniji sa 0°-oznakom skale **19**, morate odgovarajuće centrirati pokazivač uglova (pogledajte „Centriranje pokazivača ugla (vertikalno)“, stranicu 420).

Podešavanje standardnog ugla iskošenja 45° (vertikalno)

- Dovedite električni alat u radnu poziciju.
- Okrenite postolje testere **8** do ureza **14** za 0°. Poluga **12** mora osetno uskočiti u urez.
- Odvrtnite zateznu dršku **21** i iskenite krak alata na dršci **5** u levo do graničnika (45°).

Prekontrolisati: (pogledajte sliku U1)

- Podesite granično merilo uglova na 45° i stavite ga na sto za testerisanje **8**.

Krak graničnog merila uglova mora da bude u ravni sa listom testere **40** na celoj dužini.

Podešavanje: (pogledajte sliku U2)

- Okrećite imbus zavrtnj **58** sa pogodnim ključem (3 mm) toliko unutra ili napolje sve dok krak graničnog merila uglova ne bude u ravni sa listom testere po celoj dužini.

Ako pokazivač uglova **20** posle podešavanja nije u liniji sa 45°-oznakom skale **19** prekontrolišite najpre još jednom 0°-podešavanje za ugao iskošenja i pokazivač ugla. Potom ponovite podešavanja 45°-ugla iskošenja.

Transport (pogledajte sliku V)

Pre transporta električnog alata morate izvesti sledeće zahvate.

- Otpustite zavrtnj za fiksiranje **25**, ako je zategnut. Povucite krak alata sasvim napred i ponovo stegnite zavrtnj za fiksiranje.
- Uvrnite dubinski graničnik **23** sasvim nagore ili okrećite polugu **47** u pravcu kazaljke na satu nazad do graničnika.
- Dovedite električni alat u transportnu poziciju.

422 | Srpski

- Uklonite sve delove pribora, koji se ne mogu čvrsto montirati na električnom alatu. Stavite nekorišćene listove testere za transport ako je moguće u jednu zatvorenu kutiju.
- Nosite električni alat za transportnu dršku **2** ili uhvatite udubljenja za hvatanje **59** bočno na postolju testere.
- ▶ **Nosite električni alat uvek udvoje, da bi izbegli povrede ledja.**
- ▶ **Upotrebljavajte pri transportu električnog alata samo transportne uredjaje a nikada zaštitne uredjaje.**

Održavanje i servis

Održavanje i čišćenje

- ▶ **Izvodite pre svih radova na električnom alatu mrežni utikač iz utičnice.**

Ako bi električni alat i pored brižljivog postupka izrade i kontrole nekada otkazao, popravku mora vršiti neki autorizovani servis za Bosch-električne alate.

Molimo navedite neizostavno kod svih pitanja i naručivanja rezervnih delova broj predmeta sa 10 brojčanih mesta prema tipskoj tablici električnog alata.

Čišćenje

Držite električni alat i proreze za ventilaciju čiste, da bi dobro i sigurno radili.

Oscilatorna zaštitna hauba se uvek mora slobodno pokretati i automatski moći zatvarati. Držite zato područje oko oscilatorne zaštitne haube uvek čisto.

Uklonite posle svakog rada prašinu i piljevinu izduvavanjem sa komprimovanim vazduhom ili sa nekom četkicom.

Čistite redovno klizajući valjčić **7** i jedinicu za osvetljenje i laser (**45, 46**).

Pribor

Kesa za prašinu	2 605 411 222
Stega	2 608 040 205
Produžno koleno	2 607 001 978
Umetne ploče.	2 607 001 966

Listovi testere za drvo i ploče, panele i letve

List testere 216 x 30 mm, 48 Zubi	2 608 640 641
--	---------------

Servis i savetovanja kupaca

Servis odgovara na Vaša pitanja u vezi popravke i održavanja Vašeg proizvoda kao i u vezi rezervnih delova. Šematske prikaze i informacije u vezi rezervnih delova naći ćete i pod:

www.bosch-pt.com

Bosch-ov tim savetnika će Vam pomoći kod pitanja u vezi kupovine, primene i podešavanja proizvoda i pribora.

Srpski

Bosch-Service
Dimitrija Tucovića 59
11000 Beograd
Tel.: +381 (011) 244 85 46
Fax: +381 (011) 241 62 93
E-Mail: asboschz@EUnet.yu

Uklanjanje djubreta

Električni pribori, pribor i pakovanja treba da se odvoze regeneraciji koja odgovara zaštiti čovekove sredine.

Ne bacajte električni alat u kućno djubre!

Samo za EU-zemlje:



Prema evropskim smernicama 2002/96/EG o starim električnim i elektronskim uredjajima i njihovim pretvaranju u nacionalno dobro ne moraju više upotrebljivi električni pribori da se odvojeno sakupljaju i

odvoze nekoj regeneraciji koja odgovara zaštiti čovekove okoline.

Zadržavamo pravo na promene.

Varnostna navodila

Splošna varnostna navodila za električna orodja

⚠ POZOR Pri uporabi električnih orodij morate zaradi zaščite proti električnemu udaru, nevarnosti poškodb in požara upoštevati naslednje temeljne varnostne ukrepe.

Pred uporabo tega električnega orodja si prosimo preberite si vsa navodila in opozorila in dobro shranite ta varnostna navodila in opozorila.

Izraz „električno orodje“, ki se pojavlja v varnostnih navodilih in opozorilih, se nanaša na električno orodje, ki ga napaja elektrika iz omrežja (z omrežnim kablom) in na akumulatorska električna orodja (brez omrežnega kabla).

1) Varnost na delovnem mestu

a) Delovno področje naj bo vedno čisto in dobro osvetljeno. Nered in neosvetljena delovna področja lahko povzročijo nezgode.

b) Ne uporabljajte električnega orodja v okolju, kjer lahko pride do eksplozij oziroma tam, kjer se nahajajo vnetljive tekočine, plini ali prah. Električna orodja povzročajo iskenje, zaradi katerega se lahko prah ali para vnameta.

c) Prosimo, da med uporabo električnega orodja ne dovolite otrokom ali drugim osebam, da bi se Vam približali. Odvrčanje Vaše pozornosti drugim lahko povzroči izgubo kontrole nad napravo.

2) Električna varnost

a) Priključni vtiakač električnega orodja se mora prilegati vtičnici. Spreminjanje vtička na kakršenkoli način ni dovoljeno. Pri ozemljenih električnih orodjih ne uporabljajte vtičakov z adapterji. Nespremenjeni vtičaki in ustrezne vtičnice zmanjšujejo tveganje električnega udara.

b) Izogibajte se telesnemu stiku z ozemljenimi površinami kot so na primer cevi, grelci, štedilniki in hladilniki. Tveganje električnega udara je večje, če je Vaše telo ozemljeno.

c) Prosimo, da napravo zavarujete pred dežjem ali vlago. Vdor vode v električno orodje povečuje tveganje električnega udara.

d) Ne uporabljajte kabla za nošenje ali obeshanje električnega orodja in ne vlecite za kabel, če želite vtiakač izvleči iz vtičnice. Kabel zavarujte pred vročino, oljem, ostrimi robovi ali premikajočimi se deli naprave. Poškodovani ali zapleteni kabli povečujejo tveganje električnega udara.

e) Kadar uporabljate električno orodje zunaj, uporabljajte samo kabske podaljške, ki so primerni za delo na prostem. Uporaba kabskega podaljška, ki je primeren za delo na prostem, zmanjšuje tveganje električnega udara.

f) Če je uporaba električnega orodja v vlažnem okolju neizogibna, uporabljajte stikalo za zaščito pred kvarnim tokom. Uporaba zaščitnega stikala zmanjšuje tveganje električnega udara.

3) Osebna varnost

a) Bodite pozorni, pazite kaj delate ter se dela z električnim orodjem lotite z razumom. Ne uporabljajte električnega orodja, če ste utrujeni oziroma če ste pod vplivom mamil, alkohola ali zdravil. Trenutek nepazljivosti med uporabo električnega orodja je lahko vzrok za resne telesne poškodbe.

b) Uporabljajte osebno zaščitno opremo in vedno nosite zaščitna očala. Nošenje osebne zaščitne opreme, na primer maske proti prahu, nedrsečih zaščitnih čevljev, varnostne čelade ali zaščitnih glušnikov, kar je odvisno od vrste in načina uporabe električnega orodja, zmanjšuje tveganje telesnih poškodb.

- c) Izogibajte se nenamernemu zagonu.** Pred priključitvijo električnega orodja na električno omrežje in/ali na akumulator in pred dviganjem ali nošenjem se prepričajte, če je električno orodje izklopljeno. Prenašanje naprave s prstom na stikalu ali priključitev vklopljenega električnega orodja na električno omrežje je lahko vzrok za nezgodo.
- d) Pred vklopljanjem električnega orodja odstranite nastavitvena orodja ali izvijače.** Orodje ali ključ, ki se nahaja v vrtečem se delu naprave, lahko povzroči telesne poškodbe.
- e) Izogibajte se nenormalni telesni drži. Poskrbite za trdno stojišče in za stalno ravnotežje.** Tako boste v nepričakovanih situacijah električno orodje lahko bolje nadzorovali.
- f) Nosite primerna oblačila. Ne nosite ohlapnih oblačil in nakita. Lase, oblačila in rokavice ne približujte premikajočim se delom naprave.** Premikajoči se deli naprave lahko zagrabiyo ohlapno oblačilo, dolge lase ali nakit.
- g) Če je na napravo možno montirati priprave za odsesavanje ali prestrezanje prahu, se prepričajte, če so le-te priključene in če se pravilno uporabljajo.** Uporaba priprave za odsesavanje prahu zmanjšuje zdravstveno ogroženost zaradi prahu.
- 4) Skrbna uporaba in ravnanje z električnimi orodji**
- a) Ne preobremenjujte naprave. Pri delu uporabljajte električna orodja, ki so za to delo namenjena.** Z ustreznim električnim orodjem boste v navedenem zmogljivostnem področju delali bolje in varneje.
- b) Ne uporabljajte električnega orodja s pokvarjenim stikalom.** Električno orodje, ki se ne da več vklopiti ali izklopiti, je nevarno in ga je potrebno popraviti.
- c) Pred nastavljanjem naprave, zamenjavo delov pribora ali odlaganjem naprave izvlecite vtičak iz električne vtičnice in/ali odstranite akumulator.** Ta previdnostni ukrep preprečuje nenamerni zagon električnega orodja.
- d) Električna orodja, katerih ne uporabljate, shranjujte izven dosega otrok. Osebam, ki naprave ne poznajo ali niso prebrale teh navodil za uporabo, naprave ne dovolite uporabljati.** Električna orodja so nevarna, če jih uporabljajo neizkušene osebe.
- e) Skrbno negujte električno orodje. Kontrolirajte brezhibno delovanje premičnih delov naprave, ki se ne smejo zatikati. Če so ti deli zlomljeni ali poškodovani do te mere, da ovirajo delovanje električnega orodja, jih je potrebno pred uporabo naprave popraviti.** Slabo vzdrževana električna orodja so vzrok za mnoge nezgode.
- f) Rezalna orodja vzdržujte tako, da bodo vedno ostra in čista.** Skrbno negovana rezalna orodja z ostrimi robovi se manj zatikajo in so lažje vodljiva.
- g) Električna orodja, pribor, vsadna orodja in podobno uporabljajte ustrezno tem navodilom. Pri tem upoštevajte delovne pogoje in dejavnost, ki jo boste opravljali.** Uporaba električnih orodij v namene, ki so drugačni od predpisanih, lahko privede do nevarnih situacij.
- 5) Servisiranje**
- a) Vaše električno orodje naj popravlja samo kvalificirano strokovno osebje ob obvezni uporabi originalnih rezervnih delov.** Tako bo zagotovljena ohranitev varnosti naprave.

Varnostna navodila za potezne žage

- ▶ **Električno orodje je opremljeno z opozorilno ploščico v nemškem jeziku (v predstavitvi električnega orodja na strani z grafiko je označena s številko 28). Pred prvim zagonom orodja prelepitate nemški tekst na opozorilni ploščici s priloženo nalepko v Vašem državnem jeziku.**





- ▶ **Ploščic z opozorilnimi napisi, ki so pritrjene na električnem orodju, nikoli ne zakrivajte.**
- ▶ **Nikoli ne stopajte na orodje.** Lahko nastopijo resne poškodbe, če se električno orodje prevrne ali če pomotoma pridete v stik z žaginim listom.
- ▶ **Prepričajte se, da zaščitni pokrov pravilno deluje in se lahko prosto giblje.** Nikoli ne vpenjajte zaščitnega pokrova, ko je v odprtem stanju.
- ▶ **Nikoli ne odstranjujte ostankov rezanja, lesenih ostružkov ali česa podobnega iz območja rezanja, medtem ko električno orodje obratuje.** Vedno najprej prestavite vzvod na ročaju v pozicijo mirovanja in izključite električno orodje.
- ▶ **Žagin list približajte obdelovancu samo takrat, ko se vrti.** Obstaja namreč nevarnost povratnega udarca, če se žagin list zatakne v obdelovancu.
- ▶ **Poskrbite za to, da bodo ročaji suhi, čisti in brez olja ali masti.** Mastni, naoljeni ročaji so zdrsljivi in povzročijo izgubo nadzora.

- ▶ **Električno orodje uporabite samo takrat, ko so z delovne površine razen obdelovanca, ki ga morate obdelati, odstranjeni vsa vstavna orodja, leseni ostružki itd.** Majhni leseni kosi ali drugi predmeti, ki pridejo v stik z vrtečim se žaginim listom, lahko priletijo v upravljalca orodja z veliko hitrostjo.
- ▶ **Poskrbite za to, da se na tleh ne bodo nahajali lesni ostružki in ostanki materiala.** Lahko bi se vam spodrsnilo ali pa bi se lahko spodtaknili.
- ▶ **Obdelovanec morate vedno trdno vpeti. Ne obdelujte obdelovancev, ki so premajhni za vpenjanje.** V tem primeru je namreč razdalja Vaše roke do vrtečega se žaginega lista premajhna.
- ▶ **Električno orodje uporabite samo za materiale, ki so v skladu z namembnostjo.** V nasprotnem primeru lahko preobremenite električno orodje.
- ▶ **Če žagin list obtiči, izklopite električno orodje in držite obdelovanec na miru, dokler se žagin list ne ustavi. Da bi preprečili udarec nazaj, smete obdelovanec premakniti šele po ustavitvi žaginega lista.** Pred ponovnim zagonom električnega orodja odpravite vzrok za zataknitev žaginega lista.
- ▶ **Ne uporabljajte topih, razpokanih, zvitih ali poškodovanih žaginskih listov.** Žaginski listi s topimi in napačno usmerjenimi zobmi povzročijo zaradi preozke reže žaganja povečano trenje, zataknitev žaginega lista in povratni udarec.
- ▶ **Uporabite vedno žagine liste pravilne velikosti in z ustrezno izvrtino za vgradnjo (npr. zvezdasto ali okroglo).** Žaginski listi, ki ne ustrezajo sestavnim delom žage, nimajo enakomernega okroglega teka, kar ima za posledico izgubo kontrole.
- ▶ **Ne uporabljajte žaginskih listov iz visoko legiranega hitrorezljivega jekla (HSS-visokozmogljivo hitrorezljivo jeklo).** Takšni žaginski listi se lahko zlomijo.
- ▶ **Po končanem delu ne prijemajte žaginega lista, dokler se ne ohladi.** Žagin list se pri delu zelo segreje.

- ▶ **Nikoli ne uporabljajte orodja brez vložne plošče. Okvarjeno vložno ploščo zamenjajte.** Če ni prisotne brezhibne vložne plošče, se lahko poškodujete z žaginimi listom.
- ▶ **Redno preverjajte kabel in pustite, da poškodovan kabel popravi izključno pooblašeni servis za električna orodja Bosch. Nadomestite poškodovan kabeljski podaljšek.** S tem je zagotovljena stalna varnost električnega orodja.
- ▶ **Električno orodje morate varno shranjevati. Skladiščno mesto mora biti suho in možno ga mora biti zakleniti.** To prepreči, da bi se električno orodje zaradi skladiščenja poškodovalo ali pa da bi ga uporabljalo osebje brez izkušenj.
- ▶ **Laserskega žarka ne usmerjajte na osebe ali živali in sami ne glejte v laserski žarek.** Električno orodje ustvarja lasersko žarčenje laserskega razreda 2 v skladu z EN 60825-1. Z njim bi lahko zaslepili druge osebe.
- ▶ **Vgrajenega laserja ne zamenjajte z laserjem drugega tipa.** Laser, ki ne ustreza temu električnemu orodju, je lahko nevaren za ljudi.
- ▶ **Zavarujte obdelovanec.** Obdelovanec bo proti premikanju bolje zavarovan z vpenjalnimi pripravami ali s primežem, kot če bi ga držali z roko.
- ▶ **Ne zapuščajte električnega orodja, dokler se le-to popolnoma ne ustavi.** Iztekajoče delovanje vsadnih orodij lahko povzroči telesne poškodbe.
- ▶ **Ne uporabljajte električnega orodja s poškodovanim kablom. Ne dotikajte se poškodovanega električnega kabla. Če se kabel poškoduje med delom, izvlecite omrežni vtičak iz vtičnice.** Poškodovani kabli povečujejo tveganje električnega udara.

Simboli

Simboli, ki sledijo, so lahko pomembni za uporabo Vašega električnega orodja. Zapomnite si, prosimo, simbole in njihov pomen. Pravilna razlaga simbolov Vam pomaga, da električno orodje bolje in varneje uporabljate.

Simbol	Pomen
	▶ Lasersko sevanje ne glej v žarek laserski izdelek razreda 2
	▶ Nosite zaščitna očala.
	▶ Nosite zaščitne glušnike. Vpliv hrupa lahko povzroči izgubo sluha.

Simbol**Pomen**

► **Nosite zaščitno masko proti prahu.**



► **Ne segajte s svojimi rokami v območje žage, medtem ko električno orodje obratuje.** Pri stiku z žaginim listom obstaja nevarnost poškodbe.



► **Območje nevarnosti! Imejte roke, prste ali lahti kolikor mogoče stran od tega območja.**



Upoštevajte mere žaginega lista. Premer izvrtine mora natančno ustrezati vretenu orodja. Ne uporabljajte reducirnih kosov ali adapterjev.

**Samo za države EU:**

Električnih orodij ne odlagajte med hišne odpadke!
V skladu z Direktivo 2002/96/ES Evropskega Parlamenta in Sveta o odpadni električni in elektronski opremi (OEEO) in njeni uresničitvi v nacionalnem pravu se morajo električna orodja, ki niso več v uporabi, ločeno zbirati ter okolju prijazno reciklirati.

Opis in zmogljivost izdelka**Preberite vsa opozorila in napotila.**

Napake zaradi neupoštevanja spodaj navedenih opozoril in napotil lahko povzročijo električni udar, požar in/ali težke telesne poškodbe.

Uporaba v skladu z namenom

Električno orodje je namenjeno, da kot fiksna naprava izvaja vzdolžne in prečne reze z ravnim potekom reza v les ter iverne in vlaknene plošče. Pri tem so možni vodoravni jeralni koti -50° do $+58^\circ$ ter navpični jeralni koti 0° do 45° .

Pri uporabi ustreznih žaginih listov je možno žaganje aluminija in lahkih kovin.

Komponente na sliki

Oštevilčenje komponent na sliki se nanaša na predstavitev orodja na strani z grafiko.

- | | |
|---|--|
| <ul style="list-style-type: none"> 1 Potezna naprava 2 Ročaj za transportiranje 3 Zaščitni pokrov 4 Vklonno/izklonno stikalo 5 Ročaj 6 Premični zaščitni pokrov 7 Drsni valjček 8 Zasučna plošča 9 Skala za nastavitev jeralnega kota (vodoravno) 10 Vložna plošča 11 Gumb za nastavitev poljubnega jeralnega kota (vodoravno) 12 Ročica za prednastavitev jeralnega kota (vodoravno) 13 Kotni kazalnik (vodoravno) 14 Zareze za standardni jeralni kot 15 Izvrtine za montažo 16 Izvrtine za primež 17 Podaljševalni locen* 18 Prislonski trak 19 Skala za nastavitev jeralnega kota (navpično) 20 Kotni kazalnik (navpično) 21 Vpenjalna ročica za poljubne jeralne kote (navpično) 22 Izmet ostružkov 23 Globinsko omejilo 24 Notranji šestrobni vijaki (6 mm) prislona 25 Nastavitveni gumb potezne naprave 26 Notranji šestrobni ključ (6 mm)/križni izvijač 27 Transportno varovalo 28 Opozorilna ploščica laserja 29 Stikalo za označevanje linije rezanja („Laser“) 30 Stikalo za osvetlitev („Light“) 31 Noga za zaščito pred prevrnitvijo 32 Nasprotna matica noge za zaščito pred prevrnitvijo | <ul style="list-style-type: none"> 33 Locen za zaščito pred prevrnitvijo 34 Vrečka za prah 35 Ročica za blokiranje 36 Križni vijak (pritrnitev premičnega zaščitnega pokrova) 37 Blokada vretena 38 Notranji šestrobni vijak (6 mm) za pritrnitev žaginega lista 39 Vpenjalna prirobnica 40 Žagin list 41 Notranja vpenjalna prirobnica 42 Primež 43 Krilni vijak 44 Navojna ročica 45 Enota osvetlitve 46 Laserska enota 47 Ročica za globinski prislon 48 Vijaki za vložno ploščo 49 Gumijast pokrovček 50 Nastavitveni vijak za pozicioniranje laserja (paralelnost) 51 Nastavitveni vijak za pozicioniranje laserja (poravnano) 52 Vijaki za pokrov laserja 53 Pokrov laserja 54 Nastavitveni vijak za pozicioniranje laserja (stranski odmik) 55 Vijak za kotni kazalnik (vodoravno) 56 Vijak za kotni kazalnik (navpično) 57 Notranji šestrobni vijak (3 mm) za standardni jeralni kot 0° (navpično) 58 Notranji šestrobni vijak (3 mm) za standardni jeralni kot 45° (navpično) 59 Prijemna vdolbina |
|---|--|

***Prikazan ali opisan pribor ni del standardnega obsega dobave. Celoten pribor je del našega programa pribora.**

Tehnični podatki

Žaga za rezanje panelnih plošč		GCM 8 S Professional
Številka artikla		3 601 L16 0..
Frekvenca	Hz	50/60
Število vrtljajev v prostem teku	min ⁻¹	5000
Tip laserja	nm	650
	mW	< 1
Laserski razred		2
Teža po EPTA-Procedure 01/2003	kg	15
Zaščitni razred		□/II

Dovoljene mere obdelovanca (maksimalno/minimalno) glejte stran 434.

Vklopi električnega orodja imajo za posledico kratkotrajne padce napetosti. Pri neugodnih pogojih v omrežju se lahko pojavijo motnje v delovanju drugih naprav. Pri omrežnih impedancah, ki znašajo manj kot 0,24 Ohm, motenj ni pričakovati.

Navedbe veljajo za nazivne napetosti [U] 230 V. Pri drugih napetostih in državno specifičnih izvedbah lahko te navedbe variirajo.

Prosimo, da upoštevate številko artikla na tipski ploščici Vašega električnega orodja. Trgovske oznake posameznih električnih orodij so lahko drugačne.

Dimenzije za primerne žagine liste

Premer žaginega lista	mm	210–216
Debelina osnovnega žaginega lista	mm	1,5–2,8
Premer izvrtine	mm	30

Podatki o hrupu/vibracijah

Merilne vrednosti hrupa izračunane v skladu z EN 61029.

Nivo hrupa naprave po vrednotenju A tipično znaša: nivo zvočnega tlaka 98 dB(A); nivo jakosti hrupa 111 dB(A). Nezanosljivost meritve K=3 dB.

Nosite zaščitne glušnike!

Skupne vrednosti nivoja vibriranja (vektorska vsota treh smeri) so izračunane po EN 61029: Nivo vibriranja $a_h < 2,5 \text{ m/s}^2$, Nezanosljivost meritve $K = 1,5 \text{ m/s}^2$.

Podane vrednosti nivoja vibracij v teh navodilih so se izmerile v skladu s standardiziranim merilnim postopkom po EN 61029 in se lahko uporabljajo za primerjavo električnih orodij med seboj. Primeren je tudi za začasno oceno obremenjenosti z vibracijami.

Naveden nivo vibracij predstavlja glavne uporabe električnega orodja. Če pa se električno orodje uporablja še v druge namene, z odstopajočimi vstavnimi orodji ali pri nezadostnem vzdrževanju, lahko nivo vibracij odstopa. To lahko obremenjenosti z vibracijami med določenim obdobjem uporabe občutno poveča. Za natančnejšo oceno obremenjenosti z vibracijami morate upoštevati tudi tisti čas, ko je naprava izklopljena in teče, vendar dejansko ni v uporabi. To lahko obremenjenost z vibracijami preko celotnega obdobja dela občutno zmanjša. Določite dodatne varnostne ukrepe za zaščito upravljalca pred vpljivi vibracij, npr. Vzdrževanje električnega orodja in vstavnih orodij, zegrevanje rok, organizacija delovnih postopkov.

Izjava o skladnosti CE

Izjavljamo pod izključno odgovornostjo, da proizvod pod „Tehnični podatki“ ustreza naslednjim standardom oz. standardiziranim dokumentom: EN 61029, EN 60825-1 v skladu z določili Direktiv 2004/108/ES, 2006/42/ES.

Tehnična dokumentacija se nahaja pri: Robert Bosch GmbH, Dept. PT/ESC, D-70745 Leinfelden-Echterdingen

Dr. Egbert Schneider Senior Vice President Engineering
Dr. Eckerhard Strötgen Head of Product Certification

Rpa. Schneider i.v. Strötgen

Robert Bosch GmbH, Power Tools Division
D-70745 Leinfelden-Echterdingen
Leinfelden, 13.01.2010

Montaža

- ▶ **Izogibajte se nenamernemu zagonu. Pred montažo in vsemi deli na električnem orodju izvlcite omrežni vtičnik iz vtičnice.**

Obseg pošiljke

Pred prvim zagonom preverite, ali ste s pošiljko prejeli vse spodaj navedene dele:

- Žaga za rezanje panelnih plošč z že montiranim žaginim listom
- Vrečka za prah **34**
- Primež **42**
- Notranji šestrobni ključ/križni izvijač **26**

Opozorilo: Preverite, ali ni električno orodje eventualno poškodovano.

Pred nadaljnjo uporabo električnega orodja morate skrbno preveriti, ali zaščitne naprave ali lažje poškodovani deli delujejo brezhibno in v skladu z namenom njihovega delovanja.

Preverite, ali premični deli brezhibno delujejo ter se ne zatikajo in ali so deli poškodovani. Vsi deli morajo biti pravilno montirani in vsi pogoji izpolnjeni, da je zagotovljeno brezhibno obratovanje.

Poškodovane zaščitne naprave in deli morajo biti strokovno popravljene ali zamenjane v pooblaščenih servisnih delavnicah.

Montaža stabilnih ali fleksibilnih orodij

- ▶ **Da zagotovite varno ravnanje, morate električno orodje pred uporabo montirati na ravno in stabilno delovno površino (npr. delovni pult).**

Montaža na ravni delovni površini (glejte slike A1 – A2)

- Pritrdite električno orodje s primernim navojnim spojem na delovno površino. Za to služijo izvrtine **15**.

ali

- vpenite električno orodje na delovno površino z običajnimi primeži na podnožju orodja.

Montaža na delovno mizo Bosch

Delovne mize GTA Bosch so opora električnemu orodju na vsaki podlogi, saj imajo višinsko nastavljive noge. Podporniki obdelovanca na delovni mizi služijo za podporo dolgih obdelovancev.

- ▶ **Preberite vsa varnostna opozorila in napotila, ki so priložena delovni mizi.** Netočno izpolnjevanje opozoril in napotil lahko pripelje do električnega udara, požara in/ali težkih poškodb.
- ▶ **Delovno mizo pravilno sestavite, preden montirate električno orodje.** Brezhibna postavitve je važna zato, da preprečite zrušenje mize.
- Montirajte električno orodje v transportnem položaju na delovno mizo.

Fleksibilna postavitve (ni priporočljivo!) (glejte sliko B)

Če v izjemnih primerih ni možno montirati električnega orodja na ravni in stabilni delovni površini, ga lahko v skladu z navodili montirate z nogo za zaščito pred prevrnitvijo.

- ▶ **Brez noge za zaščito pred prevrnitvijo električno orodje ne stoji varno in se lahko prevrne zlasti pri žaganju z maksimalnim jeralnim kotom.**
- Potegnite locen za zaščito pred prevrnitvijo **33** naprej do prislona.
- Privijte nogo za zaščito pred prevrnitvijo **31** toliko noter ali jo odvijte toliko ven, da stoji električno orodje ravno na delovni površini. To pozicijo blokirajte z nasprotno matico **32**.

Odsesavanje prahu/ostružkov

Prah nekaterih materialov kot npr. svinčenega premaza, nekaterih vrst lesa, mineralov in kovin je lahko zdravju škodljiv. Dotik ali vdihavanje tega prahu lahko povzroči alergične reakcije in/ali obolenja dihal uporabnika ali oseb, ki se nahajajo v bližini.

Določene vrste prahu kot npr. prah hrastovine ali bukovja veljajo kot kancerogene, še posebej v povezavi z dodatnimi snovmi za obdelavo lesa (kromat, zaščitno sredstvo za les). Material z vsebnostjo azbesta smejo obdelovati le strokovnjaki.

- Vedno uporabite sesalnik prahu.
- Poskrbite za dobro zračenje delovnega mesta.
- Priporočamo, da nosite zaščitno masko za prah s filtrirnim razredom P2.

Upošteвайте veljavne nacionalne predpise za obdelovalne materiale.

► Preprečite nabiranje prahu na delovnem mestu. Prah se lahko hitro vname.

Lahko pride do blokade odsesovanja prahu/odrezkov zaradi prahu, odrezkov ali odlomkov orodja.

- Odklopite električno orodje in potegnite omrežni vtič iz vtičnice.
- Počakajte na to, da se žagin list popolnoma ustavi.
- Ugotovite in odstranite vzrok za blokado.

Lastno odsesavanje (glejte sliko C)

Za enostavno prestezanje ostružkov uporabite dobavi priloženo vrečko za prah **34**.

- **Po vsaki uporabi preverite in očistite vrečko za prah.**
- **Da bi preprečili nevarnost požara, morate pri žaganju aluminija odstraniti vrečko za prah.**
- Pritisnite skupaj sponko na vrečki za prah **34** in jo namestite nad izmetom ostružkov **22**. Sponka mora seči v žleb izmeta ostružkov.

Vrečka za prah ne sme med žaganjem priti v stik s premičnimi deli aparata.

Vrečko za prah pravočasno izpraznite.

Odsesavanje s tujim sesalnikom

Za odsesavanje lahko na izmet ostružkov **22** priključite tudi cev sesalnika (Ø 36 mm).

- Povežite gibko cev sesalnika z izmetom ostružkov **22**.

Odsesovalnik za prah mora ustrezati obdelovalncu, ki ga boste brusili.

Za odsesovanje izredno zdravju nevarnih, kancerogenih ali suhih vrst prahu uporabljajte specialni sesalnik za prah.

Zamenjava orodja (glejte sliko D1 – D4)

► Pred začetkom kakršnih koli del na električnem orodju izvlecite omrežni vtič iz vtičnice.

► Pri vgradnji žaginega lista nosite zaščitne rokavice. Pri dotiku žaginega lista obstaja nevarnost poškodbe.

Uporabite samo žagine liste, katerih najvišja dovoljena hitrost je višja kot število obratov pri prostem teku Vašega električnega orodja.

Uporabite samo žagine liste, ki ustrezajo karakteristikam, navedenim v teh navodilih za uporabo, in ki so preizkušeni po EN 847-1 ter ustrezno označeni.

Uporabljajte samo žagine liste, ki jih je priporočil proizvajalec tega električnega orodja in ki so primerni za material, ki ga želite obdelati.

Odmontiranje žaginega lista

- Pritisnite na ročico za blokiranje **35** in zasukajte premični zaščitni pokrov **6** nazaj do prislona.
- Odvijajte križni vijak **36** s križnim izvijačem, ki ga dobite skupaj z orodjem, **26** tako dolgo, da lahko tudi pritrdilni del zaščitnega pokrova obrnete nazaj do prislona.
- Vrtite notranji šestrobni vijak **38** z notranjim šestrobnim ključem, ki ga prejmete skupaj z orodjem, **26** in pritiskajte hkrati blokado vretena, **37** dokler se ne zaskoči.
- Držite aretiranje vretena **37** pritisnjeno in izvijte vijak **38** v smeri urnega kazalca (levi navoj!).
- Snemite vpenjalno prirobnico **39**.
- Snemite žagin list **40**.

432 | Slovensko

Vgradnja žaginega lista

Če je potrebno, očistite pred vgradnjo vse dele, ki jih boste montirali.

- Postavite novi žagin list na notranjo vpenjalno prirobnico **41**.
- ▶ **Pri vgradnji upoštevajte, da je smer rezanja zob (smer puščice na žaginem listu) usklajena s smerjo puščice na zaščitnem ohišju!**
- Namestite vpenjalno prirobnico **39** in vijak **38**. Pritisnite aretiranje vretena **37** dokler ne zaskoči in zategnite vijak v nasprotni smeri urnega kazalca.
- Pritrdite spet premični zaščitni pokrov **6** (privijte vijak **36**).
- Pritisnite na aretirni vzvod **35** in premaknite premični zaščitni pokrov **6** ponovno navzdol.

Delovanje

- ▶ **Pred začetkom kakršnih koli del na električnem orodju izvlecite omrežni vtičač iz vtičnice.**

Varovalo za transport (glejte sliko E)

Varovalo za transport **27**. Vam omogoča lažje rokovanje z električnim orodjem pri transportiranju na različna mesta uporabe.

Odstranitev varovala električnega orodja (delovni položaj)

- Potisnite roko orodja za ročaj **5** nekoliko v smeri navzdol, da bi tako lahko razbremenili transportno varovalo **27**.
- Povlecite varovalo za transport **27** povsem ven.
- Vzvod na ročaju povlecite počasi navzgor.

Varovanje električnega aparata (položaj za transportiranje)

- V primeru, da je nastavitveni vijak **25** privit, ga sprostite. Potegnite roko orodja do konca naprej in ponovno zategnite nastavitveni vijak.
- Globinsko omejilo **23** privijte do konca navzgor. (glejte „Nastavitev globinskega omejila“, stran 435)
- Za aretiranje rezalne mize **8** pritegnite gumb za nastavitev **11**.
- Pritisnite na blokirno ročico **35** in hkrati zasukajte vzvod na ročaju **5** navzdol.
- Vzvod pomikajte navzdol, dokler ni mogoče transportnega varovala **27** pritisniti povsem navznoter.

Priprava dela**Pritrditev obdelovanca (glejte sliko F)**

Da zagotovite optimalno varnost pri delu, morate obdelovanec vedno trdno vpeti. Ne obdelujte obdelovancev, ki so premajhni za čvrsto vpenjanje.

- Obdelovanec pritisnite proti prislonskemu traku **18**.
- Primež **42**, ki ga prejmete skupaj z orodjem, vtaknite v eno od izvrtin **16**, ki so za to predvidene.
- Odvijte krilni vijak **43** in prilagodite primež obdelovancu. Nato spet privijte krilni vijak.
- Obdelovanec trdno vpnite z vrtenjem navojne **44** ročice.

Nastavitev jeralnega kota

Da zagotovite natančne reze, morate po intenzivni uporabi orodja preveriti osnovne nastavitve električnega orodja in jih eventualno popraviti (glejte „Preverjanje in izvajanje osnovnih nastavitvev“, stran 438).

- ▶ **Pred žaganjem vedno trdno privijte nastavitveni gumb **11**.** Žagin list se sicer lahko zatakne v obdelovancu.

Nastavitev vodoravnih jeralnih kotov (glejte sliko G)

Vodoravni jeralni kot lahko nastavite v območju od 50° (na levi strani) do 58° (na desni strani).

- Odvijte nastavitveni gumb **11**, če je le-ta privit.
- Potegnite ročico **12** in vrtite zasučno ploščo **8**, dokler kotni kazalnik **13** ne pokaže želenega jeralnega kota.
- Nastavitveni gumb **11** ponovno privijte.

Za hitre in natančne nastavitve večkrat uporabljenih jeralnih kotov so predvidene zarezne **14** na zasučni plošči:

levo	desno
0°	
15°; 22,5°; 30°; 45°	15°; 22,5°; 30°; 45°

- Odvijte nastavitveni gumb **11**, če je le-ta privit.
- Potegnite za ročaj **12** in zavrtite rezalno mizo **8** do željene zarezne v smeri levo ali desno.
- Nato ponovno spustite ročaj. Ročaj mora občutno zaskočiti v zarezno.

Nastavitev navpičnih jeralnih kotov (glejte sliko H)

Navpični jeralni kot lahko nastavite v območju od 0° do 45°.

- Odvijte vpenjalno ročico **21**.
- Zasukajte vzvod orodja na ročaju **5**, dokler kotni kazalnik ne pokaže **20** željenega jeralnega kota.
- Držite vzvod v tem položaju in ponovno privijte vpenjalno ročico **21**.

Za hitrejše in natančnejše nastavljanje standardnih kotov 0° in 45° so na ohišju predvideni končni prisloni.

- Pri tem potisnite vzvod na ročaju **5** do prislona v desno (0°) ali do prislona v levo (45°).

Zagon

- ▶ **Upošteвайте omrežno napetost! Napetost vira električne energije se mora ujemati s podatki na tipski ploščici električnega orodja. Orodje, ki je označeno z 230 V, lahko priključite tudi na napetost 220 V.**

Vklop (glejte sliko I)

- Za **zagon** povlecite vklopno/izklopno stikalo **4** v smeri ročaja **5**.

Opozorilo: Iz varnostnih razlogov aretiranje vklopno/izklopnega stikala **4** ni možno, ampak mora biti le-to med delovanjem žage stalno pritisnjeno.

Le s pritiskom na ročico za blokiranje **35** lahko vzvod premikate navzdol.

- Za **žaganje** morate zato dodatno pritisniti ročico za blokiranje **35**, da lahko izvlečete vklopno/izklopno stikalo.

Izklop

- Za **izklop delovanja** izključite vklopno/izklopno stikalo **4**.

Navodila za delo

Splošna navodila za žaganje

- ▶ **Pri vseh rezih morate najprej zagotoviti, da se žagin list nikoli ne more dotakniti prislonskega traku, primežev ali drugih aparatov. Odstranite eventualno vgrajene pomožne prislone ali jih ustrezno prilagodite.**

Žagin list zaščitite pred udarci in sunki. Ne izpostavljajte ga stranskemu pritisku.

Ne obdelujte zveganih obdelovancev. Obdelovanec mora imeti vedno raven rob za naleganje k prslonu.

Dolge obdelovance je na prostem koncu potrebno podložiti ali podpreti. Dodatno razširitev rezalne mize lahko montirajte tako levo kot tudi desno od podaljšanega locna električnega orodja **17** (pribor).

434 | Slovensko

Osvetlitev delovnega območja (glejte sliko J)

Poskrbite, da je neposredno delovno območje osvetljeno.

- Zato vklopite enoto osvetlitve **45** s stikalom **30**.

Označitev linije rezanja (glejte sliko K)

Laserski žarek Vam označi linijo rezanja žaginega lista. Zato lahko obdelovanec pred žaganjem natančno pozicionirate, ne da bi odprli premični zaščitni pokrov.

- Pri tem vklopite laserski žarek s stikalom **29**.
- Vašo oznako na obdelovancu poravnajte z desnim robom laserske linije.

Opozorilo: Pred žaganjem preverite, ali je linija rezanja še pravilno označena (glejte „Nastavitev laserja“, stran 438). Laserski žarek se lahko premakne npr. zaradi vibracij pri intenzivni uporabi.

Položaj uporabnika (glejte sliko L)

- ▶ **Ne smete se postaviti pred električno orodje v isto linijo kot žagin list, temveč vedno le zamaknjeno ob strani žaginega lista.** Tako zaščitite telo pred možnim udarcem nazaj.
- Imejte roke, prste in lahti stran od vrtečega se žaginega lista.
- Ne križajte svojih rok pred vzvodom orodja.

Dovoljene mere obdelovanca

Maksimalni obdelovanci:

Jeralni kot		Višina x širina [mm]
vodoravno	navpično	
90°	90°	60 x 270
45°	90°	60 x 190
90°	45°	42 x 270

Minimalni obdelovanci

(= vsi obdelovanci, ki se lahko vpnejo z dobavljenimi primeži **42** levo ali desno od žaginega lista):

185 x 40 mm (dolžina x širina)

Maks. globina reza (90°/90°): 60 mm

Zamenjava vložnih plošč (glejte sliko M)

Rdeči vložni plošči **10** se lahko po daljši uporabi električnega orodja obrabita.

Defektne vložne plošče zamenjajte.

- Postavite električno orodje v delovno pozicijo.
- S plošč odvijte vijake **48** s križnim izvijačem, ki ga dobite skupaj z orodjem, in odstranite stari vložni plošči.
- Vložite novo desno vložno ploščo.
- Vložno ploščo privijte z vijaki **48** kolikor mogoče daleč na desno, tako da žagin list po vsej dolžini eventualnega poteznega gibanja ne pride v stik z vložno ploščo.
- Ponovite analogni postopek tudi za novo levo vložno ploščo.

Žaganje

Žaganje brez natega (čeljenje) (glejte sliko O)

- Za reze brez poteznega gibanja (majhni obdelovanci) odvijte nastavitveni vijak **25**, če je le-ta privit. Vzvod orodja potisnite do prislona v smeri prislonskega traku **18** in znova privijte nastavitveni vijak **25**.
- Obdelovanec vpnite trdno in ustrezno njegovim dimenzijam.
- Nastavite želeni jeralni kot.
- Vključite električno orodje.
- Pritisnite na blokirno ročico **35** in pomikajte vzvod orodja z ročajem **5** počasi navzdol.
- Obdelovanec žagajte z enakomernim podajanjem.
- Izključite električno orodje in počakajte, da žagin list povsem obmiruje.
- Vzvod orodja premaknite počasi navzgor.

Žaganje z nategom

- Za rezanje s pomočjo potezne naprave **1** (široki obdelovanci) odvijte nastavitveni vijak **25**, če je le-ta privit.
- Obdelovanec vpnite trdno in ustrezno njegovim dimenzijam.
- Nastavite želeni jeralni kot.
- Vlecite vzvod orodja tako dolgo stran od prislonskega traku **18**, dokler ni žagin list pred obdelovancem.
- Vključite električno orodje.
- Pritisnite na blokirno ročico **35** in pomikajte vzvod orodja z ročajem **5** počasi navzdol.
- Vzvod orodja pritisnite sedaj v smeri prislonskega traku **18** in žagajte obdelovanec z enakomernim podajanjem.
- Izključite električno orodje in počakajte, da žagin list povsem obmiruje.
- Vzvod orodja premaknite počasi navzgor.

Nastavitev globinskega omejila (rezanje utorov) (glejte sliko N)

Globinski prislon mora biti nastavljen, kadar želite rezati utor.

- Obrnite ročico **47** v nasprotni smeri urnega kazalca do prislona (ca. 90°).
- Privijajte globinski prislon **23** v nasprotni smeri urnega kazalca čisto navzgor.
- Pomaknite vzvod orodja na ročaju **5** v želeno pozicijo.
- Privijajte globinski prislon v smeri urnega kazalca, dokler se konec vijaka ne dotakne ročice za globinski prislon **47**.
- Vzvod na ročaju povlecite počasi navzgor.
- Za ponovno nastavitev polne globine reza zavrtite ročico **47** spet nazaj v smeri urnega kazalca do prislona.

Posebni obdelovanci

Pri žaganju upognjenih ali ravnih obdelovancev morate le-te zavarovati proti drsenju. Na liniji rezanja ne sme nastati nobena reža med obdelovancem, prislonskim trakom in zasučno ploščo.

Če je potrebno, morate namestiti posebna držala.

Obdelava profilnih letev (talnih in stropnih)

Profilne letve lahko obdelujete na dva različna načina:

- postavljene proti prislonskemu traku,
- plosko ležeče na zasučni plošči.

Poleg tega lahko neodvisno od širine profilne letve izvajate reze z ali brez poteznega premikanja.

Z nastavljenim jeralnim kotom napravite vedno najprej preizkus rezanja na odpadnem lesu.

Talne letve

Sledeča razpredelnica vsebuje napotila za obdelavo talnih letev.

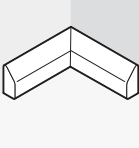
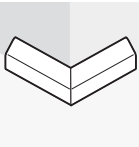
Nastavitve		postavljene proti prislonskemu traku		plosko ležeče na zasučni plošči		
navpični jeralni kot		0°		45°		
talna letev		leva stran	desna stran	leva stran	desna stran	
	notranji rob	vodoravni jeralni kot	45° levo	45° desno	0°	0°
	pozicioniranje obdelovanca	spodnji rob na zasučni plošči	spodnji rob na zasučni plošči	zgornji rob prislonskem traku	spodnji rob ob prislonskem traku	
	pripravljen obdelovanec se nahaja levo od reza	... desno od reza	... levo od reza	... levo od reza	
	zunanji rob	vodoravni jeralni kot	45° desno	45° levo	0°	0°
	pozicioniranje obdelovanca	spodnji rob na zasučni plošči	spodnji rob na zasučni plošči	spodnji rob ob prislonskem traku	zgornji rob prislonskem traku	
	pripravljen obdelovanec se nahaja desno od reza	... levo od reza	... desno od reza	... desno od reza	

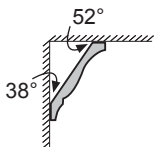
Stropne letve (po standardu US)

Če hočete obdelovati stropne letve plosko ležeče na zasučni plošči, morate nastaviti standardni jeralni kot 31,6° (vodoravno) und 33,9° (navpično).

Sledeča razpredelnica vsebuje napotila za obdelavo stropnih letev.

Nastavitve		postavljene proti prislonskemu traku		plosko ležeče na zasučni plošči	
navpični jeralni kot		0°		33,9°	
Stropna letev		leva stran	desna stran	leva stran	desna stran
notranji rob	vodoravni jeralni kot	45° desno	45° levo	31,6° desno	31,6° levo
	pozicioniranje obdelovanca	spodnji rob ob prislonskem traku	spodnji rob ob prislonskem traku	zgornji rob prislonskem traku	spodnji rob ob prislonskem traku
	pripravljen obdelovanec se nahaja desno od reza	... levo od reza	... levo od reza	... levo od reza
zunanji rob	vodoravni jeralni kot	45° levo	45° desno	31,6° levo	31,6° desno
	pozicioniranje obdelovanca	spodnji rob ob prislonskem traku	spodnji rob ob prislonskem traku	spodnji rob ob prislonskem traku	zgornji rob prislonskem traku
	pripravljen obdelovanec se nahaja desno od reza	... levo od reza	... desno od reza	... desno od reza

Preverjanje in izvajanje osnovnih nastavitvev

► Pred začetkom kakršnih koli del na električnem orodju izvlcite omrežni vtičnik iz vtičnice.

Da zagotovite precizne reze, morate po intenzivni uporabi preveriti osnovne nastavitve električnega orodja in jih eventualno ponovno opraviti.

Za to potrebujete izkušnje in ustrezno specialno orodje.

To delo bo hitro in zanesljivo opravila servisna delavnica Bosch.

Nastavitev laserja

- Postavite električno orodje v delovno pozicijo.
- Zasukajte zasučno ploščo **8** do zareze **14** za 0°. Ročica **12** se mora slišno zaskočiti v zarezi.

Preverite: (glejte sliko P1)

- Na en obdelovanec narišite ravno rezalno linijo.
- Pritisnite na blokirno ročico **35** in pomikajte vzvod orodja z ročajem **5** počasi navzdol.
- Naravnajte merilno orodje tako, da so zobje žaginega lista v liniji z rezalno linijo.
- V tej poziciji pridržite obdelovanec ter ponovno vodite roko orodja počasi navzgor.
- Vpnite obdelovanec.
- S stikalom vklopite laserski žarek **29**.

Laserski žarek mora biti na celotni dolžini v isti liniji z rezalno linijo na obdelovancu, tudi če roko orodja vodite navzdol.

Nastavitev paralelnosti: (glejte sliko P2)

- Odprite gumijast pokrov **49**.
- Zavrtite nastavitveni vijak **50** s primernim izvijačem, dokler ni laserski žarek na celotni liniji paralelen z rezalno linijo na obdelovancu.

Nastavitev poravnosti: (glejte sliko P3)

- Vrtite nastavitveni vijak **51** s križnim izvijačem, ki ga prejmete skupaj z orodjem, dokler ni paralelni laserski žarek po celi dožini poravnat z linijo rezanja na obdelovancu.

Vrtenje nasproti smeri urnega kazalca premika laserski žarek z leve proti desni, vrtenje v smeri urnega kazalca pa premika laserski žarek z desne proti levi.

Nastavitev stranskega odklona pri premikanju vzvoda: (glejte sliko P4)

- Odvijte tri vijake **52** zaščitnega pokrova laserja **53** s križnim izvijačem, ki ga prejmete skupaj z orodjem.
- Premični zaščitni pokrov potegnite **6** povsem nazaj in snemite zaščitni pokrov laserja.
- Vrtite nastavitveni vijak **54** s križnim izvijačem, ki ga prejmete skupaj z orodjem, v smeri urinega kazalca, če se laserski žarek pri spuščanju vzvoda **premakne v levo**. Vrtite vijak **54** v nasprotni smeri urinega kazalca, če se laserski žarek **premakne v desno**.
- Po nastavitvi ponovno preverite poravnost z rezalno linijo. Po potrebi še enkrat naravnajte laserski žarek z nastavnim vijakom **51**.
- Ponovno pritrдите zaščitni pokrov laserja **53**.

Naravnavanje kotnega kazalnika (vodoravno) (glejte sliko Q)

- Postavite električno orodje v delovno pozicijo.
- Zasukajte zasučno ploščo **8** do zareze **14** za 0°. Ročica **12** se mora slišno zaskočiti v zarezi.

Preverite:

Kotni kazalnik **13** mora biti v liniji z oznako za 0° na skali **9**.

Nastavitev:

- Odvijte vijak **55** s križnim izvijačem, prejetim skupaj z orodjem, in naravnajte kotni kazalnik vzdolž oznake za 0°.
- Ponovno zategnite vijak.

**Naravnavanje kotnega kazalnika (navpično)
(glejte sliko R)**

- Postavite električno orodje v delovno pozicijo.
- Zasukajte zasučno ploščo **8** do zareze **14** za 0°. Ročica **12** se mora slišno zaskočiti v zarezi.

Preverite:

Kotni kazalnik **20** mora biti v liniji z oznako za 0° na skali **19**.

Nastavitev:

- Odvijte vijak **56** s križnim izvijačem, prejetim skupaj z orodjem, in naravnajte kotni kazalnik vzdolž oznake za 0°.
- Zaradi varnosti še enkrat preverite, ali je tudi označba 45° pravilna.
- Ponovno zategnite vijak.

Poravnavanje prislonskega traku

- Postavite električno orodje v položaj za transportiranje.
- Zasukajte zasučno ploščo **8** do zareze **14** za 0°. Ročica **12** se mora slišno zaskočiti v zarezi.

Preverite: (glejte sliko S1)

- Nastavite kaliber kota na 90° in ga postavite med prislonski trak **18** in žagin list **40** na rezalno mizo **8**.

Krak kalibra kota mora biti poravnan v liniji s prislonskim trakom.

Nastavitev: (glejte sliko S2)

- Sprostite vse šestrobne vijake **24** s priloženim šestrobnim ključem **26**.
- Zavrtite prislonski trak **18** tako daleč, dokler ni kaliber kota poravnan na celi dolžini.
- Ponovno zategnite vijake.

**Nastavitev standardnega jeralnega kota 0°
(navpično)**

- Postavite električno orodje v položaj za transportiranje.
- Zasukajte zasučno ploščo **8** do zareze **14** za 0°. Ročica **12** se mora slišno zaskočiti v zarezi.

Preverite: (glejte sliko T1)

- Nastavite kaliber kota na 90° in ga postavite na rezalno mizo **8**.

Krak kalibra kota mora biti po celotni dolžini poravnan v liniji z žaginim listom **40**.

Nastavitev: (glejte sliko T2)

- Privijte notranji šestrobni vijak **57** s primernim ključem (3 mm) toliko noter ali ga odvijte toliko ven, da bo krak kotnika po vsej dolžini poravnan z žaginim listom.

Če kotni kazalnik **20** po nastavitvi ni v isti liniji z oznako za 0° na skali **19**, morate kotni kazalnik ustrezno naravnati (glejte „Naravnavanje kotnega kazalnika (navpično)“, stran 439).

**Nastavitev standardnega jeralnega kota 45°
(navpično)**

- Postavite električno orodje v delovno pozicijo.
- Zasukajte zasučno ploščo **8** do zareze **14** za 0°. Ročica **12** se mora slišno zaskočiti v zarezi.
- Odvijte vpenjalno ročico **21** in premaknite vzvod na ročaju **5** do prislona v levo (45°).

Preverite: (glejte sliko U1)

- Nastavite kaliber kota na 45° in ga postavite na rezalno mizo **8**.

Krak kalibra kota mora biti po celotni dolžini poravnan v liniji z žaginim listom **40**.

Nastavitev: (glejte sliko U2)

- Privijte notranji šestrobni vijak **58** s primernim ključem (3 mm) toliko noter ali ga odvijte toliko ven, da se bo krak kotnika po vsej dolžini dotikal žaginega lista.

Če kotni kazalnik **20** po nastavitvi ni v isti liniji z oznako za 45° na skali **19**, preverite najprej še enkrat nastavitev 0° za jeralni kot in kotni kazalnik. Potem še enkrat opravite nastavitev jeralnega kota 45°.

Transport (glejte sliko V)

Pred transportom električnega orodja morate izvesti naslednje korake:

- Odvijte nastavitveni vijak **25**, če je le-ta privit. Vzvod potegnite čisto naprej in ponovno trdno privijte nastavitveni vijak.
 - Privijte globinsko omejilo **23** do konca navzgor ali zasukajte ročico **47** nazaj v smeri urnega kazalca do prislona.
 - Postavite električno orodje v položaj za transportiranje.
 - Odstranite vse dele pribora, ki jih ni moč trdno montirati na električno orodje. Če je mogoče, položite neuporabljene žagine liste med transportom v zaprto posodo.
 - Električno orodje držite med prenašanjem za transportni ročaj **2** ali uporabite za prijem prijemni vdolbini **59** ob strani zasučne plošče.
- ▶ **Električno orodje vedno prenašajte v dvoje, da bi se tako izognili poškodbam hrbtenice.**
 - ▶ **Za transportiranje električnega orodja uporabljajte samo transportne priprave in nikoli zaščitnih priprav.**

Vzdrževanje in servisiranje**Vzdrževanje in čiščenje**

- ▶ **Pred začetkom kakršnih koli del na električnem orodju izvlecite omrežni vtičnik iz vtičnice.**

Če bi kljub skrbnim postopoma izdelave in preizkušanja prišlo do izpada delovanja električnega orodja, naj popravilo opravi servisna delavnica, pooblaščen za popravila Boschevih električnih orodij.

V primeru dodatnih vprašanj in pri naročanju nadomestnih delov brezpogojno navedite 10-mestno številko artikla, ki je navedena na tipski ploščici naprave.

Čiščenje

Skrbite za čistočo električnega orodja in prezračevalnih utorov, da lahko dobro in varno delate.

Premični zaščitni pokrov se mora vedno prosto gibati in se lahko samostojno zapre. Zato poskrbite, da bo območje okoli premičnega zaščitnega pokrova vedno čisto.

Odstranite po vsakem delovnem postopku prah in ostružke z izpihavanjem s tlačnim zrakom ali s čopičem.

Redno čistite drsni valjček **7** in enoto osvetlitve ter laserske enoto (**45**, **46**).

Pribor

Vrečka za prah	2 605 411 222
Primež	2 608 040 205
Podaljševalni locen	2 607 001 978
Vložne plošče	2 607 001 966
Žagini listi za les in material za plošče, za opaže in letve	
Žagin list 216 x 30 mm, 48 zob	2 608 640 641

Servis in svetovanje

Servis vam bo dal odgovore na vaša vprašanja glede popravila in vzdrževanja izdelka ter nadomestnih delov. Prikaze razstavljenega stanja in informacije glede nadomestnih delov se nahajajo tudi na internetnem naslovu:

www.bosch-pt.com

Skupina svetovalcev podjetja Bosch vam bo z veseljem na voljo pri vprašanjih glede nakupa, uporabe in nastavitve izdelka in pribora.

Slovensko

Top Service d.o.o.

Celovška 172

1000 Ljubljana

Tel.: +386 (01) 5194 225

Tel.: +386 (01) 5194 205

Fax: +386 (01) 5193 407

Odlaganje

Električno orodje, pribor in embalažo je treba dostaviti v okolju prijazno ponovno predelavo.

Električnih orodij ne vrzite med gospodinjske odpadke!

Samo za države EU:



V skladu z Direktivo 2002/96/ES Evropskega Parlamenta in Sveta o odpadni električni in elektronski opremi (OEEO) in njeni uresničitvi v nacionalnem pravu se morajo električna orodja, ki niso več v

uporabi, ločeno zbirati ter okolju prijazno reciklirati.

Pridržujemo si pravico do sprememb.

Upute za sigurnost

Opće upute za sigurnost za električne alate

⚠ POZOR Kod uporabe električnog alata, za smanjenje opasnosti od strujnog udara, ozljeda i opasnosti od požara, treba se pridržavati slijedećih osnovnih mjera sigurnosti.

Prije uporabe električnog alata pročitajte sve ove upute i spremite na sigurno mjesto upute za sigurnost.

Pojam „električni alat“ koji se koristi u uputama za sigurnost odnosi se na električne alate sa električnim priključkom (sa priključnim kablom) i na električne alate sa napajanjem iz aku-baterije (bez priključnog kabela).

1) Sigurnost na radnom mjestu

- a) **Održavajte vaše radno mjesto čistim i dobro osvijetljenim.** Nered ili neosvijetljeno radno mjesto mogu uzrokovati nezgode.
- b) **Ne radite s električnim alatom u okolini ugroženoj eksplozijom, u kojoj se nalaze zapaljive tekućine, plinovi ili prašina.** Električni alati proizvode iskre koje mogu zapaliti prašinu ili pare.
- c) **Tijekom uporabe električnog alata djecu i ostale osobe držite dalje od mjesta rada.** U slučaju skretanja pozornosti mogli bi izgubiti kontrolu nad uređajem.

2) Električna sigurnost

- a) **Priključni utikač električnog alata mora odgovarati utičnici. Na utikaču se ni na koji način ne smiju izvoditi izmjene. Ne koristite adapterski utikač zajedno sa zaštitno uzemljenim električnim alatom.** Utikač na kojem nisu vršene izmjene i odgovarajuća utičnica smanjuju opasnost od strujnog udara.
- b) **Izbjegavajte dodir tijela s uzemljenim površinama, kao što su cijevi, radijatori, štednjaci i hladnjaci.** Postoji povećana opasnost od električnog udara ako bi vaše tijelo bilo uzemljeno.

c) Uređaj držite dalje od kiše ili vlage.

Prodiranje vode u električni alat povećava opasnost od strujnog udara.

d) Ne zlorabljavajte priključni kabel za nošenje, vješanje električnog alata ili za izvlačenje utikača iz mrežne utičnice.

Priključni kabel držite dalje od izvora topline, ulja, oštrih rubova ili pomičnih dijelova uređaja. Oštećen ili usukan priključni kabel povećava opasnost od strujnog udara.

e) Ako sa električnim alatom radite na otvorenom, koristite samo produžni kabel koji je prikladan za uporabu na otvorenom.

Primjena produžnog kabela prikladnog za rad na otvorenom smanjuje opasnost od strujnog udara.

f) Ako se ne može izbjeći uporaba električnog alata u vlažnoj okolini, koristite zaštitnu sklopku struje kvara. Primjenom zaštitne sklopke struje kvara izbjegava se opasnost od električnog udara.

3) Sigurnost ljudi

- a) **Budite pažljivi, pazite što činite i postupajte oprezno kod rada s električnim alatom. Ne koristite električni alat ako ste umorni ili pod utjecajem droga, alkohola ili lijekova.** Trenutak nepažnje kod uporabe električnog alata može uzrokovati teške ozljede.
- b) **Nosite osobnu zaštitnu opremu i uvijek nosite zaštitne naočale.** Nošenje osobne zaštitne opreme, kao što je maska za prašinu, sigurnosna obuća koja ne kliže, zaštitna kaciga ili štitnik za sluh, ovisno od vrste i primjene električnog alata, smanjuje opasnost od ozljeda.
- c) **Izbjegavajte nehotično puštanje u rad. Prije nego što ćete utaknuti utikač u utičnicu i/ili staviti aku-bateriju, provjerite je li električni alat isključen.** Ako kod nošenja električnog alata imate prst na prekidaču ili se uključen uređaj priključi na električno napajanje, to može dovesti do nezgoda.

- d) Prije uključivanja električnog alata uklonite alate za podešavanje ili vijčani ključ.** Alat ili ključ koji se nalazi u rotirajućem dijelu uređaja može dovesti do nezgoda.
- e) Izbjegavajte neuobičajene položaje tijela. Zauzmite siguran i stabilan položaj tijela i u svakom trenutku održavajte ravnotežu.** Na taj način možete električni alat bolje kontrolirati u neočekivanim situacijama.
- f) Nosite prikladnu odjeću. Ne nosite široku odjeću ili nakit. Kosu, odjeću i rukavice držite dalje od pomičnih dijelova.** Nepričvršćenu odjeću, dugu kosu ili nakit mogu zahvatiti pomični dijelovi.
- g) Ako se mogu montirati naprave za usisavanje i hvatanje prašine, provjerite da li su iste priključene i da li se mogu ispravno koristiti.** Primjena naprave za usisavanje može smanjiti ugroženost od prašine.
- 4) Brižljiva uporaba i ophođenje s električnim alatima**
- a) Ne preopterećujte uređaj. Za vaš rad koristite za to predviđen električni alat.** S odgovarajućim električnim alatom radit ćete bolje i sigurnije u navedenom području učinka.
- b) Ne koristite električni alat čiji je prekidač neispravan.** Električni alat koji se više ne može uključivati i isključivati opasan je i mora se popraviti.
- c) Izvucite utikač iz mrežne utičnice i/ili izvadite aku-bateriju prije podešavanja uređaja, zamjene pribora ili odlaganja uređaja.** Ovim mjerama opreza izbjeći će se nehотиčno pokretanje električnog alata.
- d) Električni alat koji ne koristite spremite izvan dosega djece. Ne dopustite rad s uređajem osobama koje nisu s njim upoznate ili koje nisu pročitale ove upute.** Električni alati su opasni ako s njima rade neiskusne osobe.
- e) Održavajte električni alat s pažnjom. Kontrolirajte da li pomični dijelovi uređaja besprijekorno rade i da nisu zaglavljani, da li su dijelovi polomljeni ili tako oštećeni da se ne može osigurati funkcija električnog alata. Prije primjene ove oštećene dijelove treba popraviti.** Mnoge nezgode imaju svoj uzrok u slabo održanim električnim alatima.
- f) Rezne alate održavajte oštrim i čistim.** Pažljivo održavani rezni alati s oštrim oštricama manje će se zaglaviti i lakše se s njima radi.
- g) Električni alat, pribor, radne alate, itd. koristite prema ovim uputama i na način kako je to propisano za poseban tip uređaja. Kod toga uzmite u obzir radne uvjete i izvođene radove.** Uporaba električnih alata za druge primjene nego što je to predviđeno, može dovesti do opasnih situacija.
- 5) Servisiranje**
- a) Popravak vašeg električnog alata prepustite samo kvalificiranom stručnom osoblju ovlaštenog servisa i samo s originalnim rezervnim dijelovima.** Na taj će se način osigurati da ostane sačuvana sigurnost uređaja.

Upute za sigurnost kod rezanja panel ploča

- Električni alat se isporučuje sa natpisom upozorenja na njemačkom jeziku (na slici električnog alata na stranici sa slikama označen brojem 28). Na njemački tekst natpisa upozorenja prije prvog puštanja u rad naljepite isporučenu naljepnicu na vašem materinjem jeziku.



- ▶ **Znakovi upozorenja na ovom električnom alatu moraju se se moći prepoznati.**
- ▶ **Ne oslanjajte se nikada na električni alat.** Mogu se pojaviti ozbiljne ozljede ako bi se električni alat prevrnuo ili ako bi nehotično došli u dodir sa listom pile.
- ▶ **Štitnik mora propisno funkcionirati i mora se moći slobodno pomicati.** Ne uklješтите štitnik nikada u otvorenom stanju.
- ▶ **Dok električni alat radi nikada iz područja rezanja ne uklanjajte ostatke od rezanje drvene strugotinu, ili slično.** Dovedite krak alata uvijek najprije u položaj mirovanja i isključite električni alat.
- ▶ **List pile samo u uključenom stanju približavajte izratku.** Inače postoji opasnost od povratnog udara ako bi se list pile zaglavio u izratku.
- ▶ **Ručku održavajte suhom, čistom i bez ulja i masnoća.** Zamašćene nauljene ručke su klizave i dovode do gubitka kontrole nad lančanom pilom.
- ▶ **Električni alat koristite samo ako je ako je radna površina do obrađivanog izratka oslobođena od svih alata za podešavanje, drvene strugotine, itd.** Mali komadi drva ili ostali predmeti koji bi došli u dodir sa rotirajućim listom pile, mogli bi velikom brzinom udariti korisnika pile.
- ▶ **Pod održavajte čistim, bez drvene strugotine i ostataka materijala.** Možete se na njih poskliznuti ili spotaknuti.
- ▶ **Uvijek čvrsto stegnite obrađivani izradak. Ne obrađujte izratke koji su premali za stezanje.** Razmak vaše ruke do rotirajućeg lista pile je inače premali.
- ▶ **Električni alat koristite samo za obradu materijala navedenih za određenu namjenu.** Električni alat bi se inače mogao preopteretiti.
- ▶ **Ako bi se list pile zaglavio, isključite električni alat i mirno držite izradak, sve dok se list pile ne zaustavi. Kako bi se izbjegao povratni udar, izradak se smije pomaknuti tek nakon zaustavljanja lista pile.** Prije ponovnog startanja električnog alata otklonite uzrok ukleštenja lista pile.
- ▶ **Ne koristite tupe, napukle, savijene ili oštećene listove pile.** Listovi pile s tupim ili pogrešno usmjerenim zubima, zbog suviše uskog raspora piljenja uzrokuju povećano trenje, ukleštenje lista pile i povratni udar.
- ▶ **Koristite uvijek listove pile odgovarajuće veličine i odgovarajućeg steznog provrta (npr. zvjezdasti ili okrugao).** Listovi pile koji ne odgovaraju montažnim dijelovima pile, okretat će se ekscentrično i dovesti do gubitka kontrole nad pilom.
- ▶ **Ne koristite listove pile od visokolegirano brzoreznog čelika (HSS-čelika).** Takvi listovi pile mogu lako puknuti.
- ▶ **List pile ne dirajte odmah nakon rada prije nego što se ohladi.** List pile se jako zagrije kod rada.
- ▶ **Električni alat nikada ne koristite bez uložne ploče. Zamijenite neispravnu uložnu ploču.** Bez besprijekorne uložne ploče mogli biste se ozlijediti na listu pile.
- ▶ **Redovite kontrolirajte priključni kabel i oštećeni kabel dajte na popravak samo ovlaštenom servisu za Bosch električne alate. Zamijenite oštećeni produžni kabel.** Time će se osigurati da ostane zadržana sigurnost električnog alata.
- ▶ **Nekorišteni električni alat spremite na sigurno mjesto. Prostor za spremanje mora biti suh i mora se moći zaključati.** Time će se spriječiti oštećenje električnog alata tijekom spremanja ili njegovo korištenje od strane neiskusnih osoba.
- ▶ **Lasersku zraku ne usmjeravajte na ljude ili životinje i ne gledajte izravno u lasersku zraku.** Ovaj električni alat proizvodi lasersko zračenje klase lasera 2, prema EN 60825-1. Zbog toga možete zaslijepiti ljude.
- ▶ **Ugrađeni laser ne zamijenite sa laserom nekog drugog tipa.** Od lasera koji ne pripada ovom električnom alatu mogu proizaći opasnosti za ljude.
- ▶ **Osigurajte izradak.** Izradak stegnut pomoću stezne naprave ili škripca sigurnije će se držati nego s vašom rukom.

- ▶ **Nikada ne ostavljajte električni alat prije nego što se potpuno zaustavi.** Radni alat koji se vrti pod inercijom može uzrokovati ozljede.
- ▶ **Električni alat ne koristite sa oštećenim kablom. Oštećeni kabel ne dodirujte i izvucite mrežni utikač ako bi se kabel tijekom rada oštetio.** Oštećeni kabel povećava opasnost od električnog udara.

Simboli

Donji simboli mogu biti od značaja za uporabu vašeg električnog alata. Molimo zapamtite simbole i njihovo značenje. Odgovarajuće tumačenje simbola će vam pomoći da električni alat bolje i sigurnije koristite.

Simbol	Značenje
	▶ Lasersko zračenje ne gledati u zraku Laser klase 2
	▶ Nosite zaštitne naočale.
	▶ Nosite štitičke za sluh. Djelovanje buke može dovesti do gubitka sluha.
	▶ Nosite zaštitnu masku protiv prašine.
	▶ Sa rukama nikada ne zalazite u područje piljenja dok se električni alat okreće. Kod kontakta sa listom pile postoji opasnost od ozljeda.
	▶ Područje opasnosti! Ruke, šake i prste držite dalje od ovog područja.
	Pridržavajte se dimenzija lista pile. Promjer otvora mora bez zazora točno odgovarati vretenu alata. Ne koristite redukcijske komade ili adaptere.

Simbol



Značenje

Samo za zemlje EU:

Ne bacajte električni alat u kućni otpad!
Prema Europskim smjernicama 2002/96/EG za električne i elektroničke stare uređaje, električni alati koji više nisu uporabivi moraju se odvojeno sakupiti i dovesti na ekološki prihvatljivu ponovnu primjenu.

Opis proizvoda i radova



Treba pročitati sve napomene o sigurnosti i upute. Ako se ne bi poštivale napomene o sigurnosti i upute to bi moglo uzrokovati strujni udar, požar i/ili teške ozljede.

Uporaba za određenu namjenu

Električni alat kao stacionarni uređaj predviđen je za uzdužno i poprečno rezanje drva sa ravnim rezovima, kao što ploče iverice i vlaknaste ploče. Kod toga su mogući horizontalni kutovi kosog rezanja od -50° do $+58^\circ$, kao i vertikalni kutovi kosog rezanja od 0° do 45° . Primjenom odgovarajućih listova pile moguće je piljenje aluminijskih i lakih metala.

Prikazani dijelovi uređaja

Numeriranje prikazanih komponenti odnosi se na prikaz električnog alata na stranicama sa slikama.

- 1 Vučna naprava
- 2 Transportna ručka
- 3 Štitnik
- 4 Prekidač za uključivanje/isključivanje
- 5 Ručka
- 6 Njišući štitnik
- 7 Klizni valjčić
- 8 Stol za piljenje
- 9 Skala za kut kosog rezanja (horizontalnog)
- 10 Uložna ploča
- 11 Ručica za utvrđivanje proizvoljnog kuta kosog rezanja (horizontalnog)
- 12 Poluga za prethodno namještanje kuta kosog rezanja (horizontalnog)
- 13 Pokazivač kuta (horizontalnog)
- 14 Zarezi za standardni kut kosog rezanja
- 15 Provrti za montažu
- 16 Provrti za vijčanu stegu
- 17 Produžni stremen*
- 18 Granična vodilica
- 19 Skala za kut kosog rezanja (vertikalnog)
- 20 Pokazivač kuta (vertikalnog)
- 21 Stezna ručka za proizvoljni kut kosog rezanja (vertikalnog)
- 22 Izbacivač strugotine
- 23 Graničnik dubine
- 24 Inbus vijci (6 mm) granične vodilice
- 25 Vijak za utvrđivanje vučne naprave
- 26 Inbus šesterokutni vijak (6 mm)/križni odvijač
- 27 Transportni osigurač
- 28 Znak upozorenja za laser
- 29 Prekidač za označavanje linije rezanja („Laser“)
- 30 Prekidač za osvjetljenje („Light“)
- 31 Zaštita od prevrtanja
- 32 Kontramatica zaštite od prevrtanja
- 33 Stremen zaštite od prevrtanja
- 34 Vrećica za prašinu
- 35 Poluga za uglavljivanje

- 36 Križni vijak (pričvršćenje njišućeg štitnika)
- 37 Uglavljivanje vretena
- 38 Inbus šesterokutni vijak (6 mm) za pričvršćenje lista pile
- 39 Stezna prirubnica
- 40 List pile
- 41 Unutarnja stezna prirubnica
- 42 Vijčana stega
- 43 Leptirasti vijak
- 44 Navojna motka
- 45 Svjetiljka
- 46 Laserski uređaj
- 47 Poluga za graničnik dubine
- 48 Vijci za uložnu ploču
- 49 Gumena kapa
- 50 Regulacioni vijak za pozicioniranje lasera (paralelnost)
- 51 Regulacioni vijak za pozicioniranje lasera (podudarnost)
- 52 Vijci kape za zaštitu od lasera
- 53 Kapa za zaštitu od lasera
- 54 Regulacioni vijak za pozicioniranje lasera (bočno odstupanje)
- 55 Vijak za pokazivač kuta (horizontalnog)
- 56 Vijak za pokazivač kuta (vertikalnog)
- 57 Inbus šesterokutni vijak (3 mm) za standardni kut kosog rezanja 0° (vertikalni)
- 58 Inbus šesterokutni vijak (3 mm) za standardni kut kosog rezanja 45° (vertikalni)
- 59 Udubljenja za držanje

***Prikazan ili opisan pribor ne pripada standardnom opsegu isporuke. Potpuni pribor možete naći u našem programu pribora.**

Tehnički podaci

Pila za panel ploče		GCM 8 S Professional
Kataloški br.		3 601 L16 0..
Nazivna primljena snaga	W	1400
Broj okretaja pri praznom hodu	min ⁻¹	5000
Tip lasera	nm	650
	mW	< 1
Klasa lasera		2
Težina odgovara EPTA-Procedure 01/2003	kg	15
Klasa zaštite		□/II

Dopuštenu mjeru izratka (maksimalnu/minimalnu) vidjeti na str. 452.

Postupcima uključivanja proizvode se kratkotrajni padovi napona. Kod nepovoljnih uvjeta električne mreže mogu se pojaviti djelovanja i na ostale uređaje. Kod impedancije mreže manje od 0,24 oma ne mogu se očekivati nikakve smetnje.

Podaci vrijede za nazivni napon [U] od 230 V. U slučaju odstupanja napona i u izvedbama specifičnim za dotičnu zemlju, ovi podaci mogu varirati.

Molimo pridržavajte se kataloškog broja sa tipske pločice vašeg električnog alata. Trgovačke oznake pojedinih električnih alata mogu varirati.

Mjere za prikladne listove pile

Promjer lista pile	mm	210–216
Debljina središnjeg dijela lista pile	mm	1,5–2,8
Promjer provrta	mm	30

Informacije o buci i vibracijama

Izmjerene vrijednosti za buku određene su prema EN 61029.

Prag buke uređaja vrednovan s A iznosi obično: prag zvučnog tlaka 98 dB(A); prag učinka buke 111 dB(A). Nesigurnost K=3 dB.

Nosite štitnike za sluh!

Ukupne vrijednosti vibracija (vektorski zbroj tri smjera) određene su prema EN 61029: Vrijednost emisija vibracija $a_h < 2,5 \text{ m/s}^2$, nesigurnost $K = 1,5 \text{ m/s}^2$.

Prag vibracija naveden u ovim uputama izmjeren je postupkom mjerenja propisanom u EN 61029 i može se primijeniti za međusobnu usporedbu električnih alata. Prikladan je i za privremenu procjenu opterećenja od vibracija.

Navedeni prag vibracija predstavlja glavne primjene električnog alata. Ako se ustvari električni alat koristi za druge primjene sa radnim alatima koji odstupaju od navedenih ili se nedovoljno održavaju, prag vibracija može odstupati. Na taj se način može osjetno povećati opterećenje od vibracija tijekom čitavog vremenskog perioda rada.

Za točnu procjenu opterećenja od vibracija trebaju se uzeti u obzir i vremena u kojima je uređaj isključen, ili doduše radi ali stvarno nije u primjeni. Na taj se način može osjetno smanjiti opterećenje od vibracija tijekom čitavog vremenskog perioda rada.

Prije djelovanja vibracija utvrdite dodatne mjere sigurnosti za zaštitu korisnika, kao npr.: održavanje električnog alata i radnih alata, kao i organiziranje radnih operacija.



Izjava o usklađenosti

Izjavljujemo uz punu odgovornost da je ovaj proizvod opisan u „Tehnički podaci“ usklađen sa slijedećim normama ili normativnim dokumentima: EN 61029, EN 60825-1, prema odredbama smjernica 2004/108/EG, 2006/42/EG .

Tehnička dokumentacija se može dobiti kod:
Robert Bosch GmbH, Dept. PT/ESC,
D-70745 Leinfelden-Echterdingen

Dr. Egbert Schneider
Senior Vice President
Engineering

Dr. Eckerhard Strötgen
Head of Product
Certification

Robert Bosch GmbH, Power Tools Division
D-70745 Leinfelden-Echterdingen
Leinfelden, 13.01.2010

Montaža

- ▶ **Izbjegavajte nehotično pokretanje električnog alata. Tijekom montaže i kod svih radova na električnom alatu, mrežni utikač se ne smije priključiti na električno napajanje.**

Opseg isporuke

Prije prvog puštanja u rad električnog alata provjerite da li su isporučeni svi dolje navedeni dijelovi:

- Pila za panel ploče sa predmontiranim listom pile
- Vrećica za prašinu **34**
- Vijčana stega **42**
- Inbus šesterokutni ključ/križni odvijač **26**

Napomena: Kontrolirajte električni alat na eventualna oštećenja.

Prije daljnje uporabe električnog alata, morate zaštitne naprave ili manje oštećene dijelove pažljivo ispitati na njihovo besprijeorno djelovanje i za određenu namjenu. Provjerite da li pomični dijelovi besprijeorno djeluju i da nisu zaglavljivi ili da li su dijelovi oštećeni. Svi dijelovi moraju biti ispravno montirani i ispunjeni svi uvjeti kako bi se zajamčio besprijeoran rad.

Oštećene zaštitne naprave i dijelovi moraju se stručno popraviti ili zamijeniti u ovlaštenoj servisnoj radionici.

Stacionarna ili fleksibilna montaža

- ▶ **Kako bi se ostvarilo sigurno rukovanje, električni alat morate prije uporabe montirati na ravnu i stabilnu radnu površinu (npr. radni stol).**

Montaža na radnu površinu (vidjeti slike A1 – A2)

- Pričvrstite električni alat sa prikladnim vijčanim spojem na radnu površinu. Za to služe provrti **15**.

ili

- Stegnite električni alat sa uobičajenim vijčanim stegama na stopala uređaja na radnu površinu.

Montaža na Bosch radni stol

Bosch GTA-radni stol pomoću visinski podesivih stopala omogućava držanje električnog alata na svakoj podlozi. Nasloni za izradak na radnom stolu služe za oslanjanje dugačkih izradaka.

- ▶ **Pročitajte sve napomene upozorenja i upute isporučene uz radni stol.** Ako se ne bi poštivale napomene upozorenja, to bi moglo dovesti do električnog udara, požara i/ili teških ozljeda.
- ▶ **Prije nego što će se električni alat montirati, ispravno montirajte radni stol.** Besprijevodna montaža je važna kako bi se izbjegla opasnost urušavanja.
- Električni alat montirajte na radni stol u transportnom položaju.

Fleksibilno postavljanje (ne preporučuje se!) (vidjeti sliku B)

Ako u izuzetnim slučajevima ne bi bilo moguće električni alat montirati na ravnu i stabilnu radnu površinu, tada ga možete postaviti sa zaštitom od prevrtanja.

- ▶ **Bez zaštite od prevrtanja električni alat ne stoji sigurno i može se prevrnuti, posebno kod piljenja pod maksimalnim kutovima kosog rezanja.**
- Izvucite stremen zaštite od prevrtanja **33** do graničnika prema naprijed.
- Okrenite zaštitu od prevrtanja **31** toliko prema unutra ili prema van, sve dok se električni alat upravo ne nađe na radnoj površini. Osigurajte ovaj položaj sa kontra maticom **32**.

Usisavanje prašine/strugotina

Prašina od materijala kao što su premazi sa sadržajem olova, neke vrste drva, mineralnih materijala i metala, može biti štetna za zdravlje. Dodirivanje ili udisanje prašine može uzrokovati alergijske reakcije i/ili oboljenja dišnih putova korisnika električnog alata ili osoba koje se nalaze u blizini.

Određena vrsta prašine, kao što je npr. prašina od hrastovine ili bukve smatra se kancerogenom, posebno u kombinaciji sa dodatnim tvarima za obradu drva (kromat, zaštitna sredstva za drvo). Materijal koji sadrži azbest smiju obrađivati samo stručne osobe.

- Koristite uvijek usisavanje prašine.
- Osigurajte dobru ventilaciju radnog mjesta.
- Preporučuje se uporaba zaštitne maske sa filterom klase P2.

Pridržavajte se važećih propisa za obrađivane materijale.

▶ Izbjegavajte nakupljanje prašine na radnom mjestu. Prašina se može lako zapaliti.

Usisavanje prašine/strugotine može biti začepljeno prašinom, strugotinom ili odlomcima izratka.

- Isključite električni alat i izvucite mrežni utikač iz utičnice.
- Pričekajte da se list pile potpuno zaustavi.
- Ustanovite uzrok začepljenja i otklonite ga.

Vlastito usisavanje (vidjeti sliku C)

Za jednostavno hvatanje strugotine koristite isporučenu vrećicu za prašinu **34**.

- ▶ **Nakon svake uporabe kontrolirajte i očistite vrećicu za prašinu.**
- ▶ **Kako bi se izbjegla opasnost od požara, kod piljenja aluminijski uklonite vrećicu za prašinu.**
- Pritisnite stezaljku na vrećicu za prašinu **34** i navucite vrećicu za prašinu preko izbacivača strugotine **22**. Stezaljka mora zahvatiti u žlijebove izbacivača strugotine.

Vrećica za prašinu tijekom piljenja ne smije nikada doći u dodir sa pomičnim dijelovima uređaja.

Pravovremeno ispraznite vrećicu za prašinu.

Vanjsko usisavanje

Za usisavanje možete na izbacivač strugotine **22** priključiti i crijevo za usisavanje prašine (Ø 36 mm).

- Spojite crijevo za usisavanje prašine sa izbacivačem strugotine **22**.

Usisavač mora biti prikladan za obrađivani materijal.

Kod usisavanja suhe prašine ili prašine koja je posebno opasna za zdravlje, treba koristiti specijalni usisavač.

Zamjena alata (vidjeti sl. D1 – D4)

- ▶ **Prije svih radova na električnom alatu izvucite mrežni utikač iz utičnice.**
- ▶ **Kod montaže lista pile treba koristiti zaštitne rukavice.** Kod dodirivanja lista pile postoji opasnost od ozljeda.

Koristite samom listove pile čiji je maksimalna dopušteni broj okretaja veći od broja okretaja pri praznom hodu.

Koristite samo listove pile koji odgovaraju karakterističnim podacima navedenim u ovim uputama za uporabu i koji su ispitani prema EN 847-1 i odgovarajuće označeni.

Koristite samo listove pile koje je preporučio proizvođač ovog električnog alata i koji su prikladni za obrađivani materijal.

Demontaža lista pile

- Pritisnite na polugu za uglavljivanje **35** i zakrenite njišući štitnik **6** do graničnika prema natrag.
- Otpustite vijak **36** sa isporučenim križnim odvijačem **26**, toliko dok i pričvršćenje njišućeg štitnika možete zakrenuti do graničnika prema natrag.
- Okrenite inbus šesterokutni vijak **38** sa isporučenim inbus šesterokutnim ključem **26** i istodobno pritisnite uglavljivanje vretena **37**, sve dok ne uskoči.
- Držite pritisnuto uglavljivanje vretena **37** i odvijte vijak **38** u smjeru kazaljke na satu (lijevi navoj!).
- Skinite steznu prirubnicu **39**.
- Skinite list pile **40**.

Ugradnja lista pile

Ukoliko je potrebno, prije ugradnje očistite sve dijelove koji će se montirati.

- Ugradite novi list pile na unutarnju steznu prirubnicu **41**.
- ▶ **Kod ugradnje pazite da se smjer rezanja zubaca (smjer strelice na listu pile) podudara sa smjerom strelice na štitniku!**
- Ugradite steznu prirubnicu **39** i vijak **38**. Pritisnite uglavljivanje vretena **37** dok ne uskoči na svoje mjesto i stegnite vijak u smjeru suprotnom od kazaljke na satu.
- Ponovno pričvrstite njišući štitnik **6** (stegnite vijak **36**).
- Pritisnite polugu za uglavljivanje **35** i njišući štitnik **6** ponovno pomaknite prema dolje.

Rad

- ▶ **Prije svih radova na električnom alatu izvucite mrežni utikač iz utičnice.**

Transportni osigurač (vidjeti sliku E)

Transportni osigurač **27** omogućava vam lakše rukovanje električnim alatom kod transporta do različitih mjesta primjene.

Ukloniti osiguranje električnog alata (radni položaj)

- Pritisnite krak alata na ručki **5** malo prema dolje, za rasterećenje transportnog osigurača **27**.
- Povucite transportni osigurač **27** do kraja prema van.
- Vodite krak alata polako prema gore.

Osigurati električni alat (transportni položaj)

- Otpustite vijak za utvrđivanje **25**, ukoliko je isti stegnut. Povucite krak alata do kraja prema naprijed i ponovno stegnite vijak za utvrđivanje.
- Odvijte graničnik dubine **23** do kraja prema gore. (vidjeti „Namještanje graničnika dubine“, stranica 453)
- Za blokiranje stola za piljenje **8** stegnite krušku ručice za utvrđivanje **11**.

- Pritisnite na polugu za uglavljivanje **35** i zakrenite istodobno krak alata na ručki **5** prema dolje.
- Vodite krak alata toliko prema dolje, sve dok se transportni osigurač **27** ne može do kraja pritisnuti prema unutra.

Priprema za rad

Pričvršćenje izratka (vidjeti sliku F)

Za osiguranje optimalne radne sigurnosti morate uvijek stegnuti izradak. Ne obrađujte izratke koji su premali za stezanje.

- Pritisnite izradak prema graničnoj vodilici **18**.
- Utaknite isporučenu vijčanu stegu **42** u za to predviđene provrte **16**.
- Otpustite leptirasti vijak **43** i prilagodite vijčanu stegu izratku. Ponovno stegnite leptirasti vijak.
- Stegnite izradak okretanjem navojne motke **44**.

Namještanje kuta kosog rezanja

Kako bi se postigli precizni rezovi, nakon intenzivne uporabe morate provjeriti osnovna podešavanja električnog alata i u danom slučaju podesiti (vidjeti „Kontroliranje i podešavanje osnovnih namještanja“, str. 456).

- ▶ **Uvijek prije piljenja stegnite ručicu za utvrđivanje 11.** List pile bi se u izratku inače mogao skositi.

Namještanje horizontalnog kuta kosog rezanja (vidjeti sliku G)

Horizontalni kut kosog rezanja može se namjestiti u području od 50° (lijeva strana) do 58° (desna strana).

- Otpustite ručicu za utvrđivanje **11**, ukoliko je ista stegnuta.
- Stegnite polugu **12** i okrenite stol za piljenje **8**, sve dok pokazivač kuta **13** ne pokaže željeni kut kosog rezanja.
- Ponovno stegnite ručicu za utvrđivanje **11**.

Za brzo i precizno namještanje često korištenih kutova kosog rezanja, na stolu za piljenje se nalaze zarezzi **14**:

lijevo	desno
0°	
15°; 22,5°; 30°; 45°	15°; 22,5°; 30°; 45°

- Otpustite ručicu za utvrđivanje **11**, ukoliko je ista stegnuta.
- Stegnite polugu **12** i okrenite stol za piljenje **8** do traženog zarezza u lijevo ili desno.
- Ponovno otpustite polugu. Poluga mora osjetno uskočiti u zarez.

Namještanje vertikalnog kuta kosog rezanja (vidjeti sliku H)

Vertikalni kut kosog rezanja može se namjestiti u području od 0° do 45°.

- Otpustite steznu ručku **21**.
- Zakrenite krak alata na ručki **5**, sve dok pokazivač kuta **20** ne pokaže željeni kut kosog rezanja.
- Držite krak alata u ovom položaju i ponovno stegnite steznu ručku **21**.

Za brzo i precizno namještanje standardnog kuta 0° i 45° na kućištu su predviđeni krajnji graničnici.

- U tu svrhu zakrenite krak alata na ručki **5** sve do graničnika u desno (0°) ili do graničnika u lijevo (45°).

Puštanje u rad

- ▶ **Pridržavajte se mrežnog napona! Napon izvora struje mora se podudarati s podacima na tipskoj pločici električnog alata. Električni alati označeni s 230 V mogu raditi i na 220 V.**

Uključivanje (vidjeti sliku I)

- Za **puštanje u rad** povucite prekidač za uključivanje/isključivanje **4** u smjeru ručke **5**.

Napomena: Iz razloga sigurnosti se prekidač za uključivanje/isključivanje **4** ne može utvrditi, nego tijekom rada mora stalno ostati pritisnut.

Samo pritiskom na polugu za uglavljivanje **35** može se krak alata voditi prema dolje.

- Za **piljenje** morate zbog toga dodatno uz povlačenje prekidača za uključivanje/isključivanje, pritisnuti polugu za uglavljivanje **35**.

Isključivanje

- Za **isključivanje** otpustite prekidač za uključivanje/isključivanje **4**.

Upute za rad

Opće upute za piljenje

- ▶ **Kod svih rezova morate najprije osigurati da list pile niti u jednom trenutku ne dodirne graničnu vodilicu, vijčane stege ili ostale dijelove uređaja. Uklonite eventualno montirane pomoćne graničnike ili ih odgovarajuće prilagodite.**

Zaštitite list pile od udaraca. List pile ne izlažite bočnom pritisku.

Ne obrađujte izdužene izratke. Izradak mora uvijek imati ravne rubove za nalijeganje na graničnu vodilicu.

Dugački izraci moraju biti na slobodnom kraju podloženi ili poduprti. Za dodatno proširenje stola za piljenje, lijevo kao i desno na električnom alatu možete montirati produžni stremen **17** (pribor).

Osvjetljenje radnog područja (vidjeti sliku J)

Neposredno radno područje mora biti dovoljno osvijetljeno.

- U tu svrhu uključite svjetiljku **45** sa prekidačem **30**.

Označavanje linije rezanja (vidjeti sliku K)

Laserska zraka pokazuje vam liniju rezanja lista pile. Na taj način možete izradak točno pozicionirati za piljenje, bez otvaranja štitnika.

- Za to uključite lasersku zraku sa prekidačem **29**.
- Poravnajte vašu oznaku na izratku na desni rub linije lasera.

Napomena: Prije piljenja provjerite da li se linija rezanja još točno pokazuje (vidjeti „Podešavanje lasera“, str. 456). Laserska zraka se npr. može pomaknuti vibracijama kod intenzivne uporabe.

Položaj rukovatelja (vidjeti sliku L)

- ▶ **Nemojte stajati u liniji sa listom pile, ispred električnog alata, nego uvijek bočno pomaknuti od lista pile.** Time je vaše tijelo zaštićeno od mogućeg povratnog udara.
- Šake, prste i ruke držite dalje rotirajućeg lista pile.
- Ruke ne križajte ispred kraka alata.

Dopuštene dimenzije izradaka

Maksimalni izradci:

Kut kosog rezanja		Visina x širina [mm]
horizontalni	vertikalni	
90°	90°	60 x 270
45°	90°	60 x 190
90°	45°	42 x 270

Minimalni izradci:

(= svi izradci koji se sa isporučenim škripcem mogu stegnuti lijevo ili desno od lista pile): 185 x 40 mm (duljina x širina)

max. dubina rezanja (90°/90°): 60 mm

Zamjena uložnih ploča (vidjeti sliku M)

Crvene uložne ploče **10** mogu se istrošiti nakon dulje uporabe električnog alata.

Zamijenite neispravne uložne ploče.

- Dovedite električni alat u radni položaj.
- Odvijte vijke **48** sa isporučenim križnim odvijačem i izvadite stare uložne ploče.
- Umetnite novu desnu uložnu ploču.
- Uložnu ploču stegnite sa vijcima **48** po mogućnosti što dalje u desno, tako da po čitavoj dužini mogućeg vučnog pomicanja, list pile ne dođe u dodir sa uložnom pločom.
- Ponovite radne operacije slično za novu lijevu uložnu ploču.

Piljenje

Piljenje bez vučnog gibanja (odrezivanje) (vidjeti sliku O)

- Za rezove bez vučnog pomicanja (mali izraci), otpustite vijak za utvrđivanje **25**, ukoliko je isti stegnut. Pomaknite krak alata do graničnika u smjeru granične vodilice **18** i ponovno stegnite vijak za utvrđivanje **25**.
- Stegnite izradak prema dimenzijama.
- Namjestite željeni kut kosog rezanja.
- Uključite električni alat.
- Pritisnite na polugu za uglavljivanje **35** i krak alata vodite sa ručkom **5** polako prema dolje.
- Prorežite izradak jednoličnim posmakom.
- Isključite električni alat i pričekajte da se list pile potpuno zaustavi.
- Vodite krak alata polako prema gore.

Piljenje sa vučnim gibanjem

- Za rezove pomoću vučne naprave **1** (široki izraci) otpustite vijak za utvrđivanje **25**, ukoliko je isti stegnut.
- Stegnite izradak prema dimenzijama.
- Namjestite željeni kut kosog rezanja.
- Odmaknite krak alata toliko od granične vodilice **18**, sve dok list pile ne bude ispred izratka.
- Uključite električni alat.
- Pritisnite na polugu za uglavljivanje **35** i krak alata vodite sa ručkom **5** polako prema dolje.
- Pritisnite sada krak alata u smjeru granične vodilice **18** i prorežite izradak jednoličnim posmakom.
- Isključite električni alat i pričekajte da se list pile potpuno zaustavi.
- Vodite krak alata polako prema gore.

Namještanje graničnika dubine (piljenje utora) (vidjeti sliku N)

Graničnik dubine mora se regulirati ako želite piliti utor.

- Okrenite ručicu **47** u smjeru suprotnom od kazaljke na satu do graničnika (cca. 90°).
- Odvijte graničnik dubine **23** u smjeru suprotnom od kazaljke na satu, do kraja prema gore.
- Zakrenite krak alata na ručki **5** u željeni položaj.
- Uvijte graničnik dubine u smjeru kazaljke na satu, sve dok kraj vijka dodirne polugu **47**.
- Vodite krak alata polako prema gore.
- Da bi se ponovno održala puna dubina rezanja, ponovno okrenite ručicu **47** u smjeru kazaljke na satu, do graničnika.

Posebni izraci

Kod piljenja savijenih ili okruglih izradaka, iste morate posebno osigurati od klizanja. Na liniji rezanja ne smije nastati nikakav raspored između izratka, granične vodilice i stola za piljenje.

Ukoliko je potrebno trebate izraditi specijalne držače.

Obrada profilnih letvi (podnih ili stropnih letvi)

Profilne letve možete obrađivati na dva različita načina:

- prema graničnoj vodilici,
- plošno ležeće na stolu za piljenje.

Osim toga, ovisno od širine profilne letve, rezove možete izvoditi sa ili bez vučnog pomicanja.

Uvijek najprije izvršite probu sa namještenim kutom kosog rezanja na otpadnom drvu.

Podne letve

Donja tablica sadrži upute za obradu podnih letvi.

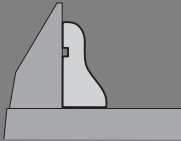
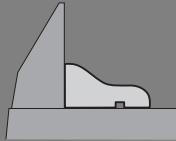
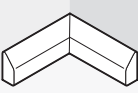
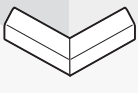
Namještanja		postavljen a prema graničnoj vodilici		plošno položena na stol za piljenje	
Vertikalni kut kosog rezanja		0°		45°	
Podna letva		lijeva strana	desna strana	lijeva strana	desna strana
Unutarnji rub	Horizontalni kut kosog rezanja	45° lijevo	45° desno	0°	0°
	Pozicioniranje izratka	Donji rub na stolu za piljenje	Donji rub na stolu za piljenje	Gornji rub na graničnoj vodilici	Donji rub na graničnoj vodilici
	Završen izradak nalazi se lijevo od reza	... desno od reza	... lijevo od reza	... lijevo od reza
Vanjski rub	Horizontalni kut kosog rezanja	45° desno	45° lijevo	0°	0°
	Pozicioniranje izratka	Donji rub na stolu za piljenje	Donji rub na stolu za piljenje	Donji rub na graničnoj vodilici	Gornji rub na graničnoj vodilici
	Završen izradak nalazi se desno od reza	... lijevo od reza	... desno od reza	... desno od reza

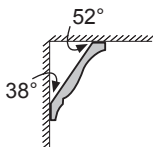
Stropne letve (prema US-standardu)

Ako stropne letve želite obrađivati plošno položene na stol za piljenje, morate namjestiti standardni kut kosog rezanja 31,5° (horizontalni) i 33,9° (vertikalni). Slijedeća tablica sadrži upute za obradu stropnih letvi.

Namještanja		postavljena prema graničnoj vodilici	52°	plošno položena na stol za piljenje	33,9°
Vertikalni kut kosog rezanja		0°		33,9°	
Stropna letva		lijeva strana	desna strana	lijeva strana	desna strana
	Horizontalni kut kosog rezanja	45° desno	45° lijevo	31,6° desno	31,6° lijevo
	Pozicioniranje izratka	Donji rub na graničnoj vodilici	Donji rub na graničnoj vodilici	Gornji rub na graničnoj vodilici	Donji rub na graničnoj vodilici
	Završen izradak nalazi se desno od reza	... lijevo od reza	... lijevo od reza	... lijevo od reza
	Vanjski rub	Horizontalni kut kosog rezanja	45° lijevo	45° desno	31,6° lijevo
	Pozicioniranje izratka	Donji rub na graničnoj vodilici	Donji rub na graničnoj vodilici	Donji rub na graničnoj vodilici	Gornji rub na graničnoj vodilici
	Završen izradak nalazi se desno od reza	... lijevo od reza	... desno od reza	... desno od reza

Kontroliranje i podešavanje osnovnih namještanja

► Prije svih radova na električnom alatu izvucite mrežni utikač iz utičnice.

Kako bi se postigli precizni rezovi, nakon intenzivne uporabe morate provjeriti osnovna podešavanja električnog alata i u danom slučaju podesiti.

Za to je potrebno iskustvo i odgovarajući specijalni alat.

Bosch ovlaštteni servis će ove radove izvesti brzo i pouzdano.

Podešavanje lasera

- Dovedite električni alat u radni položaj.
- Okrenite stol za piljenje **8** sve do zareza **14** za 0°. Poluga **12** mora osjetno uskočiti u zarez.

Provjerite: (vidjeti sliku P1)

- Ucrtajte na izratku ravnu liniju rezanja.
- Pritisnite na polugu za uglavljivanje **35** i krak alata vodite sa ručkom **5** polako prema dolje.
- Izravnajte izradak tako da se zubi lista pile podudaraju sa linijom rezanja.
- Čvrsto držite izradak u ovom položaju i vodite krak alata polako ponovno prema gore.
- Čvrsto stegnite izradak.
- Uključite lasersku zraku sa prekidačem **29**.

Laserska zraka se mora po čitavoj dužini podudarati sa linijom rezanja na izratku, i kada se krak alata vodi prema dolje.

Namještanje paralelnosti: (vidjeti sliku P2)

- Otvorite gumenu kapu **49**.
- Okrenite vijak za podešavanje **50** sa prikladnim odvijačem, sve dok laserska zraka po čitavoj dužini ne bude paralelna sa linijom rezanja na izratku.

Namještanje podudarnosti: (vidjeti sliku P3)

- Okrenite regulacioni vijak **51** sa isporučenim križnim odvijačem, sve dok se paralelna laserska zraka po čitavoj dužini ne poklopi sa linijom rezanja na izratku.

Jednim okretom u smjeru suprotnom od kazaljke na satu, laserska zraka se pomiče s lijeva na desno, a jednim okretom u smjeru kazaljke na satu, laserska zraka se pomiče sa desna na lijevo.

Namještanje bočnog odstupanja kod pomicanja kraka alata: (vidjeti sliku P4)

- Sa isporučenim križnim odvijačem otpustite tri vijka **52** kape za zaštitu od lasera **53**.
- Zakrenite njišući štitnik **6** do kraja prema natrag i skinite kapu za zaštitu od lasera.
- Okrenite regulacioni vijak **54** u smjeru kazaljke na satu sa isporučenim križnim vijkom, ukoliko se laserska zraka kod pomicanja prema dolje kraka alata **pomiče u lijevo**.
Okrenite regulacioni vijak **54** u smjeru suprotnom od kazaljke na satu, ukoliko se laserska zraka **pomiče u desno**.
- Nakon namještanja ponovno provjerite podudarnost sa linijom rezanja. Prema potrebi još jednom poravnajte lasersku zraku sa vijkom za podešavanje **51**.
- Ponovno pričvrstite kapu za zaštitu od lasera **53**.

Poravnavanje (horizontalno) pokazivača kuta (vidjeti sliku Q)

- Dovedite električni alat u radni položaj.
- Okrenite stol za piljenje **8** sve do zareza **14** za 0°. Poluga **12** mora osjetno uskočiti u zarez.

Provjerite:

Pokazivač kuta **13** mora biti u liniji sa znakom 0° skale **9**.

Podešavanje:

- Otpustite vijak **55** sa isporučenim križnim odvijačem i poravnajte pokazivač kuta uzduž 0°-znaka.
- Ponovno stegnite vijak.

Poravnavanje (vertikalno) pokazivača kuta (vidjeti sliku R)

- Dovedite električni alat u radni položaj.
- Okrenite stol za piljenje **8** sve do zareza **14** za 0°. Poluga **12** mora osjetno uskočiti u zarez.

Provjerite:

Pokazivač kuta **20** mora biti u liniji sa znakom 0° skale **19**.

Podešavanje:

- Otpustite vijak **56** sa isporučenim križnim odvijačem i poravnajte pokazivač kuta uzduž 0°-znaka.
- Nakon toga za sigurnost provjerite da li je provedeno podešavanje ispravno i za oznaku 45°.
- Ponovno stegnite vijak.

Poravnavanje granične vodilice

- Dovedite električni alat u transportni položaj.
- Okrenite stol za piljenje **8** sve do zareza **14** za 0°. Poluga **12** mora osjetno uskočiti u zarez.

Provjerite: (vidjeti sliku S1)

- Namjestite kutomjer na 90° i položite ga između graničnika **18** i lista pile **40** na stol za piljenje **8**.

Krak kutomjera mora se podudarati sa graničnom vodilicom po čitavoj dužini.

Podešavanje: (vidjeti sliku S2)

- Otpustite sve inbus vijke **24** sa isporučenim inbus ključem **26**.
- Okrenite graničnik **18** toliko da se kutomjer podudara po čitavoj dužini.
- Ponovno stegnite vijke.

Namještanje standardnog kuta kosog rezanja 0° (vertikalnog)

- Dovedite električni alat u transportni položaj.
- Okrenite stol za piljenje **8** sve do zareza **14** za 0°. Poluga **12** mora osjetno uskočiti u zarez.

Provjerite: (vidjeti sliku T1)

- Namjestite kutomjer na 90° i stavite ga na stol za piljenje **8**.

Krak kutomjera mora se podudarati sa listom pile **40** po čitavoj dužini.

Podešavanje: (vidjeti sliku T2)

- Inbus šesterokutni vijak **57** sa prikladnim ključem (3 mm) uvijte ili odvijte toliko dok se krak kutomjera ne podudara po čitavoj dužini sa listom pile.

Ukoliko pokazivač kuta **20** nakon podešavanja nije u liniji sa 0°-znakom skale **19**, morate pokazivač kuta odgovarajuće poravnati (vidjeti „Poravnavanje (vertikalno) pokazivača kuta“, str. 457).

Namještanje standardnog kuta kosog rezanja 45° (vertikalnog)

- Dovedite električni alat u radni položaj.
- Okrenite stol za piljenje **8** sve do zareza **14** za 0°. Poluga **12** mora osjetno uskočiti u zarez.
- Otpustite steznu ručku **21** i zakrenite krak alata na ručki **5**, sve do graničnika u lijevo (45°).

Provjerite: (vidjeti sliku U1)

- Namjestite kutomjer na 45° i stavite ga na stol za piljenje **8**.

Krak kutomjera mora se podudarati sa listom pile **40** po čitavoj dužini.

Podešavanje: (vidjeti sliku U2)

- Inbus šesterokutni vijak **58** sa prikladnim ključem (3 mm) uvijte ili odvijte toliko dok se krak kutomjera ne podudara po čitavoj dužini sa listom pile.

Ukoliko pokazivač kuta **20** nakon podešavanja nije u liniji sa 45°-znakom skale **19**, provjerite najprije još jednom 0°-namještanje, za kut kosog rezanja i pokazivač kuta. Zatim ponovite namještanje 45°-kuta kosog rezanja.

Transport (vidjeti sliku V)

Prije transporta električnog alata moraju se provesti slijedeće operacije:

- Otpustite vijak za utvrđivanje **25**, ukoliko je isti stegnut. Povucite krak alata do kraja prema naprijed i ponovno stegnite vijak za utvrđivanje.
- Odvijte graničnik dubine **23** do kraja prema gore ili okrenite ručku **47** u smjeru kazaljke na satu, natrag do graničnika.

- Dovedite električni alat u transportni položaj.
- Uklonite sve dijelove pribora koji se ne mogu čvrsto montirati na električni alat.
Nekorištene listove pile prije transporta po mogućnosti spremite u zatvoreni sanduk.
- Električni alat nosite na transportnoj ručki **2** ili zahvatite u udubljenje za držanje **59**, bočno na stolu za piljenje.
- ▶ **Električni alat nosite uvijek u paru, kako bi se izbjeglo oštećenje leđa.**
- ▶ **Kod transportiranja električnog alata koristite samo transportne naprave, a nikada zaštitne naprave.**

Održavanje i servisiranje

Održavanje i čišćenje

- ▶ **Prije svih radova na električnom alatu izvucite mrežni utikač iz utičnice.**

Ako bi električni alat unatoč brižljivih postupaka izrade i ispitivanja ipak prestao raditi, popravak treba prepustiti ovlaštenom servisu za Bosch električne alate.

Za slučaj povratnih upita ili naručivanja rezervnih dijelova, molimo vas neizostavno navedite 10-znamenasti kataloški broj sa tipske pločice električnog alata.

Čišćenje

Električni alat i otvore za hlađenje održavajte čistim kako bi se moglo dobro i sigurno raditi.

Njišući štitnik mora se uvijek moći slobodno pomicati i sam od sebe zatvarati. Zbog toga područje oko njišućeg štitnika uvijek održavajte čistim.

Nakon svake radne operacije očistite prašinu i strugotinu puhanjem komprimiranim zrakom ili četkom.

Redovito čistite klizni valjčić **7**, svjetiljku i laserski uređaj (**45**, **46**).

Pribor

Vrećica za prašinu	2 605 411 222
Vijčana stega	2 608 040 205
Produžni stremen	2 607 001 978
Uložne ploče	2 607 001 966
Listovi pile za drvo, pločaste materijale, panel ploče i letve	
List pile 216 x 30 mm, 48 zubaca	2 608 640 641

Servis za kupce i savjetovanje kupaca

Naš servis će odgovoriti na vaša pitanja o popravku i održavanju vašeg proizvoda, kao i o rezervnim dijelovima. Crteže u rastavljenom obliku i informacije o rezervnim dijelovima možete naći i na našoj adresi:

www.bosch-pt.com

Tim Bosch savjetnika za kupce rado će odgovoriti na vaša pitanja o kupnji, primjeni i podešavanju proizvoda i pribora.

Hrvatski

Robert Bosch d.o.o
Kneza Branimira 22
10040 Zagreb
Tel.: +385 (01) 295 80 51
Fax: +386 (01) 5193 407

Zbrinjavanje

Električni alat, pribor i ambalažu treba dovesti na ekološki prihvatljivu ponovnu primjenu.

Električne alate ne bacajte u kućni otpad!

Samo za zemlje EU:



Prema Europskim smjernicama 2002/96/EG za električne i elektroničke stare uređaje, električni alati koji više nisu uporabivi moraju se odvojeno sakupiti i dovesti na ekološki prihvatljivu

ponovnu primjenu.

Zadržavamo pravo na promjene.

Ohutusnõuded

Üldised ohutusjuhised

⚠ TÄHELEPANU Elektriliste tööriistade kasutamisel tuleb kaitseks elektrilöögi, vigastuste ja tulekahju ohu eest pidada kinni järgmistest ohutusnõuetest.

Enne elektrilise tööriista kasutuselevõttu lugege läbi kõik juhised ning hoidke ohutusnõuded ja juhised hoolikalt alles.

Ohutusnõuetes kasutatud mõiste „elektriline tööriist“ hõlmab võrgutoitega elektrilisi tööriistu (toitejuhtmega) ja akutoitega (ilma toitejuhtmeta) elektrilisi tööriistu.

1) Ohutusnõuded tööpiirkonnas

a) Töökoht peab olema puhas ja hästi valgustatud. Töökohas valitsev segadus ja hämarus võib põhjustada õnnetusi.

b) Ärge kasutage elektrilist tööriista plahvatusohtlikus keskkonnas, kus leidub tuleohtlikke vedelikke, gaase või tolmu. Elektrilistest tööriistadest lööb sademeid, mis võivad tolmu või auru süüdata.

c) Elektrilise tööriista kasutamise ajal hoidke lapsed ja teised isikud töökohast eema. Kui Teie tähelepanu kõrvale juhitakse, võib seade Teie kontrolli alt väljuda.

2) Elektriohutus

a) Elektrilise tööriista pistik peab pistikupessa sobima. Pistiku kallal ei tohi teha mingeid muudatusi. Ärge kasutage kaitsemaandusega elektriliste tööriistade puhul adapterpistikuid. Muutmata pistikud ja sobivad pistikupesad vähendavad elektrilöögi saamise riski.

b) Vältige kehakontakti maandatud pindadega, nagu torud, radiaatorid, pliidid ja külmikud. Kui Teie keha on maandatud, on elektrilöögi oht suurem.

c) Hoidke seadet vihma ja niiskuse eest. Kui elektrilisse tööriista on sattunud vett, on elektrilöögi oht suurem.

d) Ärge kasutage toitejuhet otstarvetel, milleks see ei ole ette nähtud, näiteks elektrilise tööriista kandmiseks, ülesriputamiseks või pistiku pistikupesast väljatõmbamiseks. Hoidke toitejuhet kuumuse, õli, teravate servade ja seadme liikuvate osade eest. Kahjustatud või keerduläinud toitejuhtmed suurendavad elektrilöögi ohtu.

e) Kui töötate elektrilise tööriistaga vabas õhus, kasutage ainult selliseid pikendusjuhtmeid, mida on lubatud kasutada ka välistingimustes. Välistingimustes kasutamiseks sobiva pikendusjuhtme kasutamine vähendab elektrilöögi ohtu.

f) Kui elektrilise tööriista kasutamine niiskes keskkonnas on vältimatu, kasutage rikkevoolukaitselülitit. Rikkevoolukaitselülitit kasutamine vähendab elektrilöögi ohtu.

3) Inimeste turvalisus

a) Olge tähelepanelik, jälgige, mida Te teete, ning toimige elektrilise tööriistaga töötades kaalutletult. Ärge kasutage elektrilist tööriista, kui olete väsinud või uimastite, alkoholi või ravimite mõju all. Hetkeline tähelepanematus seadme kasutamisel võib põhjustada tõsiseid vigastusi.

b) Kandke isikukaitsevahendeid ja alati kaitseprille. Isikukaitsevahendite, näiteks tolumumaski, libisemiskindlate turvajalatsite, kaitsekiivri või kuulmiskaitsevahendite kandmine – sõltuvalt elektrilise tööriista tüübist ja kasutusala – vähendab vigastuste ohtu.

c) Vältige seadme tahtmatut käivitamist. Enne pistiku ühendamist pistikupesasse, aku ühendamist seadme külge, seadme ülestõstmist ja kandmist veenduge, et elektriline tööriist on välja lülitatud. Kui hoiate elektrilise tööriista kandmisel sõrme lülitil või ühendate vooluvõrku sisselülitatud seadme, võivad tagajärjeks olla õnnetused.

- d) Enne elektrilise tööriista sisselülitamist eemaldage selle küljest reguleerimis- ja mutrivõtmed.** Seadme pöörleva osa küljes olev reguleerimis- või mutrivõti võib põhjustada vigastusi.
- e) Vältige ebatavalist kehaasendit. Võtke stabiilne tööasend ja hoidke kogu aeg tasakaalu.** Nii saate elektrilist tööriista ootamatutes olukordades paremini kontrollida.
- f) Kandke sobivat rõivastust. Ärge kandke laiu riideid ega ehteid. Hoidke juuksed, rõivad ja kindad seadme liikuvatest osadest eemal.** Lotendavad riided, ehted või pikad juuksed võivad sattuda seadme liikuvate osade vahele.
- g) Kui on võimalik paigaldada tolmueemaldus- ja tolmutõukogumisseadiseid, veenduge, et need on seadmega ühendatud ja et neid kasutatakse õigesti.** Tolmueemaldusseadise kasutamine vähendab tolmut põhjustatud ohte.
- 4) Elektriliste tööriistade hoolikas käsitsemine ja kasutamine**
- a) Ärge koormake seadet üle. Kasutage töö tegemiseks selleks ettenähtud elektrilist tööriista.** Sobiva elektrilise tööriistaga töötate ettenähtud jõudluspiirides efektiivsemalt ja ohutumalt.
- b) Ärge kasutage elektrilist tööriista, mille lüliti on rikkis.** Elektriline tööriist, mida ei ole enam võimalik lülitist sisse ja välja lülitada, on ohtlik ning tuleb parandada.
- c) Tõmmake pistik pistikupesast välja ja/või eemaldage seadmest aku enne seadme reguleerimist, tarvikute vahetamist ja seadme ärapanekut.** See ettevaatusabinõu väldib elektrilise tööriista soovimatut käivitamist.
- d) Kasutusvälisel ajal hoidke elektrilisi tööriistu lastele kättesaamatus kohas. Ärge laske seadet kasutada isikutel, kes seadet ei tunne või pole siintoodud juhiseid lugenud.** Asjatundmatute isikute käes on elektrilised tööriistad ohtlikud.
- e) Hoolitsege seadme eest korralikult. Kontrollige, kas seadme liikuvad osad töötavad veatult ega kiildu kiini. Veenduge, et seadme detailid ei ole murdunud või kahjustatud määral, mis mõjutab seadme töökindlust. Laske kahjustatud detailid enne seadme kasutamist parandada.** Paljude õnnetuste põhjuseks on halvasti hooldatud elektrilised tööriistad.
- f) Hoidke löiketarvikud teravad ja puhtad.** Hoolikalt hooldatud, teravate löikeservadega löiketarvikud kiilduvad harvemini kinni ja neid on lihtsam juhtida.
- g) Kasutage elektrilist tööriista, lisavarustust, tarvikuid jne vastavalt siintoodud juhiste ja nähtudele ning nii, nagu konkreetse seadmetüübi jaoks ette nähtud. Arvestage seejuures töötingimuste ja teostatava töö iseloomuga.** Elektriliste tööriistade nõuetevastane kasutamine võib põhjustada ohtlikke olukordi.
- 5) Teenindus**
- a) Laske elektrilist tööriista parandada ainult kvalifitseeritud spetsialistidel, kes kasutavad originaalvaruosi.** Nii tagate püsivalt seadme ohutu töö.

Ohutusnõuded järkamissaagide kasutamisel

- Seade tarnitakse saksakeelse hoiatussildiga (seadme jooniste leheküljel tähistatud numbriga 28).

Enne seadme kasutuselevõttu katke saksakeelne tekst komplekti kuuluva eestikeelse kleebisega.



- ▶ **Ärge katke kunagi kinni elektrilisel tööriistal olevaid hoiatussilte.**
- ▶ **Ärge kunagi seiske seadme peal.** Seadme ümberkukkumise või saekettaga juhusliku kokkupuute korral võite ennast raskelt vigastada.
- ▶ **Veenduge, et kettakaitse veatult töötab ja vabalt liikuda saab.** Ärge kiiluge kettakaitset kunagi avatud seisundis kinni.
- ▶ **Seadme töötamise ajal ärge kunagi eemaldage lõikepiirkonnast materjalijääke, puidulaaste vmt.** Viige seadme haar kõigepealt puhkeasendisse ja lülitage seade välja.
- ▶ **Viige saeketas toorikuga kokku alles siis, kui seade on sisse lülitatud.** Vastasel korral tekib tagasilöögi oht, kui saeketas toorikus kinni kiildub.
- ▶ **Hoidke käepidemed puhtad, kuivad ja vabad õlist ja rasvast.** Rasvased ja õlised käepidemed on libedad ja põhjustavad kontrolli kaotuse seadme üle.
- ▶ **Hoidke põrand puidulaastudest ja materjalijääkidest vaba.** Võite libiseda või komistada.
- ▶ **Rakendage seade tööle ainult siis, kui tööpiirkonnas ei ole peale töödeldava tooriku reguleerimisvõtmeid, puidulaaste ega muid esemeid või mustust.** Väikesed puidutükid või teised esemed, mis pöörleva saekettaga kokku puutuvad, võivad suure kiirusega liikudes tabada seadme kasutajat.
- ▶ **Kinnitage töödeldav toorik. Ärge töödelge toorikuid, mis on kinnitamiseks liiga väikesed.** Teie käe vahekaugus pöörlevast saekettast on vastasel juhul liiga väike.
- ▶ **Kasutage elektrilist tööriista ainult selliste materjalide töötlemiseks, mis on loetletud kasutusjuhendis.** Vastasel korral võib elektrilisele tööriistale avalduda ülekoormus.
- ▶ **Kui saeketas kiildub kinni, lülitage elektriline tööriist välja ja hoidke toorikut paigal seni, kuni saeketas on täielikult seiskunud.** Tagasilöögi vältimiseks tohib toorikut liigutada alles pärast saeketta seiskumist. Enne kui elektrilise tööriista uuesti käivitata, kõrvaldage saeketta kinnikiildumise põhjus.
- ▶ **Ärge kasutage nürisid, pragunenud, kõverdunud või kahjustatud saekettaid.** Nüride või valesti rihitud hammastega saekettad põhjustavad liiga kitsa lõikejälje tõttu suurema hõõrdumise, saeketta kinnikiildumise ja tagasilöögi.
- ▶ **Kasutage alati õige suuruse ja siseava läbimõõduga saekettaid (nt tähekujulisi või ümaraid).** Saekettad, mis saega ei sobi, pöörlevad ebaühtlaselt ja põhjustavad kontrolli kaotuse seadme üle.
- ▶ **Ärge kasutage kiirlõiketerasest (HSS) saekettaid.** Sellised saekettad võivad kergesti murduda.
- ▶ **Pärast töö lõppu ärge puudutage saekettast enne, kui see on jahtunud.** Saeketas läheb töötamisel väga kuumaks.
- ▶ **Ärge kasutage seadet kunagi ilma vaheplaadita. Vahetage defektne vaheplaat välja.** Ilma veatu vaheplaadita võib saeketas Teid vigastada.
- ▶ **Kontrollige regulaarselt toitejuhet ja vigastatud toitejuhe laske välja vahetada Boschi elektriliste tööriistade volitatud remonditöökojas. Vigastatud pikendusjuhtmed vahetage välja.** Nii tagate seadme püsivalt ohutu töö.
- ▶ **Kasutusvälisel ajal hoidke elektrilist tööriista ohutus kohas. Hoiukoht peab olema kuiv ja lukustatav.** Seeläbi tagate, et elektriline tööriist ei saa kasutusvälisel ajal viga ja ei ole ligipääsetav kõrvalistele isikutele.

- ▶ **Ärge juhtige laserkiirt inimeste või loomade poole ning ärge vaadake otse laserkiire suunas.** Elektriline tööriist tekitab laseri klassile 2 vastavat laserkiirgust kooskõlas standardiga EN 60825-1. See võib pimestada teisi inimesi.
- ▶ **Ärge vahetage seadmesse integreeritud laserit välja mõnda teist tüüpi laseri vastu.** Laser, mis ei ole antud seadme jaoks ette nähtud, võib olla inimestele ohtlik.
- ▶ **Kinnitage töödeldav toorik.** Kinnitusseadmete või kruustangidega kinnitatud toorik püsib kindlamalt kui käega hoides.
- ▶ **Ärge lahkuge seadme juurest enne, kui seade on täielikult seiskunud.** Järelepöörlevad tarvikud võivad põhjustada vigastusi.
- ▶ **Ärge kasutage elektrilist tööriista, mille toitejuhe on vigastatud. Ärge puudutage vigastatud toitejuhet; kui toitejuhe saab töötamise ajal vigastada, tõmmake pistik kohe pistikupesast välja.** Vigastatud toitejuhe suurendab elektrilöögi ohtu.

Sümbolid

Järgnevad sümbolid võivad olla seadme kasutamisel olulised. Pidage palun sümbolid ja nende tähendus meeles. Sümbolite õige tõlgendus aitab. Teil seadet käsitseda paremini ja ohutumalt.

Sümbol	Tähendus
	▶ Laserkiirgus Ärge vaadake laserkiire sisse Laseriklass 2
	▶ Kandke kaitseprille.
	▶ Kandke kuulmiskaitsevahendeid. Müra võib kahjustada kuulmist.
	▶ Kandke tolmuaitsemaski.
	▶ Kui seade töötab, ärge viige oma käsi saagimispiirkonda ja saeketta lähedusse. Saekettaga kokkupuutel võite end vigastada.

Sümbol**Tähendus**

► **Ohtlik piirkond! Hoidke käed, sõrmed ja käsivarred sellest piirkonnast eemal.**



Pöörake tähelepanu saeketta mõõtmetele. Siseava läbimõõt peab seadme spindliga lõtkuta sobima. Ärge kasutage kahandusdetailide ega adaptereid.

**Üksnes EL liikmesriikidele:**

Ärge käidelve kasutuskõlbmatuks muutunud elektrilisi tööriistu koos olmejäätmetega!
Vastavalt Euroopa Parlamendi ja nõukogu direktiivile 2002/96/EÜ elektri- ja elektroonikaseadmete jäätmete kohta ning direktiivi kohaldamisele liikmesriikides tuleb kasutuskõlbmatuks muutunud elektrilised tööriistad eraldi kokku koguda ja keskkonناسäästlikult korduskasutada või ringlusse võtta.

Seadme ja selle funktsioonide kirjeldus



Kõik ohutusnõuded ja juhised tuleb läbi lugeda. Ohutusnõuete ja juhiste eiramise tagajärjeks võib olla elektrilöökk, tulekahju ja/või rasked vigastused.

Nõuetekohane kasutamine

Seade on statsionaarse seadmena ette nähtud sirgete piki- ja ristlõigete tegemiseks puidus ja laast- ning kiudplaatides. Seejuures saab lõigata horisontaalseid kaldenurki vahemikus -50° kuni $+58^\circ$ ning vertikaalseid kaldenurki vahemikus 0° kuni 45° .

Sobivate saeketaste kasutamisel saab lõigata alumiiniumi ja kergmetalle.

Seadme osad

Seadme osade numeratsiooni aluseks on jooniste lehekülgedel toodud numbrid.

- 1 Tõmbeseadis
- 2 Transpordipide
- 3 Kettakaitse
- 4 Lüliti (sisse/välja)

- 5 Käepide
- 6 Pendelkettakaitse
- 7 Liugrull
- 8 Saepink
- 9 Horisontaalse kaldenurga skaala
- 10 Vaheplaat
- 11 Lukustushoob mis tahes kaldenurga jaoks
- 12 Horisontaalse kaldenurga reguleerimishoob
- 13 Nurganäidik (horisontaalne)
- 14 Standard-kaldenurkade sälgud
- 15 Avad montaaži jaoks
- 16 Avad pitskruvi jaoks
- 17 Pikenduskaar*
- 18 Juhtrööbas
- 19 Vertikaalse kaldenurga skaala
- 20 Nurganäidik (vertikaalne)
- 21 Kinnituspide mis tahes kaldenurga jaoks (vertikaalne)
- 22 Laastu väljaviskeava
- 23 Sügavuspiirik
- 24 Juhtrööpa sisekuuskantkravid (6 mm)
- 25 Tõmbeseadise lukustuskruvi
- 26 Sisekuuskantvõti (6 mm)/ristpeakruvikeeraja

464 | Eesti

- 27 Transpordikaitse
- 28 Laseri hoiatussilt
- 29 Lõikejoone märgistuse lüliti („Laser“)
- 30 Valgustuse lüliti („Light“)
- 31 Kaitse kalduvujumise vastu
- 32 Kalduvujumise kaitse kontramutter
- 33 Kalduvujumise kaitse kaar
- 34 Tolmukott
- 35 Lukustushoob
- 36 Ristpeakruvi (pendelkettakaitse kinnitus)
- 37 Spindlilukustus
- 38 Sisekuuskantkruvi (6 mm) saeketta kinnitamiseks
- 39 Kinnitusseib
- 40 Saeleh
- 41 Sisemine kinnitusflants
- 42 Pitskruvi
- 43 Tiibkruvi
- 44 Keermestatud varras
- 45 Lamp
- 46 Laser
- 47 Sügavuspiiriku hoob
- 48 Vaheplaadi kruvid
- 49 Kummikate
- 50 Reguleerimiskruvi laseri positsioneerimiseks (paralleelsus)
- 51 Reguleerimiskruvi laseri positsioneerimiseks (ühetasasus)
- 52 Laseri kaitsekatte kruvid
- 53 Laseri kaitsekate
- 54 Reguleerimiskruvi laseri positsioneerimiseks (külgmine kõrvalekalle)
- 55 Nurganäidiku kruvi (horisontaalne)
- 56 Nurganäidiku kruvi (vertikaalne)
- 57 Sisekuuskantkruvi (3 mm) standardkaldenurgale 0° (vertikaalne)
- 58 Sisekuuskantkruvi (3 mm) standardkaldenurgale 45° (vertikaalne)
- 59 Käepideme süvendid

***Tarnekomplekt ei sisalda kõiki kasutusjuhendis olevatel joonistel kujutatud või kasutusjuhendis nimetatud lisatarvikuid. Lisatarvikute täieliku loetelu leiate meie lisatarvikute kataloogist.**

Tehnilised andmed

Järkamissaag	GCM 8 S Professional	
Tootenumber		3 601 L16 0..
Nimivõimsus	W	1400
Tühikäigupöörded	min ⁻¹	5000
Laseri tüüp	nm	650
	mW	< 1
Laseri klass		2
Kaal EPTA-Procedure 01/2003 järgi	kg	15
Kaitseaste		□/II

Tooriku lubatud mõõtmed (max/min) vt lk 469.

Sisselülitamine tekitab lühiajaliselt pinget kõikumist. Ebasoodsate võrgutingimuste korral võib tekkida häireid teiste seadmete töös. Häireid ei teki, kui vooluvõrgu näitakistus on väiksem kui 0,24 oomi.

Andmed kehtivad nimipingel [U] 230 V. Teistsuguste pingete ja kasutusriigis spetsiifiliste mudelite puhul võivad toodud andmed varieeruda.

Pöörake palun tähelepanu oma tööriista andmesildil toodud tootenumbri. Seadmete kaubanduslik tähistus võib olla erinev.

Sobivate saeketaste mõõtmed

Saeketta läbimõõt	mm	210–216
Saeketta paksus	mm	1,5–2,8
Saeketta siseava läbimõõt	mm	30

Andmed müra/vibratsiooni kohta

Müra mõõdetud vastavalt standardile EN 61029. Seadme A-karakteristikuga mõõdetud müratase on üldjuhul: helirõhu tase 98 dB(A); müravõimsuse tase 111 dB(A). Mõõtemääramatus K=3 dB.

Kasutage kuulmiskaitsevahendeid!

Vibratsiooni koguväärtus (kolme suuna vektorsumma), mõõdetud EN 61029 kohaselt: vibratsioon $a_h < 2,5 \text{ m/s}^2$, mõõtemääramatus $K = 1,5 \text{ m/s}^2$.

Käesolevas juhendis toodud vibratsioon on mõõdetud standardi EN 61029 kohase mõõtemetodi järgi ja seda saab kasutada elektriliste tööriistade omavaheliseks võrdlemiseks. See sobib ka vibratsiooni esialgseks hindamiseks. Toodud vibratsioonitase on tüüpiline elektrilise tööriista kasutamisel ettenähtud töödeks. Kui aga elektrilist tööriista kasutatakse muudeks töödeks, rakendatakse teisi tarvikuid või kui tööriista hooldus pole piisav, võib vibratsioonitase kõikuda. See võib vibratsiooni tööperioodi jooksulunduvalt suurendada.

Vibratsiooni täpseks hindamiseks tuleb arvesse võtta ka aega, mil seade oli välja lülitatud või küll sisse lülitatud, kuid tegelikult tööle rakendama. See võib vibratsiooni tööperioodi jooksulunduvalt vähendada.

Rakendage tööriista kasutaja kaitsmiseks vibratsiooni mõju eest täiendavaid kaitsemeetmeid, näiteks: hooldage tööriista ja tarvikuid piisavalt, hoidke käed soojas, tagage sujuv töökorraldus.

Vastavus normidele

Kinnitame ainuvastutajana, et punktis „Tehnilised andmed“ kirjeldatud toode vastab järgmistele standarditele või normdokumentidele:

EN 61029, EN 60825-1 vastavalt direktiivide 2004/108/EÜ, 2006/42/EÜ.

Tehniline toimik saadaval aadressil:
Robert Bosch GmbH, Dept. PT/ESC,
D-70745 Leinfelden-Echterdingen

Dr. Egbert Schneider Senior Vice President Engineering	Dr. Eckerhard Strötgen Head of Product Certification
--	--

ppa. [Signature] *i.v. Strötgen*

Robert Bosch GmbH, Power Tools Division
D-70745 Leinfelden-Echterdingen
Leinfelden, 13.01.2010

Montaaž

- ▶ **Vältige seadme soovimatut käivitamist. Montaaži ja seadme kallal läbiviidavate tööde ajal ei tohi seade olla ühendatud vooluvõrku.**

Tarnekomplekt

Enne seadme esmakordset kasutamist kontrollige, kas tarnekomplekt sisaldab kõiki järgnevalt loetletud osi:

- järkamissaag koos monteeritud saekettaga
- tolmutõrj **34**
- pitskrugi **42**
- sisekuuskantvõti/ristpeakruvikeeraja **26**

Märkus: Kontrollige seadet võimalik kahjustuste suhtes.

Enne seadme edasist kasutamist tuleb kontrollida, kas kaitseadised ja kergelt kahjustatud osad töötavad veatult ja nõuetekohaselt. Kontrollige, kas liikuvad osad töötavad veatult ja ei kiildu kinni, samuti kas kõik detailid on vigastusteta. Seadme veatu töö tagamiseks peavad kõik detailid olema õigesti monteeritud ja vastama kõikidele tingimustele. Kahjustatud kaitseadised ja osad tuleb lasta parandada või välja vahetada volitatud parandustöökojas.

Statsionaarne või pindlik montaaž

- ▶ **Ohutu käsitlemise tagamiseks tuleb seade enne kasutamist monteerida ühetasasele ja stabiilsele tööpinna (nt tööpingile).**

Montaaž tööpinna (vt jooniseid A1 – A2)

- Kinnitage seade sobiva kruviühendusega tööpinna külge. Selleks kasutage avasid **15**.

või

- Kinnitage seade seadme jalgade küljes olevate standardsete pitskruidudega tööpinna.

Montaaž Boschi tööpingile

Boschi reguleeritavate jalgadega GTA-tööpingid pakuvad elektrilisele tööriistale tuge mis tahes pinnal. Tööpinkide tugipinnad on ette nähtud pikkade toorikute toestamiseks.

- ▶ **Lugege läbi kõik tööpingiga kaasasolevad hoiatused ja juhised.** Hoiatuste ja juhiste eiramise tagajärjeks võib olla elektrilöökk, põleng ja/või rasked vigastused.
- ▶ **Enne seadme külgemonteerimist pange tööpink korrektselt kokku.** Veatu kokkupanek on oluline, et vältida tööpingi kokkuvajumise ohtu.
- Monteerige seade tööpingile transpordiasendis.

Paindlik montaaž (ei ole soovitatav!) (vt joonist B)

Kui erandjuhtudel ei ole seadet võimalik monteerida ühetasasele ja stabiilsele tööpinna, võib seade ajutiselt üles seade kalduvajumise vastase kaitse abil.

- ▶ **Ilma kalduvajumise vastase kaitseta ei seisa seade kindlalt ja võib eelkõige maksimaalsete kaldenurkade saagimisel kaldu vajuda.**
- Tõmmake kalduvajumise vastase kaitse kaar **33** täielikult suunaga ette välja.
- Keerake kalduvajumise vastast kaitset **31** nii palju sisse või välja, kuni seade seisab tööpinna otse. Lukustage see asend kontramutriga **32**.

Tolmu/saepuru äratõmme

Pliisisaldusega värvide, teatud puiduliikide, mineraalide ja metalli tolmu võib kahjustada tervist. Tolmuga kokkupuude ja tolmu sissehingamine võib põhjustada seadme kasutajal või läheduses viibivatel inimestel allergilisi reaktsioone ja/või hingamisteede haigusi. Teatud tolmu, näiteks tamme- ja pöögitolmu, on vähkidekitava toimega, iseäranis kombinatsioonid puidutöötlemisel kasutatavate lisaainetega (kromaadid, puidukaitsevahendid). Asbesti sisaldavat materjali tohivad töödelda üksnes vastava ala asjatundjad.

- Kasutage alati tolmueemaldusseadist.
- Tagage töökohas hea ventilatsioon.
- Soovitatav on kasutada hingamisteede kaitsemaski filtriga P2.

Pidage kinni töödeldavate materjalide suhtes Teie riigis kehtivatest eeskirjadest.

- ▶ **Vältige tolmu kogunemist töökohta.** Tolmu võib kergesti süttida.

Tolmueemaldusseadis võib tolmu, laastude või tooriku küljest murdunud tükide tõttu ummistuda.

- Lülitage seade välja ja eemaldage toitepistik pistikupesast.
- Oodake, kuni saeketas on täielikult seiskunud.
- Tehke kindlaks ummistumise põhjus ja kõrvaldage see.

Integreeritud tolmuimejamine (vt joonist C)

Laastude püüdmiseks kasutage tarnekomplekti kuuluvat tolmuikotti **34**.

- ▶ **Iga kord pärast kasutamist kontrollige ja puhastage tolmuikotti.**
- ▶ **Alumiiniumi saagimisel eemaldage põlengu ohu vältimiseks tolmuikott.**
- Suruge kokku tolmuikoti **34** klamber ja tõmmake tolmuikott üle laastu väljaviskeava **22**. Klamber peab haakuma laastu väljaviskeava soonde.

Tolmuikott ei tohi saagimise ajal kunagi kokku puutuda seadme liikuvate osadega.

Tühjendage tolmuikotti õigeaegselt.

Tolmueemaldus eraldi seadmega

Tolmueemalduseks võite laastu väljaviskeavaga **22** ühendada ka imivooliku (Ø 36 mm).

- Ühendage imivoolik laastu väljaviskeavaga **22**.

Tolmuimeja peab töödeldava materjali tolmu imemiseks sobima.

Tervistkahjustava, kantserogeense ja kuiva tolmu eemaldamiseks kasutage spetsiaaltolmuimejat.

Tarviku vahetus (vt jooniseid D1–D4)

- ▶ **Enne mistahes tööde teostamist elektrilise tööriista kallal tõmmake pistik pistikupesast välja.**
- ▶ **Saeketta paigaldamisel kandke kaitsekindaid.** Saekettaga kokkupuutel võite end vigastada.

Kasutage üksnes saekettaid, mille maksimaalne lubatud kiirus on suurem kui seadme tühikäigupöörded.

Kasutage üksnes saekettaid, mis vastavad käesolevas kasutusjuhendis esitatud andmetele ja mis on kontrollitud ja tähistatud vastavalt standardile EN 847-1.

Kasutage üksnes tootja soovitatud saekettaid, mis on töödeldava materjali jaoks sobivad.

Saeketta eemaldamine

- Vajutage lukustushoovale **35** ja keerake pendelkettakaitse **6** lõpuni taha.
- Keerake kruvi **36** tarnekomplekti kuuluva ristpeakruvikeerajaga **26** lahti nii palju, et saate ka pendelkettakaitse kinnituse lõpuni taha keerata.
- Keerake sisekuuskantkruvi **38** tarnekomplekti kuuluva sisekuuskantvõtmega **26** ja vajutage samaaegselt spindlilukustusele **37**, kuni see kohale fikseerub.
- Hoidke spindlilukustust **37** all ja keerake kruvi **38** päripäeva välja (vasakkeere!).
- Võtke maha kinnitusflants **39**.
- Võtke maha saeketas **40**.

Saeketta paigaldamine

Vajaduse korral puhastage enne paigaldamist kõik monteeritavad osad.

- Asetage uus saeketas sisemisele kinnitusflantsile **41**.
- ▶ **Paigaldamisel veenduge, et hammaste lõikesuund (saekettal oleva noole suund) ühtib kettakaitsele oleva noole suunaga!**
- Asetage peale kinnitusseib **39** ja kruvi **38**. Vajutage spindlilukustusele **37** seni, kuni see fikseerub kohale ja keerake kruvi vastupäeva kinni.

- Kinnitage uuesti pendelkettakaitse **6** (pingutage kruvi **36**).
- Vajutage lukustushoovale **35** ja viige pendelkettakaitse **6** uuesti alla.

Kasutus

- ▶ **Enne mistahes tööde teostamist elektrilise tööriista kallal tõmmake pistik pistikupesast välja.**

Transpordikaitse (vt joonist E)

Transpordikaitse **27** võimaldab seadet erinevatesse kasutuskohtadesse transportimisel lihtsamalt käsitseda.

Transpordikaitse eemaldamine (töösens)

- Suruge seadme haara käepidemest **5** pisut alla, et vabastada transpordikaitset **27** koormuse alt.
- Tõmmake transpordikaitse **27** täiesti välja.
- Viige seadme haar aeglaselt üles.

Transpordikaitse pealepanek (transpordiasend)

- Keerake lahti lukustuskrugi **25**, juhul kui see on kinni keeratud. Tõmmake seadme haar täiesti ette ja keerake lukustuskrugi uuesti kinni.
- Keerake sügavuspiirik **23** täiesti üles. (vt „Sügavuspiiriku seadistamine“, lk 470)
- Töötasapinna **8** lukustamiseks tõmmake lukustushoob **11** kinni.
- Vajutage lukustushoovale **35** ja keerake samaaegselt seadme haar käepädemest **5** alla.
- Viige seadme haar alla nii kaugele, et transpordikaitset **27** on võimalik täiesti sisse suruda.

Töö ettevalmistus

Tooriku kinnitamine (vt joonist F)

Tööohutuse tagamiseks tuleb toorik alati kinnitada.

Ärge töödelge toorikuid, mis on kinnitamiseks liiga väikesed.

- Suruge toorik tugevasti vastu juhtrööbast **18**.
- Asetage tarnekomplekti kuuluv pitskruvi **42** ühte selleks ettenähtud avadest **16**.
- Keerake lahti tiibkruvi **43** ja sobitage pitskruvi toorikuga. Keerake tiibkruvi uuesti kinni.
- Tooriku kinnitamiseks keerake keermestatud varrast **44**.

Lõikenurga reguleerimine

Täpsete lõigete tagamiseks tuleb seadme põhiseadistusi pärast intensiivset kasutust kontrollida ja vajaduse korral reguleerida (vt „Põhiseadistuste kontrollimine ja reguleerimine“, lk 473).

- ▶ **Pingutage lukustushoob 11 enne saagimist alati tugevasti kinni.** Vastasel korral võib saeketas toorikus kinni kiilduda.

Horisontaalsete kaldenurkade reguleerimine (vt joonist G)

Horisontaalset kaldenurka saab reguleerida vahemikus 50° (vasakul pool) kuni 58° (paremal pool).

- Vabastage lukustushoob **11**, juhul kui see on kinni keeratud.
- Tõmmake hooba **12** ja keerake saepinki **8**, kuni nurganäidik **13** näitab soovitud kaldenurka.
- Keerake lukustushoob **11** uuesti kinni.

Sageli kasutatavate kaldenurkade kiireks ja täpseks reguleerimiseks on saepingil ette nähtud sälgud **14**:

vasakul	paremal
0°	
15°; 22,5°; 30°; 45°	15°; 22,5°; 30°; 45°

- Vabastage lukustushoob **11**, juhul kui see on kinni keeratud.
- Tõmmake hooba **12** ja keerake töötasapinda **8** kuni soovitud sälguni vasakule või paremale.
- Vabastage hoob uuesti. Hoob peab sätku tuntavalt kohale fikseeruma.

Vertikaalsete kaldenurkade reguleerimine (vt joonist H)

Vertikaalset kaldenurka saab reguleerida vahemikus 0° kuni 45°.

- Keerake lahti kinnituspide **21**.
- Keerake seadme haara pidemest **5** seni, kuni nurganäidik **20** näitab soovitud kaldenurka.
- Hoidke seadme haara selles asendis ja pingutage kinnituspide **21** uuesti kinni.

Standardnurkade 0° ja 45° kiireks ja täpseks reguleerimiseks on korpuse küljes ette nähtud otsapiirded.

- Selleks keerake seadme haara pidemest **5** kuni piirdeni paremale (0°) või kuni piirdeni vasakule (45°).

Seadme kasutuselevõtt

- ▶ **Pöörake tähelepanu võrgupingele! Võrgupinge peab ühtima tööriista andmesildil märgitud pingega. Andmesildil toodud 230 V seadmeid võib kasutada ka 220 V võrgupinge korral.**

Sisselülitamine (vt joonist I)

- Seadme **sisselülitamiseks** tõmmake lüliti (sisse/välja) **4** käepideme **5** suunas.

Märkus: Ohutuse huvides ei ole võimalik lüliti (sisse/välja) **4** lukustada, vaid seda tuleb töötamise ajal kogu aeg hoida sissevajutatud asendis.

Ainult vajutamiselega lukustushoovale **35** saab seadme haara alla viia.

- **Saagimiseks** tuleb seetõttu lisaks lüliti (sisse/välja) tõmbamisele vajutada lukustushoovale **35**.

Väljalülitamine

- Seadme **väljalülitamiseks** vabastage lüliti (sisse/välja) **4**.

Tööjuhised

Üldised saagimisjuhised

- ▶ **Kõikide lõigete puhul tuleb kõigepealt tagada, et saeketas ei puutu kordagi kokku juhtrööpa, pitskruvi ega seadme teiste osadega. Vajaduse korral eemaldage monteeritud abijuhikud või sobitage need vastavalt.**

Kaitske saekettast kukkumise ja lõökide eest. Ärge avaldage saekettale külgsuunalist survet.

Ärge töodelge kõverdunud toorikuid. Toorik peab olema alati sirge servaga, et seda saaks asetada vastu juhtrööbast.

Pikad toorikud tuleb vabast otsast toestada. Töötasapinna laiendamiseks võib seadme vasakule ja paremale küljele kinnitada pikenduskaare **17** (lisatarvik).

Tööpiirkonna valgustamine (vt joonist J)

Kandke hoolt selle eest, et vahetu tööpiirkond oleks piisavalt valgustatud.

- Selleks lülitage sisse valgustus **45** lülitist **30**.

Lõikejoone märgistamine (vt joonist K)

Laserkiir näitab saeketta lõikejoont. Tänu sellele saate toorikut saagimiseks täpsesse asendisse seada, ilma et tuleks avada pendelkettakaitset.

- Selleks lülitage lülitist **29** sisse laser.
- Seadke toorikule kantud märgistus kohakuti laserjoone parema servaga.

Märkus: Enne saagimist kontrollige, kas lõikejoont näidatakse veel korrektselt (vt „Laserei justeerimine“, lk 473). Laserkiir võib näiteks intensiivsel kasutusel tekkiva vibratsiooni tõttu paigast nihkuda.

Seadme käsitseja asend (vt joonist L)

- ▶ **Ärge paiknege elektrilise tööriista ees saekettaga ühel joonel, vaid seiske saeketta suhtes diagonaalselt.** Nii on Teie keha võimaliku tagasilöögi eest kaitstud.
- Hoidke käsi, sõrmi ja käsivarsi pöörlevast saekettast eemal.
- Ärge asetage oma käsi seadme haara ees risti.

Tooriku lubatud mõõtmed

Tooriku maksimaalne suurus:

Kaldenurk		Kõrgus x Laius [mm]
horison- taalne	vertikaalne	
90°	90°	60 x 270
45°	90°	60 x 190
90°	45°	42 x 270

Tooriku minimaalne suurus:

(= kõik toorikud, mida saab komplekti kuuluva pitskruviga **42** kinnitada saekettast vasakule või paremale poole):

185 x 40 mm (pikkus x laius)

Max lõikesügavus (90°/90°): 60 mm

Vaheplaatide vahetamine (vt joonist M)

Punased vaheplaadid **10** võivad seadme intensiivse kasutuse järel kuluda.

Vahetage defektset vaheplaadid välja.

- Viige seade tööasendisse.
- Keerake komplekti kuuluva kruvikeerajaga välja kruvid **48** ja eemaldage vanad vaheplaadid.
- Asetage kohale uus parempoolne vaheplaat.
- Kinnitage vaheplaat kruvidega **48** võimalikult kaugel paremal pool, nii et saeketas ei puutu võimaliku tõmbeliigutuse kogupikkuses vaheplaadiga kokku.
- Korrake protseduuri analoogselt uue vasakpoolse vaheplaadi osas.

Saagimine

Ilma tõmbeliigutuseta saagimine (jätkamine) (vt joonist O)

- Ilma tõmbeliigutuseta lõigete jaoks (väikesed toorikud) vabastage lukustuskruvi **25**, juhul kui see on kinni keeratud. Lükake seadme haar lõpuni juhtrööpa **18** suunas ja keerake lukustuskruvi **25** uuesti kinni.
- Kinnitage toorik vastavalt mõõtmetele.
- Reguleerige välja soovitud kaldenurk.
- Lülitage seade sisse.
- Vajutage lukustushoovale **35** ja viige samaaegselt seadme haar käepädemest **5** aeglaselt alla.
- Saagige toorik ühtlase ettenihkega läbi.
- Lülitage seade välja ja oodake, kuni saeketas on täielikult seiskunud.
- Viige seadme haar aeglaselt üles.

Tõmbeliigutusega saagimine

- Tõmbeseadise **1** abil teostatavate lõigete jaoks (laiad toorikud) vabastage lukustuskruvi **25**, juhul kui see on kinni.
- Kinnitage toorik vastavalt mõõtmetele.
- Reguleerige välja soovitud kaldenurk.
- Tõmmake seadme haar juhtrööpast **18** eemale, kuni saeketas on tooriku ees.
- Lülitage seade sisse.
- Vajutage lukustushoovale **35** ja viige samaaegselt seadme haar käepädemest **5** aeglaselt alla.
- Suruge nüüd seadme haara juhtrööpa **18** suunas ja saagige toorik ühtlase ettenihkega läbi.
- Lülitage seade välja ja oodake, kuni saeketas on täielikult seiskunud.
- Viige seadme haar aeglaselt üles.

Sügavuspiiriku seadistamine (Soone saagimine) (vt joonist N)

Sügavuspiirikut tuleb reguleerida, kui tahate saagida soont.

- Pöörake hooba **47** kuni piirikuni vastupäeva (ca 90°).
- Keerake sügavuspiirik **23** vastupäeva täiesti üles.
- Viige seadme haar käepidemest **5** soovitud asendisse.
- Keerake sügavuspiirikut päripäeva, kuni kruvi ots puudutab hooba **47**.
- Viige seadme haar aeglaselt üles.
- Et saavutada taas maksimaalset lõikesügavust, pöörake hooba **47** uuesti kuni piirikuni päripäeva.

Erikujulised toorikud

Kaarjad ja ümarad toorikud tuleb kinnitada eriti kindlalt, vältimaks nende paigastnihkumist. Lõikejoonel ei tohi tooriku, juhtrööpa ja saepingi vahel olla pilu.

Vajaduse korral tuleb valmistada spetsiaalsed kinnitused.

Profiilliistude (põranda- või laeliistude) töötlemine

Profiilliiste saab töödelda kahel erineval viisil:

- asetatuna juhtrööpa vastu,
- asetatuna saepingile.

Lisaks sellele saab sõltuvalt profiilliistu laiusest lõikeid teha tõmbeliigutusega ja ilma.

Katsetage seadistatud kaldenurka alati kõigepealt proovidetaili peal.

Põrandaliistud

Järgnevast tabelist leiate juhised põrandaliistude töötlemiseks.

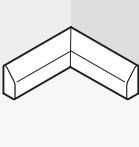
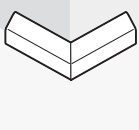
Seadistused		asetatuna juhtrööpa vastu		asetatuna saepingile	
Vertikaalne kaldenurk		0°		45°	
Põrandaliist		vasak pool	parem pool	vasak pool	parem pool
	horisontaalne kaldenurk	45° vasakule	45° paremale	0°	0°
	Tooriku positsioneerimine	Alumine serv saepingil	Alumine serv saepingil	Ülemine serv vastu juhtrööbast	Alumine serv vastu juhtrööbast
	Valmistoorik asub lõikest vasakul	... lõikest paremal	... lõikest vasakul	... lõikest vasakul
	horisontaalne kaldenurk	45° paremale	45° vasakule	0°	0°
	Tooriku positsioneerimine	Alumine serv saepingil	Alumine serv saepingil	Alumine serv vastu juhtrööbast	Ülemine serv vastu juhtrööbast
	Valmistoorik asub lõikest paremal	... lõikest vasakul	... lõikest paremal	... lõikest paremal

472 | Eesti

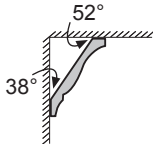
Laeliistud (vastavalt US-standardile)

Kui soovite laeliiste töödelda saepingil, tuleb seadistada standard-kaldenurgad 31,6° (horisontaalne) ja 33,9° (vertikaalne). Järgnevast tabelist leiate juhised laeliistude töötlemiseks.

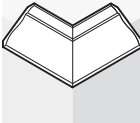
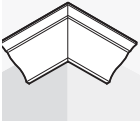
Seadistused		asetatuna juhtrööpa vastu	asetatuna saepingile		
Vertikaalne kaldenurk		0°		33,9°	
Laeliist		vasak pool	parem pool	vasak pool	parem pool
Siseserv	horisontaalne kaldenurk	45° paremale	45° vasakule	31,6° paremale	31,6° vasakule
	Tooriku positioneerimine	Alumine serv vastu juhtrööbast	Alumine serv vastu juhtrööbast	Ülemine serv vastu juhtrööbast	Alumine serv vastu juhtrööbast
	Valmistoorik asub lõikest paremal	... lõikest vasakul	... lõikest vasakul	... lõikest vasakul
Välisserv	horisontaalne kaldenurk	45° vasakule	45° paremale	31,6° vasakule	31,6° paremale
	Tooriku positioneerimine	Alumine serv vastu juhtrööbast	Alumine serv vastu juhtrööbast	Alumine serv vastu juhtrööbast	Ülemine serv vastu juhtrööbast
	Valmistoorik asub lõikest paremal	... lõikest vasakul	... lõikest paremal	... lõikest paremal

Põhiseadistuste kontrollimine ja reguleerimine

► Enne mistahes tööde teostamist elektrilise tööriista kallal tõmmake pistik pistikupesast välja.

Täpsete lõigete tagamiseks tuleb seadme põhiseadistusi pärast intensiivset kasutust kontrollida ja vajaduse korral reguleerida. Selleks on vaja kogemusi ja asjaomaseid spetsiaaltööriistu.

Boschi volitatud parandustöökojas tehakse need tööd kiiresti ja usaldusväärselt.

Laseri justeerimine

- Viige seade tööasendisse.
- Keerake saepinki **8** kuni sälguni **14** 0°. Hoob **12** peab sälgus tuntavalt kohale fikseeruma.

Kontrollimine: (vt joonist P1)

- Märkige toorikule sirge lõikejoon.
- Vajutage lukustushoovale **35** ja viige samaaegselt seadme haar käepädemest **5** aeglaselt alla.
- Rihtige toorik välja nii, et saeketta hambad on lõikejoonega ühel joonel.
- Hoidke toorikut selles asendis kinni ja viige seadme haar aeglaselt uuesti üles.
- Kinnitage toorik.
- Lülitage laserkiir lülitist **29** sisse.

Laserkiir peab kogu pikkuses toorikul oleva lõikejoonega ühtima, seda ka siis, kui seadme haar viiakse alla.

Paralleelsuse reguleerimine: (vt joonist P2)

- Avage kummikate **49**.
- Keerake reguleerimiskruvi **50** sobiva kruvikeerajaga seni, kuni laserkiir on toorikule märgitud lõikejoonega kogu pikkuses paralleelne.

Ühetasasuse reguleerimine: (vt joonist P3)

- Keerake reguleerimiskruvi **51** komplekti kuuluva ristpeakruvikeerajaga seni, kuni paralleelne laserkiir on toorikule märgitud lõikejoonega kogu pikkuses ühetasa.

Üks pööre vastupäeva viib laserkiire vasakult paremale, üks pööre päripäeva viib laserkiire paremalt vasakule.

Külgmise kõrvalekalde reguleerimine seadme haara liigutamisel: (vt joonist P4)

- Keerake kolm kruvi **52** laseri kaitsekattel **53** komplekti kuuluva ristpeakruvikeerajaga lahti.
- Keerake pendelkettakaitse **6** täiesti taha ja tõstke laseri kaitsekate maha.
- Kui laserkiir **liigub** seadme haara tagasiliikumisel **vasakule**, keerake reguleerimiskruvi **54** komplekti kuuluva ristpeakruvikeerajaga päripäeva. Kui laserkiir **liigub paremale**, siis keerake reguleerimiskruvi **54** vastupäeva.
- Pärast reguleerimist kontrollige lõikejoonega ühetasasust uuesti. Vajaduse korral reguleerige laserkiir reguleerimiskruviga **51** veelkord välja.
- Kinnitage laseri kaitsekate **53** uuesti külge.

Nurganäidiku (horisontaalne) reguleerimine (vt joonist Q)

- Viige seade tööasendisse.
- Keerake saepinki **8** kuni sälguni **14** 0°. Hoob **12** peab sälgus tuntavalt kohale fikseeruma.

Kontrollimine:

Nurganäidik **13** peab olema ühel joonel 0°-märgiga skaalal **9**.

Reguleerimine:

- Keerake komplekti kuuluva ristpeakruvikeerajaga lahti kruvi **55** ja rihtige nurganäidik piki 0°-märki välja.
- Keerake kruvi uuesti kinni.

Nurganäidiku (vertikaalne) reguleerimine (vt joonist R)

- Viige seade tööasendisse.
- Keerake saepinki **8** kuni sälguni **14** 0°. Hoob **12** peab sälgus tuntavalt kohale fikseeruma.

Kontrollimine:

Nurganäidik **20** peab olema ühel joonel 0°-märgiga skaalal **19**.

Reguleerimine:

- Keerake komplekti kuuluva ristpeakruvikeerajaga lahti kruvi **56** ja rihtige nurganäidik piki 0°-märgi välja.
- Seejärel kontrollige kindluse mõttes, kas seadistus on õige ka 45°-märgistuse jaoks.
- Keerake kruvi uuesti kinni.

Juhrööpa reguleerimine

- Viige seade transpordiasendisse.
- Keerake saepinki **8** kuni sälguni **14** 0°. Hoob **12** peab sälgus tuntavalt kohale fikseeruma.

Kontrollimine: (vt joonist S1)

- Seadke nurgakaliiber 90°-le ja asetage see juhrööpa **18** ja saeketta **40** vahele töötasapinnale **8**.

Nurgamõõdiku haar peab olema juhrööpaga kogu pikkuses ühetasa.

Reguleerimine: (vt joonist S2)

- Keerake komplekti kuuluva sisekuuskantvõtmega **26** lahti kõik sisekuuskantkruvid **24**.
- Keerake juhrööbast **18** nii palju, et nurgamõõdik oleks kogu pikkuses ühetasa.
- Keerake kruvi uuesti kinni.

Standard-kaldenurga 0° (vertikaalne) reguleerimine

- Viige seade transpordiasendisse.
- Keerake saepinki **8** kuni sälguni **14** 0°. Hoob **12** peab sälgus tuntavalt kohale fikseeruma.

Kontrollimine: (vt joonist T1)

- Seadke nurgakaliiber 90°-le ja asetage see töötasapinnale **8**.

Nurgamõõdiku haar peab olema saekettaga **40** kogu pikkuses ühetasa.

Reguleerimine: (vt joonist T2)

- Keerake sisekuuskantkruvi **57** sobiva võtmega (3 mm) nii palju sisse või välja, et nurgamõõdiku haar on saekettaga kogu pikkuses ühetasa.

Kui nurganäidik **20** ei ole pärast seadistamist 0°-märgiga skaalal **19** ühel joonel, tuleb nurganäidik vastavalt välja rihtida (vt „Nurganäidiku (vertikaalne) reguleerimine“, lk 473).

Standard-kaldenurga 45° (vertikaalne) reguleerimine

- Viige seade tööasendisse.
- Keerake saepinki **8** kuni sälguni **14** 0°. Hoob **12** peab sälgus tuntavalt kohale fikseeruma.
- Keerake lahti kinnituspide **21** ja keerake seadme haara käepidemest **5** lõpuni vasakule (45°).

Kontrollimine: (vt joonist U1)

- Seadke nurgakaliiber 45°-le ja asetage see töötasapinnale **8**.

Nurgamõõdiku haar peab olema saekettaga **40** kogu pikkuses ühetasa.

Reguleerimine: (vt joonist U2)

- Keerake sisekuuskantkruvi **58** sobiva võtmega (3 mm) nii palju sisse või välja, et nurgamõõdiku haar on saekettaga kogu pikkuses ühetasa.

Kui nurganäidik **20** ei ole pärast seadistamist 45°-märgiga skaalal **19** ühel joonel, kontrollige kõigepealt veelkord 0°-seadistust kaldenurga ja nurganäidiku osas. Seejärel korra 45°-kaldenurga seadistust.

Teisaldamine (vt joonist V)

Enne seadme transportimist peate tegema järgmist:

- Vabastage lukustushoob **25**, juhul kui see on kinni. Tõmmake seadme haar täiesti ette ja keerake lukustuskruvi uuesti kinni.
- Keerake sügavuspriirik **23** täiesti üles või pöörake hoob **47** päripäeva kuni piirikuni.
- Viige seade transpordiasendisse.
- Eemaldage kõik lisatarvikud, mis ei ole tugevasti seadme külge kinnitatud. Enne transportimist asetage saekettad võimaluse korral suletud mahutisse.
- Kandke seadet transpordipidemest **2** või võtke kinni saepingi kõrvale jäävatest süvenditest **59**.

- ▶ Seljavigastuste vältimiseks kandke seadet alati kahekesi.
- ▶ Seadme transportimiseks kasutage alati üksnes transpordiseadiseid, ärge kunagi kasutage transportimiseks kaitseseadiseid.

Hooldus ja teenindus

Hooldus ja puhastus

- ▶ Enne mistahes tööde teostamist elektrilise tööriista kallal tõmmake pistik pistikupesast välja.

Antud seade on hoolikalt valmistatud ja testitud. Kui seade sellest hoolimata rikki läheb, tuleb see lasta parandada Boschi elektriliste käsitööriistade volitatud remonditöökojas.

Järelepärimiste esitamisel ja tagavaraosade tellimisel näidake kindlasti ära seadme andmesildil olev 10-kohaline tootenumber.

Puhastus

Seadme laitmatu ja ohutu töö tagamiseks hoidke seade ja selle ventilatsioonivad puhtad.

Pendelkettakaitse peab saama alati vabalt liikuda ja automaatselt sulguda. Seetõttu hoidke pendelkettakaitse ümbrus alati puhas.

Iga kord pärast töö lõppu eemaldage tolm ja saepuru suruõhu või pintsli abil.

Puhastage regulaarselt liugrulli **7** ja valgustust ning laserit (**45, 46**).

Lisatarvikud

Tolmukott	2 605 411 222
Pitskruvi	2 608 040 205
Pikenduskaar	2 607 001 978
Vaheplaadid	2 607 001 966

Saekettad puidu ja plaatmaterjalide, paneelide ja liistude jaoks

Saeketas 216 x 30 mm, 48 hammast	2 608 640 641
---	---------------

Müügijärgne teenindus ja nõustamine

Müügiesindajad annavad vastused toote paranduse ja hooldusega ning varuosadega seotud küsimustele. Joonised ja lisateabe varuosade kohta leiata ka veebiaadressilt:

www.bosch-pt.com

Boschi müügiesindajad nõustavad Teid toodete ja lisatarvikute ostmise, kasutamise ja seadistamisega seotud küsimustes.

Eesti Vabariik

Mercantile Group AS
Boschi elektriliste käsitööriistade remont ja hooldus
Pärnu mnt. 549
76401 Saue vald, Laagri
Tel.: + 372 (0679) 1122
Fax: + 372 (0679) 1129

Kasutuskõlbmatuks muutunud seadmete käitlus

Elektriseadmed, lisatarvikud ja pakendid tuleks keskkonnasäästlikult ringlusse võtta.

Ärge visake kasutusressursi ammendanud elektrilisi tööriistu olmejäätmete hulka!

Üksnes EL liikmesriikidele:



Vastavalt Euroopa Parlamendi ja nõukogu direktiivile 2002/96/EÜ elektri- ja elektroonikaseadmete jäätmete kohta ning direktiivi kohaldamisele liikmesriikides tuleb kasutuskõlbmatuks

muutunud elektrilised tööriistad eraldi kokku koguda ja keskkonnasäästlikult korduskasutada või ringlusse võtta.

Tootja jätab endale õiguse muudatuste tegemiseks.

Drošības noteikumi

Vispārējie drošības noteikumi darbam ar elektroinstrumentiem

⚠ UZMANĪBU Lai izsargātos no elektriskā trieciena, savainojumiem un aizdegšanās, elektroinstrumentu lietošanas laikā jāveic šādi svarīgi piesardzības pasākumi.

Pirms elektroinstrumenta lietošanas izlasiet visus šos drošības noteikumus un norādījumus un pēc izlasīšanas saglabājiet tos turpmākai izmantošanai.

Drošības noteikumus lietotais apzīmējums „Elektroinstrumenti“ attiecas gan uz tīkla elektroinstrumentiem (ar elektrokabeļi), gan arī uz akumulatora elektroinstrumentiem (bez elektrokabeļa).

1) Drošība darba vietā

- a) **Sekoļiet, lai darba vieta būtu tīra un sakārtota.** Nekārtīgā darba vietā un sliktā apgaismojumā var viegli notikt nelaimes gadījums.
- b) **Nelietojiet elektroinstrumentu eksplozīvu vai ugunsnedrošu vielu tuvumā un vietās ar paaugstinātu gāzes vai putekļu saturu gaisā.** Darba laikā elektroinstrumenti nedaudz dzirksteļo, un tas var izsautīt viegli degošu putekļu vai tvaiku aizdegšanos.
- c) **Lietojot elektroinstrumentu, neļaujiet nepiederošām personām un jo īpaši bērniem tuvoties darba vietai.** Citu personu klātbūtne var novērst uzmanību, kā rezultātā jūs varat zaudēt kontroli pār elektroinstrumentu.

2) Elektrodrošība

- a) **Elektroinstrumenta kontaktdakšai jābūt piemērotai elektrotīkla kontaktligzdai. Kontaktdakšas konstrukciju nedrīkst nekādā veidā mainīt. Nelietojiet kontaktdakšas salāgotājus, ja elektroinstru-**

ments caur kabeli tiek savienots ar aizsargzēmējuma ķēdi. Neizmainītas konstrukcijas kontaktdakša, kas piemērota kontaktligzdai, ļauj samazināt elektriskā trieciena saņemšanas risku.

- b) **Darba laikā nepieskarieties saņemtiem priekšmetiem, piemēram, caurulēm, radiatoriem, plītim vai ledusskapjiem.** Pieskaroties saņemtiem virsmām, pieaug risks saņemt elektrisko triecienu.
- c) **Nelietojiet elektroinstrumentu lietus laikā, neturiet to mitrumā.** Mitrumam iekļūstot elektroinstrumentā, pieaug risks saņemt elektrisko triecienu.
- d) **Nenesiet un nepiekarīet elektroinstrumentu aiz elektrokabeļa. Neraujiet aiz kabeļa, ja vēlaties atvienot instrumentu no elektrotīkla kontaktligzdas. Sargājiet elektrokabeļi no karstuma, eļļas, asām šķautnēm un elektroinstrumenta kustīgajām daļām.** Bojāts vai samezģojies elektrokabeļis var būt par cēloni elektriskajam triecienam.
- e) **Darbinot elektroinstrumentu ārpus telpām, izmantojiet tā pievienošanai vienīgi tādus pagarinātājkabeļus, kuru lietošana ārpus telpām ir atļauta.** Lietojot elektrokabeļi, kas piemēroti darbam ārpus telpām, samazinās risks saņemt elektrisko triecienu.
- f) **Ja elektroinstrumentu tomēr nepieciešams lietot vietās ar paaugstinātu mitrumu, izmantojiet tā pievienošanai noplūdes strāvas aizsargreleju.** Lietojot noplūdes strāvas aizsargreleju, samazinās risks saņemt elektrisko triecienu.

3) Personiskā drošība

- a) **Darba laikā saglabājiet paškontroli un rīkojieties saskaņā ar veselo saprātu. Pārtrauciet darbu, ja jūtaties noguris vai atrodaties alkohola, narkotiku vai medikamentu izraisītā reibumā.** Strādājot ar elektroinstrumentu, pat viens neuzmanības mirklis var būt par cēloni nopietnam savainojumam.

- b) Izmantojiet individuālos darba aizsardzības līdzekļus. Darba laikā nēsājiet aizsargbrilles.** Individuālo darba aizsardzības līdzekļu (putekļu maskas, neslidošu apavu un aizsargķiveres vai ausu aizsargu) pielietošana atbilstoši elektroinstrumenta tipam un veicamā darba raksturam ļauj izvairīties no savainojumiem.
- c) Nepieļaujiet elektroinstrumenta patvaļīgu ieslēgšanos. Pirms elektroinstrumenta pievienošanas elektrotīklam, akumulatora ievietošanas vai izņemšanas, kā arī pirms elektroinstrumenta pārņemšanas pārliedzieties, ka tas ir izslēgts.** Pārnesot elektroinstrumentu, ja pirktas atrodas uz ieslēdzēja, kā arī pievienojot to elektrobarošanas avotam laikā, kad elektroinstrumenti ir ieslēgti, var viegli notikt nelaimes gadījums.
- d) Pirms elektroinstrumenta ieslēgšanas neaizmirstiet izņemt no tā regulējošos instrumentus vai atslēgas.** Regulējošais instruments vai atslēga, kas ieslēgšanas brīdī atrodas elektroinstrumenta kustīgajās daļās, var radīt savainojumu.
- e) Darba laikā izvairieties ieņemt neērtu vai nedabisku ķermeņa stāvokli. Vienmēr ieturiet stingru stāju un centieties saglabāt līdzsvaru.** Tas atvieglo elektroinstrumenta vadību neparedzētās situācijās.
- f) Izvēlieties darbam piemērotu apģērbu. Darba laikā nenēsājiet brīvi plandošas drēbes un rotaslietas. Netuviniet matus, apģērbu un aizsargcimdus elektroinstrumenta kustīgajām daļām.** Elektroinstrumenta kustīgajās daļās var ieķerties vaļīgas drēbes, rotaslietas un gari mati.
- g) Ja elektroinstrumenta konstrukcija ļauj tam pievienot ārējo putekļu uzsūkšanas vai savākšanas/uzkrāšanas ierīci, sekojiet, lai tā būtu pievienota un pareizi darbotos.** Pielietojot putekļu uzsūkšanu vai savākšanu/uzkrāšanu, samazinās to kaitīgā ietekme uz strādājošās personas veselību.
- 4) Saudzējoša apiešanās un darbs ar elektroinstrumentiem**
- a) Nepārslogojiet elektroinstrumentu. Katram darbam izvēlieties piemērotu elektroinstrumentu.** Elektroinstrumenti darbojas labāk un drošāk pie nominālās slodzes.
- b) Nelietojiet elektroinstrumentu, ja ir bojāts tā ieslēdzējs.** Elektroinstrumenti, ko nevar ieslēgt un izslēgt, ir bīstami lietošanai un to nepieciešams remontēt.
- c) Pirms elektroinstrumenta apkopes, regulēšanas vai darbinstrumenta nomaiņas atvienojiet tā kontaktdakšu no barojošā elektrotīkla vai izņemiet no tā akumulatoru.** Šādi iespējams novērst elektroinstrumenta nejaucību ieslēgšanas laikā.
- d) Ja elektroinstrumenti netiek lietoti, uzglabājiet to piemērotā vietā, kur elektroinstrumenti nav sasniedzami bērniem un personām, kuras neprot ar to rīkoties vai nav iepazinušas ar šiem noteikumiem.** Ja elektroinstrumentu lieto nekompetentas personas, tas var apdraudēt cilvēku veselību.
- e) Rūpīgi veiciet elektroinstrumenta apkopšanu. Pārbaudiet, vai kustīgās daļas darbojas bez traucējumiem un nav iespīestas, vai kāda no daļām nav salauzta vai bojāta, vai katra no tām pareizi funkcionē un pilda tai paredzēto uzdevumu. Nodrošiniet, lai bojātās daļas tiktu savlaicīgi nomainītas vai remontētas pilnvarotā remonta darbnīcā.** Daudzi nelaimes gadījumi notiek tāpēc, ka elektroinstrumenti pirms lietošanas nav pienācīgi apkāpti.
- f) Savlaicīgi notīriet un uzasiniet griezošos darbinstrumentus.** Rūpīgi kopti elektroinstrumenti, kas apgādāti ar asiem griezējinstrumentiem, ļauj strādāt daudz ražīgāk un ir vieglāk vadāmi.

g) Lietojiet vienīgi tādus elektroinstrumentus, papildpiederumus, darbinstrumentus utt., kas atbilst šeit sniegtajiem norādījumiem, ņemot vērā arī konkrētos darba apstākļus un pielietojuma īpatnības. Elektroinstrumentu lietošana citiem mērķiem, nekā tiem, kuriem to ir paredzējusi ražotājfirma, ir bīstama un var novest pie neparedzamām sekām.

5) Apkalpošana

a) **Nodrošiniet, lai elektroinstrumenta remontu veiktu kvalificēts personāls, nomaiņai izmantojot oriģinālās rezerves daļas un piederumus.** Tikai tā iespējams panākt un saglabāt vajadzīgo darba drošības līmeni.

Drošības noteikumi panelzāģiem

- ▶ Elektroinstrumenti tiek piegādāti kopā ar brīdinošu uzlīmi vācu valodā (grafiskajā daļā sniegtajā elektroinstrumenta attēlā tā ir apzīmēta ar numuru 28). Pirmo reizi uzsākot darbu, pārlīmējiet pāri vācu tekstam kopā ar elektroinstrumentu piegādāto brīdinošo uzlīmi jūsu valsts valodā.



- ▶ **Parūpējieties, lai brīdinošās uzlīmes uz elektroinstrumenta korpusa vienmēr būtu skaidri salasāmas.**
- ▶ **Neatbalstieties pret elektroinstrumentu.** Elektroinstrumenta apgāšanās darba laikā vai nejauša pieskaršanās zāģa asmenim var izraisīt nopietnu savainojumu.
- ▶ **Nodrošiniet, lai kustīgais aizsargpārsegs pareizi funkcionētu un varētu brīvi kustēties.** Nekādā gadījumā nenostipriniet aizsargpārsegu paceltā stāvoklī.

- ▶ **Nekādā gadījumā nemēģiniet novākt zāģa asmens tuvumā esošos zāģēšanas blakusproduktus, piemēram, zāģa skaidas, koka šķembas u.c. laikā, kad elektroinstrumenti darbojas.** Vienmēr vispirms pārvietojiet darbinstrumenta galvu augšējā (izejas) stāvoklī un izslēdziet elektroinstrumentu.
- ▶ **Kontaktējiet zāģa asmeni ar apstrādājamo priekšmetu tikai tad, ja elektroinstrumenti ir ieslēgti.** Zāģa asmenim ieķeroties apstrādājamajā priekšmetā, var notikt atsitieni.
- ▶ **Sekojiet, lai elektroinstrumenta rokturi būtu sausi un tīri un lai uz tiem nenokļūtu eļļa vai smērvielas.** Ar smērvielu pārklāti vai eļļaini rokturi ir slideni un var būt par cēloni kontroles zaudēšanai pār elektroinstrumentu.
- ▶ **Lietojiet elektroinstrumentu tikai tad, ja uz apstrādājamā priekšmeta virsmas neatrodas instrumenti, koka skaidas, u.c. priekšmeti.** Pat nelieli koka vai citi priekšmeti, nonākot saskarē ar rotējošu zāģa asmeni, var tikt mesti ar lielu ātrumu un trāpīt elektroinstrumenta lietotājam.
- ▶ **Atbrīvojiet grīdu no koka skaidām un materiāla atgriezumiem.** Uz šādiem priekšmetiem var paslidēt vai pakļūpt.
- ▶ **Vienmēr droši nostipriniet apstrādājamo priekšmetu. Neapstrādājiet priekšmetus, kuri ir par maziem, lai tos stingri nostiprinātu.** Pretējā gadījumā attālums starp rokām un rotējošo zāģa asmeni var kļūt nepieļaujami mazs.
- ▶ **Lietojiet elektroinstrumentu tikai tādiem materiāliem, kam tas ir paredzēts.** Pretējā gadījumā elektroinstrumenti var tikt pārslogoti.
- ▶ **Gadījumā ja iestrēgst zāģa asmens, izslēdziet elektroinstrumentu un turiet apstrādājamo priekšmetu nekustīgi, līdz zāģa asmens ir pilnīgi apstājies. Lai izvairītos no atsitiena, apstrādājamo priekšmetu drīkst pārvietot tikai pēc zāģa asmens apstāšanās.** Pirms elektroinstrumenta atkārtotas iedarbināšanas noskaidrojiet un novērsiet zāģa asmens iestrēgšanas cēloni.

- ▶ **Nelietojiet neasus, ieplaisājušus, saliektus vai citādi bojātus zāga asmeņus.** Zāga asmeņi ar neasiem vai nepareizi izliektiem zobiem veido šauru zāgējumu, kas rada pastiprinātu berzi, var būt par cēloni zāga asmens iespiešanai zāgējumā un izraisīt atsitieni.
- ▶ **Vienmēr lietojiet pareiza izmēra zāga asmeņus ar piemērotas formas centrālo atvērumu (piemēram, zvaigznes veida vai apaļu).** Zāga asmeņi, kas nav piemēroti zāga stiprinājuma ierīcēm, slikti centrējas un var būt par cēloni kontroles zaudēšanai pār elektroinstrumentu.
- ▶ **Nelietojiet zāga asmeņus, kas izgatavoti no stipri leģēta ātrgriezējtauda (HSS).** Šādi asmeņi var viegli salūzt.
- ▶ **Pēc darba nepieskarieties zāga asmenim, līdz tas nav atdzisis.** Darba laikā zāga asmens stipri sakarst.
- ▶ **Nelietojiet elektroinstrumentu bez asmens aptverplāksnes. Nomainiet aptverplāksni, ja tā ir bojāta.** Ja elektroinstrumentā nav iestiprināta nebojāta asmens aptverplāksne, zāga asmens var izraisīt savainojumu.
- ▶ **Regulāri pārbaudiet, vai elektrokabeli nav radušies bojājumi, un vajadzības gadījumā nogādājiet to remontam Bosch pilnvarotā elektroinstrumentu remonta darbnīcā. Nomainiet bojāto pagarinātājkabeli.** Tas ļaus elektroinstrumentam saglabāt nepieciešamo darba drošības līmeni.
- ▶ **Laikā, kad elektroinstrumenti netiek lietoti, uzglabājiet to drošā vietā. Uzglabāšanas vietai jābūt sausai un aizslēdzamai.** Tas ļaus novērst elektroinstrumenta sabojāšanos uzglabāšanas laikā vai nonākšanu nekompetentu personu rokās.
- ▶ **Nevērsiet lāzera staru citu personu vai dzīvnieku virzienā un neskatieties lāzera starā.** Šis elektroinstrumenti izstrādā 2. klases lāzera starojumu atbilstoši standartam EN 60825-1. Ar to var nejauši apžilbināt citas personas.
- ▶ **Nenomaiņiet elektroinstrumentā iebūvēto lāzera ar cita tipa lāzera ierīci.** Elektroinstrumentam nepiemērotas lāzera ierīces izmantošana var būt bīstama cilvēku veselībai.
- ▶ **Nostipriniet apstrādājamo priekšmetu.** Iestiprinot apstrādājamo priekšmetu skrūvspīlēs vai citā stiprinājuma ierīcē, strādāt ir drošāk, nekā tad, ja tas tiek turēts ar rokām.
- ▶ **Neizlaidiet elektroinstrumentu no rokām, pirms tas nav pilnīgi apstājies.** Pēc instrumenta izslēgšanas tajā iestiprinātais darbinstruments zināmu laiku turpina rotēt un var izraisīt savainojumus.
- ▶ **Nelietojiet elektroinstrumentu, ja ir bojāts tā elektrokabelis. Ja elektrokabelis tiek bojāts darba laikā, nepieskarieties tam, bet izvelciet kabeļa kontaktdakšu no elektrotīkla kontaktligzdas.** Strādājot ar instrumentu, kuram ir bojāts elektrokabelis, pieaug risks saņemt elektrisko triecienu.

Simboli

Šeit ir aplūkoti daži apzīmējumi, kuru nozīmi ir svarīgi zināt, lietojot elektroinstrumentu. Tāpēc lūdzam iegaumēt šos apzīmējumus un to nozīmi. Apzīmējumu pareiza interpretācija ļaus vieglāk un drošāk strādāt ar elektroinstrumentu.

Simbols	Nozīme
	<ul style="list-style-type: none"> ▶ Lāzera starojums Neskatieties lāzera starā 2. klases lāzera starojums
	<ul style="list-style-type: none"> ▶ Nēsājiet aizsargbrilles.
	<ul style="list-style-type: none"> ▶ Lietojiet līdzekļus dzirdes orgānu aizsardzībai. Trokšņa iedarbība var radīt paliekošus dzirdes traucējumus.
	<ul style="list-style-type: none"> ▶ Nēsājiet putekļu aizsargmasku.
	<ul style="list-style-type: none"> ▶ Elektroinstrumenta darbības laikā netuviniet rokas zāģēšanas vietai un zāģa asmenim. Pieskaršanās zāģa asmenim ir bīstama, jo var izraisīt savainojumu.
	<ul style="list-style-type: none"> ▶ Bīstama zona! Sekojiet, lai Jūsu rokas, delnas un pirksti atrastos pēc iespējas tālāk no šīs zonas.
	<p>Izvēloties zāģa asmeni, ņemiet vērā tā izmērus. Asmens centrālā atvēruma diametram jābūt tādām, lai asmens novietotos uz darbvārpstas cieši, bez spēles. Nelietojiet samazinošos ieliktnus vai adapterus diametra salāgošanai.</p>
	<p>Tikai ES valstīm</p> <p>Neizmetiet nolietotos elektroinstrumentus sadzīves atkritumu tvertnē!</p> <p>Saskaņā ar Eiropas Savienības direktīvu 2002/96/EK par nolietotajām elektriskajām un elektroniskajām ierīcēm un šīs direktīvas atspoguļojumiem nacionālajā likumdošanā, lietošanai nederīgie elektroinstrumenti jāsavāc atsevišķi un jānogādā atbilstoši pārstrādei apkārtējai videi nekaitīgā veidā.</p>

Izstrādājuma un tā darbības apraksts



Uzmanīgi izlasiet visus drošības noteikumus. Šeit sniegto drošības noteikumu un norādījumu neievērošana var izraisīt aizdegšanos un būt par cēloni elektriskajam triecienam vai nopietnam savainojumam.

Pielietojums

Šis elektroinstrumenta ir lietojams kā stacionāra iekārta taisnu zāgējumu veidošanai gareniskā un šķērsu virzienā kokā un skaidu vai šķiedru plāksnēs. Iespējamais horizontālais zāgēšanas leņķis ir no -50° līdz $+58^\circ$, bet iespējamais vertikālais zāgēšanas leņķis ir no 0° līdz 45° . Lietojot piemērotus zāga asmeņus, instrumentu iespējams lietot arī alumīnija un citu vieglo metālu zāgēšanai.

Attēlotās sastāvdaļas

Attēloto sastāvdaļu numerācija atbilst elektroinstrumenta attēliem, kas sniegti lietošanas pamācības grafiskajā daļā.

- 1 Asmens horizontālās pārbīdes ierīce
- 2 Rokturis transportēšanai
- 3 Aizsargpārsegs
- 4 Ieslēdzējs
- 5 Rokturis
- 6 Kustīgais asmens aizsargpārsegs
- 7 Vadotnes rullītis
- 8 Zāgēšanas galds
- 9 Horizontālā zāgēšanas leņķa skala
- 10 Aptverplāksne
- 11 Rokturis brīvi izvēlēta horizontālā zāgēšanas leņķa fiksēšanai
- 12 Svira horizontālā zāgēšanas leņķa fiksēto vērtību fiksēšanai
- 13 Horizontālā zāgēšanas leņķa rādītājs
- 14 Ierobes zāgēšanas leņķa fiksēto vērtību iestādīšanai
- 15 Atvērumi elektroinstrumenta nostiprināšanai
- 16 Urbumi skrūvspilēm
- 17 Pagarinošā skava*
- 18 Vadotne
- 19 Vertikālā zāgēšanas leņķa skala
- 20 Vertikālā zāgēšanas leņķa rādītājs
- 21 Svira brīvi izvēlēta vertikālā zāgēšanas leņķa fiksēšanai
- 22 Īscaurule skaidu izvadīšanai
- 23 Dziļuma ierobežotājs
- 24 Sešstūra ligzdskrūves (6 mm) vadotnes stiprināšanai
- 25 Skrūve horizontālās pārbīdes ierīces stiprināšanai
- 26 Sešstūra stienatslēga (6 mm)/krustrievas skrūvgriezis
- 27 Fiksators stiprināšanai transporta stāvoklī
- 28 Brīdinošā uzlīme
- 29 Zāgējuma trases iezīmēšanas ierīces (lāzera bloka) ieslēdzējs („Laser“)
- 30 Apgaismošanas bloka ieslēdzējs („Light“)
- 31 Pretapgāšanās balsts
- 32 Pretapgāšanās balsta kontruzgrieznis
- 33 Pretapgāšanās balsts
- 34 Putekļu maisiņš
- 35 Fiksējošā svira
- 36 Skrūve ar krustrievas galvu kustīgā asmens aizsargpārsega stiprināšanai
- 37 Poga darbvārpstas fiksēšanai
- 38 Sešstūra ligzdskrūve (6 mm) zāga asmens stiprināšanai
- 39 Piespiedējplāksne
- 40 Zāga asmens
- 41 Iekšējā balstvirsmā
- 42 Skrūvspīles
- 43 Spārnskrūve
- 44 Vītņstienis
- 45 Apgaismošanas bloks

482 | Latviešu

- 46 Lāzera bloks
- 47 Svira dziļuma ierobežotāja fiksēšanai
- 48 Skrūves asmens aptverplāksnes stiprināšanai
- 49 Gumijas vāciņš
- 50 Skrūve lāzera stāvokļa regulēšanai (paralelitāte)
- 51 Skrūve lāzera stāvokļa regulēšanai (pietuvinājums)
- 52 Skrūves lāzera aizsargvāka stiprināšanai
- 53 Lāzera aizsargvāks
- 54 Skrūve lāzera stāvokļa regulēšanai (noliece sānu virzienā)
- 55 Horizontālā zāģēšanas leņķa rādītāja skrūve
- 56 Vertikālā zāģēšanas leņķa rādītāja skrūve
- 57 Sešstūra ligzdskrūve (3 mm) vertikālā zāģēšanas leņķa fiksētās vērtības 0° iestādīšanai
- 58 Sešstūra ligzdskrūve (3 mm) vertikālā zāģēšanas leņķa fiksētās vērtības 45° iestādīšanai
- 59 Padziļinājumi satveršanai

***Šeit attēlotie vai aprakstītie piederumi neietilpst standarta piegādes komplektā. Pilns pārskats par izstrādājuma piederumiem ir sniegts mūsu piederumu katalogā.**

Tehniskie parametri

Paneļzāģis		GCM 8 S Professional
Izstrādājuma numurs		3 601 L16 0..
Nominālā patērējamā jauda	W	1400
Griešanās ātrums brīvgaitā	min. ⁻¹	5000
Lāzera starojums	nm	650
	mW	< 1
Lāzera klase		2
Svars atbilstoši EPTA-Procedure 01/2003	kg	15
Elektroaizsardzības klase		□/II

Pieļaujamie apstrādājamā priekšmeta izmēri (maksimālais/minimālais) ir sniegti lappusē 488.

Ieslēgšanas brīdī elektrotīklā var īslaicīgi pazemināties spriegums. Pie sliktas tīkla kvalitātes tas var traucēt citu elektroierīču darbību. Taču, ja elektrotīkla iekšējā pretestība nepārsniedz 0,24 omus, elektrobarošanas traucējumi nav sagaidāmi.

Šādi parametri tiek nodrošināti pie nominālā elektrobarošanas sprieguma [U] 230 V. Iekārtām, kas paredzētas citam spriegumam vai ir modificētas atbilstoši nacionālajiem standartiem, šie parametri var atšķirties.

Lūdzam vadīties pēc elektroinstrumenta izstrādājuma numura. Atsevišķiem izstrādājumiem tirdzniecības apzīmējumi var mainīties.

Piemērotu zāģa asmeņu izmēri

Zāģa asmens diametrs	mm	210–216
Zāģa asmens pamatnes biezums	mm	1,5–2,8
Centrālā atvēruma diametrs	mm	30

Informācija par troksni un vibrāciju

Trokšņa parametru vērtības ir noteiktas atbilstoši standartam EN 61029.

Elektroinstrumenta radītā pēc raksturlīknes A izsvērtā trokšņa parametru tipiskās vērtības ir šādas: trokšņa spiediena līmenis 98 dB(A); trokšņa jaudas līmenis 111 dB(A). Izkliede $K=3$ dB.

Nēsājiet ausu aizsargus!

Kopējā vibrācijas paātrinājuma vērtība (vektoru summa trijos virzienos) ir noteikta atbilstoši standartam EN 61029.

Vibrācijas paātrinājuma vērtība $a_h < 2,5$ m/s², izkliede $K = 1,5$ m/s².

Šajā pamācībā sniegtais vibrācijas līmenis ir izmērīts atbilstoši standartā EN 61029 noteiktajai procedūrai un var tikt lietots instrumentu salīdzināšanai. To var izmantot arī vibrācijas radītās papildu slodzes iepriekšējai novērtēšanai.

Šeit sniegtais vibrācijas līmenis ir attiecināms uz elektroinstrumenta galvenajiem pielietojuma veidiem. Ja elektroinstrumenti tiek lietoti netipiskiem mērķiem, kopā ar netipiskiem darb-instrumentiem vai nav vajadzīgajā veidā apkalpots, tā vibrācijas līmenis var atšķirties no šeit sniegtās vērtības. Tas var ievērojami palielināt vibrācijas radīto papildu slodzi zināmam darba laika posmam.

Lai precīzi izvērtētu vibrācijas radīto papildu slodzi zināmam darba laika posmam, jāņem vērā arī laiks, kad elektroinstrumenti ir izslēgti vai arī darbojas, taču reāli netiek izmantoti paredzētā darba veikšanai. Tas var ievērojami samazināt vibrācijas radīto papildu slodzi zināmam darba laika posmam.

Veiciet papildu pasākumus, lai pasargātu strādājošo personu no vibrācijas kaitīgās iedarbības, piemēram, savlaicīgi veiciet elektroinstrumenta un darbinstrumentu apkalpošanu, novērsiet roku atdzišanu un pareizi plānojiet darbu.

Atbilstības deklarācija

Mēs ar pilnu atbildību paziņojam, ka sadaļā „Tehniskie parametri“ aprakstītais izstrādājums atbilst šādiem standartiem vai normatīvajiem dokumentiem: EN 61029, EN 60825-1, kā arī direktīvām 2004/108/EK un 2006/42/EK.

Tehniskā dokumentācija no:
Robert Bosch GmbH, Dept. PT/ESC,
D-70745 Leinfelden-Echterdingen

Dr. Egbert Schneider Senior Vice President Engineering	Dr. Eckerhard Strötgen Head of Product Certification
--	--

ppa. Schneider *i.v. Strötgen*

Robert Bosch GmbH, Power Tools Division
D-70745 Leinfelden-Echterdingen
Leinfelden, 13.01.2010

Montāža

► **Nepieļaujiet elektroinstrumenta patvaļīgu ieslēgšanos. Elektroinstrumenta salikšanas un apkalpošanas laikā tā elektrokabeļa kontaktdakša nedrīkst būt pievienota pie barojošā elektrotīkla kontaktligzdas.**

Piegādes komplekts

Pirms elektroinstrumenta lietošanas pirmo reizi, pārlicinieties, ka tā piegādes komplektā ietilpst šādas vienības.

- Paneļzāģis ar tajā iestiprinātu zāģa asmeni
- Putekļu maisiņš **34**
- Skrūvspīles **42**
- Sešstūra stieņatslēga/krustrievas skrūvgrīzis **26**

Piezīme. Pārbaudiet, vai nav bojāts elektroinstrumenta vai kāda no tā daļām. Turpinot elektroinstrumenta lietošanu, rūpīgi pārbaudiet, vai tā aizsargierīces un daļas ar nelieliem bojājumiem funkcionē pareizi un bez traucējumiem. Pārbaudiet, vai elektroinstrumenta kustīgās daļas netraucēti pārvietojas un nav iespīlētas un vai kāda no daļām nav bojāta. Ikvienai daļai jābūt pareizi nostiprinātai un jāpilda tai paredzētais uzdevums, nodrošinot pareizu elektroinstrumenta darbību. Bojātās aizsargierīces vai citas instrumenta daļas nekavējoties jānomaina vai kvalificēti jāizremontē pilnvarotā remonta darbnīcā.

Stacionāra vai pusstacionāra uzstādīšana

- ▶ **Lai varētu droši strādāt ar elektroinstrumentu, tas pirms lietošanas jānostiprina uz līdzenas un stabilas virsmas (piemēram, uz darba galda).**

Nostiprināšana uz darba virsmas (attēli A1 – A2)

- Nostipriniet elektroinstrumentu uz darba virsmas, lietojot piemērotus skrūvju savienojumus. Stiprināšanai izmantojiet atvērumus **15**.

vai

- Nostipriniet elektroinstrumentu uz darba virsmas, izmantojot skrūvspīles, ko var iegādāties tirdzniecības vietās, un novietojot tās uz elektroinstrumenta balstiem.

Nostiprināšana uz Bosch darba galda

Pateicoties kājām ar regulējamu garumu, Bosch darba galds GTA ir stabili novietojams uz jebkuras virsmas. Darba galda pārvietojamie balsti ir izmantojami garāku apstrādājamo priekšmetu atbalstīšanai.

- ▶ **Izlasiet visus darba galdam pievienotos drošības noteikumus un norādījumus lietošanai.** Drošības noteikumu un lietošanas norādījumu neievērošana var kļūt par cēloni elektriskā trieciena saņemšanai, kā arī izraisīt aizdegšanos vai smagu savainojumu.

- ▶ **Pirms elektroinstrumenta nostiprināšanas pareizi samontējiet darba galdus.** Ja galds ir pareizi salikts, samazinās tā "sabrukšanas" risks.

- Pirms elektroinstrumenta nostiprināšanas uz darba galda pārvietojiet tā darbinstrumenta galvu transporta stāvoklī.

Pusstacionāra uzstādīšana (nav ieteicama!) (attēls B)

Izņēmuma gadījumos, kad nav iespējama elektroinstrumenta stacionāra uz līdzenas un stabilas virsmas, to var uzstādīt pagaidu lietošanai.

- ▶ **Bez pretapgāšanās balsta elektroinstrumentu nav iespējams droši uzstādīt, un tas var apgāzties, darbojoties ar maksimālo zāģēšanas leņķi.**

- Līdz galam izvelciet pretapgāšanās balsta skavu **33** virzienā uz elektroinstrumenta priekšpusi.
- Ieskrūvējiet vai izskrūvējiet pretapgāšanās balstu **31**, līdz elektroinstrumenta uz darba virsmas balstās taisni. Nostipriniet pretapgāšanās balstu šajā stāvoklī, pieskrūvējot kontruzgriezni **32**.

Putekļu un skaidu uzsūkšana

Dažu materiālu, piemēram, svīnu saturošu krāsu, dažu koksnes šķirņu, minerālu un metālu putekļi var būt kaitīgi veselībai. Pieskaršanās šādiem putekļiem vai to ieelpošana var izraisīt alerģiskas reakcijas vai elpošanas ceļu saslimšanu elektroinstrumenta lietotājam vai darba vietai tuvumā esošajām personām.

Atsevišķu materiālu putekļi, piemēram, putekļi, kas rodas, zāģējot ozola vai dižskābarža koksni, var izraisīt vēzi, īpaši tad, ja koksne iepriekš ir tikusi ķīmiski apstrādāta (ar hromātu vai koksnes aizsardzības līdzekļiem). Azbestu saturošus materiālus drīkst apstrādāt vienīgi personas ar īpašām profesionālām iemaņām.

- Vienmēr pielietojiet putekļu uzsūkšanu.
- Darba vietai jābūt labi ventilējamai.
- Darba laikā ieteicams izmantot masku elpošanas ceļu aizsardzībai ar filtrēšanas klasi P2.

Ievērojiet jūsu valstī spēkā esošos priekšrakstus, kas attiecas uz apstrādājamo materiālu.

► **Nepieļaujiet putekļu uzkrāšanos darba vietā.** Putekļi var viegli aizdegties.

Putekļu/skaidu aizvadišanas kanālu var nosprostot putekļi, skaidas vai apstrādājamā priekšmeta atlūzas.

- Izslēdziet elektroinstrumentu un atvienojiet tā kontaktdakšu no elektrotīkla kontaktligzdas.
- Nogaidiet, līdz pilnīgi apstājas zāga asmens.
- Noskaidrojiet nosprostošanās cēloni un novērsiet nosprostojumus.

Putekļu uzsūkšana ar iekšējā uzsūkšanas kanāla palīdzību (attēls C)

Vienkāršai skaidu uzkrāšanai lietojiet kopā ar elektroinstrumentu piegādāto putekļu maisiņu **34**.

- **Ik reizi pēc lietošanas pārbaudiet un iztīriet putekļu maisiņu.**
- **Lai novērstu aizdegšanos, noņemiet putekļu maisiņu laikā, kad tiek zāgēts alumīnijs.**

- Saspiediet kopā putekļu maisiņa **34** spiedskavas austiņas un uzbīdīet putekļu maisiņu uz skaidu izvadišanas īscaurules **22**. Spiedskavai jāievietojas skaidu izvadišanas īscaurules rievā.

Zāgēšanas laikā nepieļaujiet putekļu maisiņa saskaršanos ar elektroinstrumenta kustīgajām daļām.

Savlaicīgi iztukšojiet putekļu maisiņu.

Putekļu uzsūkšana ar ārējā putekļsūcēja palīdzību

Veicot putekļu uzsūkšanu ar ārējā putekļsūcēja palīdzību, skaidu izvadišanas īscaurulei **22** jāpievieno uzsūkšanas šļūtene (Ø 36 mm).

- Savienojiet putekļsūcēja šļūteni ar skaidu izvadišanas īscauruli **22**.

Putekļsūcējam jābūt piemērotam apstrādājamā materiāla putekļu uzsūkšanai.

Veselībai īpaši kaitīgu, kancerogēnu vai sausu putekļu uzsūkšanai lietojiet speciālus putekļsūcējus.

Darbinstrumenta nomaiņa (attēli D1–D4)

- **Pirms elektroinstrumenta apkopes vai apkalpošanas izvelciet tā elektrokabeļa kontaktdakšu no barojošā elektrotīkla kontaktligzdas.**

- **Zāga asmeņu nomaiņas laikā uzvelciet aizsargcimdus.** Pieskaroties zāga asmeņiem, var gūt savainojumus.

Izmantojiet vienīgi zāga asmeņus, kuru maksimālais pieļaujamais griešanās ātrums ir lielāks par elektroinstrumenta griešanās ātrumu brīvgaitā.

Izmantojiet tikai zāga asmeņus, kas atbilst šajā lietošanas pamācībā noteiktajiem parametriem, ir pārbaudīti atbilstoši standarta EN 847-1 prasībām un attiecīgi marķēti.

Lieto jiet tikai tādus zāga asmeņus, ko ražotājfirma ir ieteikusi lietošanai kopā ar šo elektroinstrumentu un kas ir piemēroti materiālam, ko vēlaties apstrādāt.

Zāga asmens noņemšana

- Nospiediet fiksējošo sviru **35** un pārvietojiet kustīgo aizsargpārsegu **6** līdz galam uz elektroinstrumenta aizmuguri.
- Atskrūvējiet skrūvi **36** ar krustrievas skrūvgriezi **26** no elektroinstrumenta piegādes komplekta tik daudz, lai arī kustīgā aizsargpārsega stiprinājumu varētu pārvietot uz elektroinstrumenta aizmuguri.
- Pagrieziet sešstūra ligzdskrūvi **38** ar sešstūra stienātslēgu **26** no elektroinstrumenta piegādes komplekta un vienlaicīgi turiet nospiestu darbvārpstas fiksēšanas pogu **37**, līdz darbvārpsta fiksējas.
- Turiet nospiestu darbvārpstas fiksēšanas pogu **37** un izskrūvējiet skrūvi **38**, griežot to pulksteņa rādītāju kustības virzienā (kreisā vītne!).
- Noņemiet piespiedējpaplāksni **39**.
- Noņemiet zāga asmeni **40**.

Zāga asmens iestiprināšana

Ja nepieciešams, pirms zāga asmens iestiprināšanas notīriet visas iestiprināmās daļas.

- Novietojiet jauno zāga asmeni uz iekšējās balstvirsmas **41**.
- ▶ **Iestiprināšanas laikā sekojiet, lai asmens zobu vērsuma virziens (bultas virziens uz asmens) sakristu ar bultas virzienu uz asmens aizsargpārsega.**
- Novietojiet uz asmens piespiedējaplāksni **39** un ieskrūvējiet skrūvi **38**. Nospiediet darbvārpstas fiksēšanas pogu **37**, līdz darbvārpsta fiksējas, un tad stingri pieskrūvējiet skrūvi, griežot to pretēji pulksteņa rādītāju kustības virzienam.
- Nostipriniet kustīgo aizsargpārsegu **6** (pieskrūvējiet skrūvi **36**).
- Nospiediet fiksējošo sviru **35** un pārvietojiet kustīgo aizsargpārsegu **6** lejup.

Lietošana

- ▶ **Pirms elektroinstrumenta apkopes vai apkalpošanas izvelciet tā elektrokabeļa kontaktdakšu no barojošā elektrotīkla kontaktligzdas.**

Fiksators stiprināšanai transporta stāvoklī (attēls E)

Fiksators stiprināšanai transporta stāvoklī **27** atvieglo elektroinstrumenta pārvietošanu no vienas darba vietas uz otru.

Darbinstrumenta galvas atbrīvošana (pāreja darba stāvoklī)

- Satveriet darbinstrumenta galvu aiz roktura **5** un nedaudz nospiediet lejup, lai atbrīvotu fiksatoru **27**, kas notur galvu transporta stāvoklī.
- Līdz galam pavelciet uz āru fiksatoru stiprināšanai transporta stāvoklī **27**.
- Lēni pārvietojiet darbinstrumenta galvu augšup.

Darbinstrumenta galvas fiksēšana (pāreja transporta stāvoklī)

- Atskrūvējiet fiksējošo skrūvi **25**, ja tā ir pieskrūvēta. Pavelciet darbinstrumenta galvu līdz galam uz priekšu un no jauna pieskrūvējiet fiksējošo skrūvi.
- Pārskrūvējiet dziļuma ierobežotāju **23** līdz galam augšup (skatīt sadaļu „Dziļuma ierobežotāja regulēšana“ lappusē 489).
- Lai nostiprinātu zāģēšanas galdu **8**, stingri pieskrūvējiet fiksējošo rokturi **11**.
- Nospiediet fiksējošo sviru **35** un pārvietojiet lejup darbinstrumenta galvu, turot to aiz roktura **5**.
- Pārvietojiet darbinstrumenta galvu lejup, līdz fiksatoru **27** kļūst iespējams pilnīgi iebīdīt elektroinstrumenta korpusā.

Sagatavošana darbam

Apstrādājamā priekšmeta nostiprināšana (attēls F)

Lai panāktu optimālu darba drošību, apstrādājamo priekšmetu nepieciešams stingri nostiprināt. Neapstrādājiet priekšmetus, kuri ir par maziem, lai tos stingri nostiprinātu.

- Cieši piespiediet apstrādājamo priekšmetu pie vadotnes **18**.
- Ievietojiet kopā ar elektroinstrumentu piegādātās skrūvspīles **42** vienā no šim nolūkam paredzētajiem urbumiem **16**.
- Atskrūvējiet spārnskrūvi **43** un pielāgojiet skrūvspīļu atvērumu apstrādājamā priekšmeta izmēriem. Tad stingri pieskrūvējiet spārnskrūvi.
- Griežot vītņstieni **44**, stingri iestipriniet apstrādājamo priekšmetu skrūvspīlēs.

Zāgēšanas leņķa iestādīšana

Lai nodrošinātu augstu zāgēšanas precizitāti, pēc elektroinstrumenta intensīvas lietošanas nepieciešams pārbaudīt un vajadzības gadījumā koriģēt tā svarīgākos iestādījumus (skatīt sadaļu „Svarīgāko iestādījumu pārbaude un korekcija” lappusē 492).

- **Pirms zāgēšanas vienmēr stingri pieskrūvējiet fiksējošo rokturi 11.** Pretējā gadījumā zāga asmens var novirzīties zāgējumā.

Horizontālā zāgēšanas leņķa iestādīšana (attēls G)

Horizontālo zāgēšanas leņķi var iestādīt robežās no 50° (virzienā pa kreisi) līdz 58° (virzienā pa labi).

- Atskrūvējiet fiksējošo rokturi **11**, ja tas ir pieskrūvēts.
- Pavelciet fiksējošo sviru **12** un pagrieziet zāgēšanas galdū **8** stāvoklī, kurā leņķa rādītājs **13** rāda vēlamo zāgēšanas leņķi.
- Pieskrūvējiet fiksējošo rokturi **11**.

Lai ātri un precīzi iestādītu biežāk nepieciešamās horizontālā zāgēšanas leņķa vērtības, zāgēšanas galdā ir izveidotas īpašas ierobes **14**, kas atbilst šādām leņķa vērtībām:

Pa kreisi	Pa labi
0°	
15°; 22,5°; 30°; 45°	15°; 22,5°; 30°; 45°

- Atskrūvējiet fiksējošo rokturi **11**, ja tas ir pieskrūvēts.
- Pavelciet fiksējošo sviru **12** un pagrieziet zāgēšanas galdū **8** par vēlamo leņķi pa kreisi vai pa labi.
- Atlaidiet fiksējošo sviru. Tai jūtami jāfiksējas kādā no ierobēm.

Vertikālā zāgēšanas leņķa iestādīšana (attēls H)

Vertikālo zāgēšanas leņķi var iestādīt robežās no 0° līdz 45°.

- Atbrīvojiet fiksējošo sviru **21**.
- Satveriet darbinstrumenta galvu aiz roktura **5** un nolieciet to sānu virzienā, līdz leņķa rādītājs **20** parāda vēlamo zāgēšanas leņķa vērtību.
- Noturot darbinstrumenta galvu šajā stāvoklī, stingri pievelciet fiksējošo sviru **21**.

Lai ātri un precīzi iestādītu vertikālā zāgēšanas leņķa vērtības 0° un 45°, elektroinstrumenta korpusā ir izveidotas īpašas atdures.

- Satveriet darbinstrumenta galvu aiz roktura **5** un līdz galam nolieciet to sānu virzienā pa labi (0°) vai pa kreisi (45°).

Uzsākot lietošanu

- **Pievadiet instrumentam pareizu spriegumu! Spriegumam elektrotīklā jāatbilst vērtībai, kas norādīta instrumenta marķējuma plāksnītē. Elektroinstrumenti, kas paredzēti 230 V spriegumam, var darboties arī no 220 V elektrotīkla.**

Ieslēgšana (attēls I)

- Lai **ieslēgtu** elektroinstrumentu, nospiediet ieslēdzēju **4** roktura **5** virzienā.

Piezīme. Drošības apsvērumu dēļ ieslēdzēja **4** fiksēšana ieslēgtā stāvoklī nav paredzēta, tāpēc tas jātur nospiests visu elektroinstrumenta darbības laiku.

Darbinstrumenta galvu kļūst iespējams pārvietot lejup tikai pēc fiksējošās sviras **35** nospiešanas.

- Tāpēc **zāgēšanas** laikā kopā ar ieslēdzēju jānospiež arī fiksējošā svira **35**.

Izslēgšana

- Lai **izslēgtu** elektroinstrumentu, atlaidiet ieslēdzēju **4**.

Norādījumi darbam

Vispārējie norādījumi zāģēšanai

- **Pirms zāģēšanas vienmēr pārlicinieties, ka zāģa asmens jebkurā zāģēšanas fāzē neskars vadotni, skrūvspīles vai citas elektroinstrumenta daļas. Noņemiet palīgvadotni, ja tā ir nostiprināta, vai arī pielāgojiet to darba apstākļiem.**

Sargājiet zāģa asmeņus no kritieniem un triecieniem. Nepakļaujiet zāģa asmeņus sānu spiedienam.

Neapstrādājiet greizus vai neregulāras formas priekšmetus. Apstrādājamajam priekšmetam jābūt ar vismaz vienu taisnu malu, kurai vienmēr jābūt piespiestai pie vadotnes.

Gari apstrādājami priekšmeti brīvajā galā jānogulda uz piemērotas virsmas vai jāatbalsta. Lai panāktu zāģēšanas galda papildu paplašināšanu, elektroinstrumenta kreisajā un labajā pusē var nostiprināt pa vienai pagarinājuma skavai **17** (papildpiederums).

Darba vietas apgaismošana (attēls J)

Nodrošiniet, lai apstrādājamā priekšmeta virsma apstrādes vietas tiešā tuvumā būtu labi apgaismota.

- Šim nolūkam ieslēdziet apgaismošanas bloku **45** ar ieslēdzēju **30**.

Zāģējuma trases iezīmēšana (attēls K)

Lāzera stars parāda zāģējuma trasi, pa kuru zāģēšanas laikā pārvietosies zāģa asmens. Tāpēc apstrādājamo priekšmetu pirms zāģēšanas var precīzi novietot, neatverot kustīgo asmens aizsargpārsegu.

- Ar ieslēdzēju **29** ieslēdziet lāzera staru.
- Savietojiet zāģējuma trases atzīmes uz apstrādājamā priekšmeta virsmas ar lāzera stara veidotās līnijas labējo malu.

Piezīme. Pirms zāģēšanas pārbaudiet, vai lāzera stars joprojām pareizi iezīmē zāģējuma trasi (skatīt sadaļu „Lāzera regulēšana“ lappusē 492). Intensīvi strādājot, lāzera stara iestādījumi var izmainīties, piemēram, vibrācijas iespaidā.

Lietotāja atrašanās vieta (attēls L)

- **Nestāviet elektroinstrumenta priekšā uz vienas līnijas ar zāģa asmeni, bet gan vienmēr turieties no tā sānis.** Tā Jūsu ķermenis būs pasargāts no iespējamā atsitiena.
- Netuviniet rokas un pirkstus rotējošam zāģa asmenim.
- Nenovietojiet rokas zem darbinstrumenta galvas.

Pielaujamie apstrādājamā priekšmeta izmēri Maksimālie izmēri

Zāģēšanas leņķis		Augstums x platums [mm]
horizontālā	vertikālā	
90°	90°	60 x 270
45°	90°	60 x 190
90°	45°	42 x 270

Minimālie izmēri

(= izmēri visiem priekšmetiem, kurus ar piegādes komplektā ietilpstošo skrūvspīļu palīdzību var nostiprināt pa kreisi vai pa labi no zāģa asmens):

185 x 40 mm (garums x platums).

Maks. zāģēšanas dziļums (90°/90°): 60 mm

Asmens aptverplāksņu nomaiņa (attēls M)

Ilgstoši lietojot instrumentu, tā sarkanās asmens aptverplāksnes **10** var nodilt.

Nomainiet bojātās asmens aptverplāksnes.

- Pārvietojiet zāģa asmeni darba stāvoklī.
- Lietojot kopā ar elektroinstrumentu piegādāto krustrievas skrūvgriezi, izskrūvējiet skrūves **48** un izņemiet nolietotās asmens aptverplāksnes.
- Novietojiet jauno labās puses aptverplāksni tai paredzētajā vietā.
- Pieskrūvējiet jauno asmens aptverplāksni ar skrūvēm **48** pēc iespējas tālāk pa labi, nodrošinot, lai zāģa asmens nesaskartos ar aptverplāksni jebkurā no iespējamajiem asmens stāvokļiem.
- Līdzīgā veidā iestipriniet arī jauno kreisās puses aptverplāksni.

Zāgēšana

Zāgēšana bez pārbīdes (apzāgēšana) (attēls O)

- Veicot zāgēšanu bez asmens horizontālās pārbīdes (šauriem priekšmetiem), atskrūvējiet fiksējošo skrūvi **25**, ja tā ir pieskrūvēta. Līdz galam pārbīdīet instrumenta asmens galvu vadotnes **18** virzienā un pieskrūvējiet fiksējošo skrūvi **25**.
- Stingri nostipriniet apstrādājamo priekšmetu atbilstoši tā izmēriem.
- Iestādiet vēlamo zāgēšanas leņķi.
- Ieslēdziet elektroinstrumentu.
- Nospiediet fiksējošo sviru **35** un lēni pārvietojiet lejup darbinstrumenta galvu, turot to aiz roktura **5**.
- Pārzāgējiet apstrādājamo priekšmetu, to vienmērīgi pārvietojot.
- Izslēdziet elektroinstrumentu un nogaidiet, līdz zāga asmens pilnīgi apstājas.
- Lēni paceliet augšup darbinstrumenta galvu.

Zāgēšana ar pārbīdi

- Zāgēšanas laikā izmantojot asmens horizontālās pārbīdes ierīci **1** (platiem priekšmetiem), atskrūvējiet fiksējošo skrūvi **25**, ja tā ir pieskrūvēta.
- Stingri nostipriniet apstrādājamo priekšmetu atbilstoši tā izmēriem.
- Iestādiet vēlamo zāgēšanas leņķi.
- Pārvietojiet darbinstrumenta galvu prom no vadotnes **18**, līdz zāga asmens atrodas pirms apstrādājamā priekšmeta.
- Ieslēdziet elektroinstrumentu.
- Nospiediet fiksējošo sviru **35** un lēni pārvietojiet lejup darbinstrumenta galvu, turot to aiz roktura **5**.
- Pārzāgējiet priekšmetu, vienmērīgi pārvietojot darbinstrumenta galvu vadotnes **18** virzienā.
- Izslēdziet elektroinstrumentu un nogaidiet, līdz zāga asmens pilnīgi apstājas.
- Lēni paceliet augšup darbinstrumenta galvu.

Dziļuma ierobežotāja regulēšana (gropju iezāgēšana) (attēls N)

Dziļuma ierobežotāja iestādīšana jāveic pirms gropju iezāgēšanas.

- Pagrieziet sviru **47** līdz galam pretēji pulksteņa rādītāju kustības virzienam (aptuveni par 90°).
- Pārskrūvējiet dziļuma ierobežotāju **23** līdz galam augšup, griežot to pretēji pulksteņa rādītāju kustības virzienam.
- Turot darbinstrumenta galvu aiz roktura **5**, pārvietojiet to stāvoklī, kas atbilst vēlamajam zāgēšanas dziļumam.
- Pārskrūvējiet dziļuma ierobežotāju, griežot to pulksteņa rādītāju kustības virzienā, līdz vītņstieņa gals pieskaras svirai **47**.
- Lēni pārvietojiet darbinstrumenta galvu augšup.
- Lai no jauna pārietu uz pilnu zāgēšanas dziļumu, pagrieziet sviru **47** līdz galam pulksteņa rādītāju kustības virzienā.

Īpašas formas priekšmetu zāgēšana

Zāgējot izliektas formas vai apaļus priekšmetus, tie īpaši jānodrošina pret izslīdēšanu. Zāgējuma trases apvidū nedrīkst palikt atstarpe starp apstrādājamo priekšmetu, vadotni un zāgēšanas galdu.

Vajadzības gadījumā nepieciešams sagatavot un pielāgot īpašus turētājelementus.

Profillistu (grīdas vai griestu apšuvuma listu) apstrāde

Profillistes var apstrādāt divos dažādos veidos:

- piespiežot pie vadotnes,
- noguldot uz zāģēšanas galda.

Profillistu zāģēšana ir veicama ar asmens horizontālo pārbīdi vai bez tās, atkarībā no listes platuma.

Pēc vēlāmā zāģēšanas leņķa iestādišanas vienmēr veiciet mēģinājuma zāģējumu, izmantojot kokmateriāla atgriezumus.

Grīdas listes

Ieteikumi grīdas listu apstrādei ir apkopoti sekojošajā tabulā.

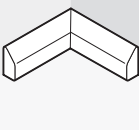
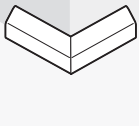
Novietojums		atbalstot pret vadotni		noguldot uz zāģēšanas galda	
Vertikālais zāģēšanas leņķis		0°		45°	
Grīdas liste		Kreisā puse	Labā puse	Kreisā puse	Labā puse
 Iekšējā mala	Horizontālais zāģēšanas leņķis	45° pa kreisi	45° pa labi	0°	0°
	Apstrādājamā priekšmeta novietojums	Apakšējā mala piespiežas galdam	Apakšējā mala piespiežas galdam	Augšējā mala piespiežas vadotnei	Apakšējā mala piespiežas vadotnei
	Gatavais priekšmets atrodas pa kreisi no zāģējuma	... pa labi no zāģējuma	... pa kreisi no zāģējuma	... pa kreisi no zāģējuma
 Ārējā mala	Horizontālais zāģēšanas leņķis	45° pa labi	45° pa kreisi	0°	0°
	Apstrādājamā priekšmeta novietojums	Apakšējā mala piespiežas galdam	Apakšējā mala piespiežas galdam	Apakšējā mala piespiežas vadotnei	Augšējā mala piespiežas vadotnei
	Gatavais priekšmets atrodas pa labi no zāģējuma	... pa kreisi no zāģējuma	... pa labi no zāģējuma	... pa labi no zāģējuma

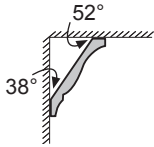
Griestu listes (atbilstoši ASV standartam)

Ja vēlaties apstrādāt griestu listes, noguldot tās uz zāģēšanas galda, nepieciešams iestādīt horizontālā zāģēšanas leņķa fiksēto vērtību 31,6° un vertikālā zāģēšanas leņķa fiksēto vērtību 33,9°.

leteikumi griestu listu apstrādei ir apkopoti sekojošajā tabulā.

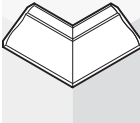
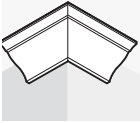
Novietojums		Atbalstot pret vadotni		Noguldot uz zāģēšanas galda	
Vertikālais zāģēšanas leņķis		0°		33,9°	
Grīdas liste		Kreisā puse	Labā puse	Kreisā puse	Labā puse
Iekšējā mala	Horizontālais zāģēšanas leņķis	45° pa labi	45° pa kreisi	31,6° pa labi	31,6° pa kreisi
	Apstrādājamā priekšmeta novietojums	Apakšējā mala piespiežas vadotnei	Apakšējā mala piespiežas vadotnei	Augšējā mala piespiežas vadotnei	Apakšējā mala piespiežas vadotnei
	Gatavais priekšmets atrodas pa labi no zāģējuma	... pa kreisi no zāģējuma	... pa kreisi no zāģējuma	... pa kreisi no zāģējuma
Ārējā mala	Horizontālais zāģēšanas leņķis	45° pa kreisi	45° pa labi	31,6° pa kreisi	31,6° pa labi
	Apstrādājamā priekšmeta novietojums	Apakšējā mala piespiežas vadotnei	Apakšējā mala piespiežas vadotnei	Apakšējā mala piespiežas vadotnei	Augšējā mala piespiežas vadotnei
	Gatavais priekšmets atrodas pa labi no zāģējuma	... pa kreisi no zāģējuma	... pa labi no zāģējuma	... pa labi no zāģējuma

Svarīgāko iestādījumu pārbaude un korekcija

► Pirms elektroinstrumenta apkopes vai apkalpošanas izvelciet tā elektrokabeļa kontaktdakšu no barojošā elektrotīkla kontaktlīdždas.

Lai nodrošinātu augstu zāģēšanas precizitāti, pēc elektroinstrumenta intensīvas lietošanas nepieciešams pārbaudīt un vajadzības gadījumā koriģēt tā svarīgākos iestādījumus. Tam vajadzīga zināma pieredze un atbilstoši speciālie instrumenti.

Jebkurā Bosch pilnvarotā elektroinstrumentu remonta darbnīcā šis darbs tiks veikts ātri un kvalitatīvi.

Lāzera regulēšana

- Pārvietojiet zāģa asmeni darba stāvoklī.
- Pagrieziet zāģēšanas galdu **8** tādā stāvoklī, lai tas fiksētos ierobē **14**, kas atbilst leņķim 0°. Svīrai **12** jūtami jāfiksējas šajā ierobē.

Pārbaude (attēls P1)

- Iezīmējiet uz apstrādājamā priekšmeta taisnu zāģējuma trasi.
- Nospiediet fiksējošo svīru **35** un lēni pārvietojiet lejup darbinstrumenta galvu, turot to aiz roktura **5**.
- Novietojiet apstrādājamo priekšmetu tā, lai zāģa asmens zobi sakristu ar zāģējuma trasi.
- Stingri noturiet apstrādājamo priekšmetu šajā stāvoklī un no jauna lēni laidiet darbinstrumenta galvu lejup.
- Stingri iestipriniet apstrādājamo priekšmetu.
- Ar ieslēdzēju **29** ieslēdziet lāzera staru.

Lāzera staram jāsakrīt ar uz apstrādājamā priekšmeta iezīmēto zāģējuma trasi visā tās garumā arī tad, ja darbinstrumenta galva ir nolaista lejup.

Paralelītātes regulēšana (attēls P2)

- Atveriet gumijas vāciņu **49**.
- Ar piemērotu skrūvgriezi grieziet regulējošo skrūvi **50**, līdz lāzera stars kļūst paralēls uz apstrādājamā priekšmeta iezīmētajai zāģējuma trasei visā tās garumā.

Pietuvinājuma regulēšana (attēls P3)

- Lietojot kopā ar elektroinstrumentu piegādāto krustrievas skrūvgriezi, grieziet regulējošo skrūvi **51**, līdz uz apstrādājamā priekšmeta iezīmētajai zāģējuma trasei paralēlais lāzera stars nonāk tai maksimāli tuvu visā trases garumā.

Griežot regulējošo skrūvi pretēji pulksteņa rādītāju kustības virzienam, lāzera stars pārvietojas no kreisās puses uz labo, bet, griežot regulējošo skrūvi pulksteņa rādītāju kustības virzienā, lāzera stars pārvietojas no labās puses uz kreiso.

Darbinstrumenta galvas pārvietošanas radītās sānu nolieces regulēšana (attēls P4)

- Lietojot kopā ar elektroinstrumentu piegādāto krustrievas skrūvgriezi, atskrūvējiet trīs skrūves **52**, ar kurām tiek stiprināts lāzera aizsargvāks **53**.
- Pārvietojiet kustīgo aizsargpārsegu **6** līdz galam uz elektroinstrumenta aizmuguri un tad noņemiet lāzera aizsargvāku.
- Lietojot kopā ar elektroinstrumentu piegādāto krustrievas skrūvgriezi, grieziet regulējošo skrūvi **54** pulksteņa rādītāju kustības virzienā, ja, pārvietojot darbinstrumenta galvu lejup, lāzera stars **pārvietojas pa kreisi**.
Grieziet regulējošo skrūvi **54** pretēji pulksteņa rādītāju kustības virzienam, ja lāzera stars **pārvietojas pa labi**.
- Pēc sānu nolieces iestādīšanas vēlreiz pārbaudiet lāzera stara pietuvinājumu iezīmētajai zāģējuma trasei. Vajadzības gadījumā veiciet pietuvinājuma korekciju, griežot regulējošo skrūvi **51**.
- Nostipriniet lāzera aizsargvāku **53** tam paredzētajā vietā.

Horizontālā zāģēšanas leņķa rādītāja regulēšana (attēls Q)

- Pārvietojiet zāģa asmeni darba stāvoklī.
- Pagrieziet zāģēšanas galdu **8** tādā stāvoklī, lai tas fiksētos ierobē **14**, kas atbilst leņķim 0° . Svirai **12** jūtami jāfiksējas šajā ierobē.

Pārbaude

Leņķa rādītājam **13** jāatrodas uz vienas taisnes ar 0° atzīmi uz skalas **9**.

Regulēšana

- Lietojot kopā ar elektroinstrumentu piegādāto krustrievas skrūvgriezi, atskrūvējiet skrūvi **55** un pārvietojiet zāģēšanas leņķa rādītāju pret skalas 0° atzīmi.
- Stingri pieskrūvējiet fiksējošo skrūvi.

Vertikālā zāģēšanas leņķa rādītāja regulēšana (attēls R)

- Pārvietojiet zāģa asmeni darba stāvoklī.
- Pagrieziet zāģēšanas galdu **8** tādā stāvoklī, lai tas fiksētos ierobē **14**, kas atbilst leņķim 0° . Svirai **12** jūtami jāfiksējas šajā ierobē.

Pārbaude

Leņķa rādītājam **20** jāatrodas uz vienas taisnes ar 0° atzīmi uz skalas **19**.

Regulēšana

- Lietojot kopā ar elektroinstrumentu piegādāto krustrievas skrūvgriezi, atskrūvējiet skrūvi **56** un pārvietojiet zāģēšanas leņķa rādītāju pret skalas 0° atzīmi.
- Drošības labad pārbaudiet, vai iestādījums ir pareizs arī attiecībā uz 45° iedaļu.
- Stingri pieskrūvējiet fiksējošo skrūvi.

Vadotnes izlīdzināšana

Pārvietojiet zāģa asmeni transporta stāvoklī.

- Pagrieziet zāģēšanas galdu **8** tādā stāvoklī, lai tas fiksētos ierobē **14**, kas atbilst leņķim 0° . Svirai **12** jūtami jāfiksējas šajā ierobē.

Pārbaude (attēls S1)

- Iestādiet uz leņķmēra 90° un novietojiet to starp vadotni **18** un zāģa asmeni **40** uz zāģēšanas galda **8**.

Leņķmēra mērstienim visā garumā cieši jāpiespiežas vadotnei.

Regulēšana (attēls S2)

- Lietojot kopā ar elektroinstrumentu piegādāto sešstūra stieņatslēgu **26**, atskrūvējiet visas sešstūra ligzdskrūves **24**.
- Pagrieziet vadotni **18**, līdz leņķmēra mērstienis tai cieši piespiežas visā garumā.
- Stingri pieskrūvējiet skrūves.

Vertikālā zāģēšanas leņķa fiksētās vērtības 0° regulēšana

Pārvietojiet zāģa asmeni transporta stāvoklī.

- Pagrieziet zāģēšanas galdu **8** tādā stāvoklī, lai tas fiksētos ierobē **14**, kas atbilst leņķim 0° . Svirai **12** jūtami jāfiksējas šajā ierobē.

Pārbaude (attēls T1)

- Iestādiet uz leņķmēra 90° leņķi un novietojiet to uz zāģēšanas galda **8**.

Leņķmēra mērstienim visā garumā cieši jāpiespiežas zāģa asmenim **40**.

Regulēšana (attēls T2)

- Ieskrūvējiet vai izskrūvējiet sešstūra ligzdskrūvi **57** ar piemērotu atslēgu (3 mm), līdz leņķmēra mērstienis visā garumā cieši piespiežas zāģa asmenim.

Ja pēc veiktās iestādīšanas zāģēšanas leņķa rādītājs **20** vairs neatrodas uz vienas taisnes ar 0° atzīmi uz skalas **19**, veiciet leņķa rādītāja iestādīšanu (skatīt sadaļu „Vertikālā zāģēšanas leņķa rādītāja regulēšana“ lappusē 493).

Vertikālā zāģēšanas leņķa fiksētās vērtības 45° regulēšana

- Pārvietojiet zāģa asmeni darba stāvoklī.
- Pagrieziet zāģēšanas galdu **8** tādā stāvoklī, lai tas fiksētos ierobē **14**, kas atbilst leņķim 0°. Svirai **12** jūtami jāfiksējas šajā ierobē.
- Atbrīvojiet fiksējošo sviru **21**. Satveriet darbinstrumenta galvu aiz roktura **5** un līdz galam nolieciet to sānu virzienā pa kreisi (45°).

Pārbaude (attēls U1)

- Iestādiet uz leņķmēra 45° leņķi un novietojiet to uz zāģēšanas galda **8**.

Leņķmēra mērstienim visā garumā cieši jāpiespiežas zāģa asmenim **40**.

Regulēšana (attēls U2)

- Ieskrūvējiet vai izskrūvējiet sešstūra līgzdskrūvi **58** ar piemērotu atslēgu (3 mm), līdz leņķmēra mērstienis visā garumā cieši piespiežas zāģa asmenim.

Ja pēc veiktās iestādīšanas zāģēšanas leņķa rādītājs **20** vairs nesakrīt ar 45° atzīmi uz skalas **19**, vispirms vēlreiz pārbaudiet zāģēšanas leņķa 0° vērtības iestādījumus un zāģēšanas leņķa rādītāju. Tad atkārtojiet vertikālā zāģēšanas leņķa fiksētās vērtības 45° iestādīšanu.

Pārvietošana (attēls V)

Pirms elektroinstrumenta transportēšanas veiciet šādas darbības.

- Atskrūvējiet fiksējošo skrūvi **25**, ja tā ir pieskrūvēta. Līdz galam izvelciet darbinstrumenta galvu virzienā uz elektroinstrumenta priekšpusi un pieskrūvējiet fiksējošo skrūvi.
- Pārskrūvējiet dziļuma ierobežotāju **23** līdz galam augšup vai pagrieziet sviru **47** līdz galam pulksteņa rādītāju kustības virzienā.

Pārvietojiet zāģa asmeni transporta stāvoklī.

- Noņemiet visus piederumus, ko nevar stingri nostiprināt uz elektroinstrumenta. Ja iespējams, transportēšanas laikā ievietojiet rezerves zāģa asmeņus noslēdzamā futrālī.

- Pārnēsiet elektroinstrumentu aiz transportēšanas rokturiem **2** vai satveriet to aiz padziļinājumiem **59** zāģēšanas galda sānos.

► **Lai novērstu mugurkaula savainojumus, vienmēr pārnēsiet elektroinstrumentu divatā.**

► **Elektroinstrumenta transportēšanas laikā tā pacelšanai un nostiprināšanai izmantojiet vienīgi transportēšanas ierīces, bet ne aizsargierīces.**

Apkalpošana un apkope

Apkalpošana un tīrīšana

► **Pirms elektroinstrumenta apkopes vai apkalpošanas izvelciet tā elektrokabeļa kontaktdakšu no barojošā elektrotīkla kontaktligzdas.**

Ja, neraugoties uz augsto izgatavošanas kvalitāti un rūpīgo pēcražošanas pārbaudi, elektroinstrumenta tomēr sabojājas, tas nogādājams remontam firmas Bosch pilnvarotā elektroinstrumentu remonta darbnīcā.

Pieprasot konsultācijas un pasūtot rezerves daļas, noteikti paziņojiet 10 zīmju izstrādājuma numuru, kas atrodams uz elektroinstrumenta marķējuma plāksnītes.

Tīrīšana

Lai elektroinstrumenta darbotos droši un bez atteikumiem, regulāri tīriet tā korpusu un ventilācijas atveres.

Kustīgajam aizsargpārsegam brīvi jāpārvietojas un patstāvīgi jāaizveras. Tāpēc īpaši sekojiet, lai instrumenta virsma kustīgā aizsargpārsega tuvumā vienmēr būtu tīra.

Ik reizi pēc pabeigtas darba operācijas attīriet izstrādājumu un tā daļas no putekļiem un skaidām ar saspiesta gaisa strūklu vai otu.

Regulāri tīriet vadotnes rullīti **7**, kā arī apgaismošanas un lāzera blokus **45** un **46**.

Piederumi

Putekļu maisiņš	2 605 411 222
Skrūvspīles	2 608 040 205
Pagarinošā skava	2 607 001 978
Asmens aptverplāksne	2 607 001 966

Zāga asmeņi kokam un plākšņu materiāliem, paneļiem un listēm

Zāga asmens 216 x 30 mm, 48 zobu	2 608 640 641
---	---------------

Tehniskā apkalpošana un konsultācijas klientiem

Klientu apkalpošanas dienests atbildēs uz Jūsu jautājumiem par izstrādājumu remontu un apkalpošanu, kā arī par to rezerves daļām. Kopsalikuma attēlus un informāciju par rezerves daļām var atrast arī interneta vietnē:

www.bosch-pt.com

Bosch klientu konsultāciju grupa centīsies Jums palīdzēt vislabākajā veidā, atbildot uz jautājumiem par izstrādājumu un to piederumu iegādi, lietošanu un regulēšanu.

Latvijas Republika

Robert Bosch SIA
Bosch elektroinstrumentu servisa centrs
Dzelzavas ielā 120 S
LV-1021 Rīga
Tālr.: + 371 67 14 62 62
Telefakss: + 371 67 14 62 63
E-pasts: service-pt@lv.bosch.com

Atbrīvošanās no nolietotajiem izstrādājumiem

Nolietotie elektroinstrumenti, to piederumi un iesaiņojuma materiāli jānogādā otrreizējai pārstrādei apkārtējai videi nekaitīgā veidā.

Neizmetiet elektroinstrumentu sadzīves atkritumu tvērtņē!

Tikai ES valstīm



Saskaņā ar Eiropas Savienības direktīvu 2002/96/EK par nolietotajām elektriskajām un elektroniskajām ierīcēm un šīs direktīvas atspoguļojumiem nacionālajā likumdošanā, lietošanai nederīgie elektroinstrumenti jāsavāc atsevišķi un jānogādā otrreizējai pārstrādei apkārtējai videi nekaitīgā veidā.

Tiesības uz izmaiņām tiek saglabātas.

Saugos nuorodos

Bendrosios darbo su elektriniais įrankiais saugos nuorodos

⚠ DĖMESIO Naudojant elektrinius įrankius būtina imtis šių principinių saugos priemonių, kad apsisaugotumėte nuo elektros smūgio, gaisro ir sužeidimų pavojaus.

Prieš pradėdami naudoti šį elektrinį įrankį, perskaitykite visas saugos nuorodas ir jas išsaugokite.

Saugos nuorodose vartojama sąvoka „Elektrinis įrankis“ apibūdina elektrinius įrankius, maitinamus iš elektros tinklo (su maitinimo laidu), ir akumuliatorinius elektrinius įrankius (be maitinimo laido).

1) Darbo vietos saugumas

- a) **Darbo vieta turi būti švari ir gerai apšviesta.** Netvarkinga arba blogai apšviesta darbo vieta gali tapti nelaimingų atsitikimų priežastimi.
- b) **Nedirbkite su elektriniu įrankiu aplinkoje, kurioje yra degių skysčių, dujų ar dulkių.** Elektriniai įrankiai gali kibirkščiuoti, o nuo kibirkščių dulksės arba susikaupę garai gali užsidegti.
- c) **Dirbdami su elektriniu įrankiu neleiskite šalia būti žiūrovams, vaikams ir lankytojams.** Nukreipę dėmesį į kitus asmenis galite nebesuvaldyti prietaiso.

2) Elektrosauga

- a) **Elektrinio įrankio maitinimo laido kištukas turi atitikti tinklo kištukinio lizdo tipą. Kištuko jokių būdu negalima modifikuoti. Nenaudokite kištuko adapterių su įžemintais elektriniais įrankiais.** Originalūs kištukai, tiksliai tinkantys elektros tinklo kištukiniam lizdui, sumažina elektros smūgio pavojų.
- b) **Saugokitės, kad neprisiliestumėte prie įžemintų paviršių, pvz., vamzdžių, šildytuvų, viryklių ar šaldytuvų.** Kai jūsų kūnas yra įžemintas, padidėja elektros smūgio rizika.

c) **Saugokite elektrinį įrankį nuo lietaus ir drėgmės.** Jei į elektrinį įrankį patenka vandens, padidėja elektros smūgio rizika.

d) **Nenaudokite maitinimo laido ne pagal paskirtį, t.y. neneškite elektrinio įrankio paėmę už laido, nekabinkite ant laido, netraukite už jo, jei norite iš kištukinio lizdo ištraukti kištuką. Laidą patieskite taip, kad jo neveiktų karštis, jis neišsitemtų alyva ir jo nepažeistų aštrios detalės ar judančios prietaiso dalys.** Pažeisti arba susipynę laidai gali tapti elektros smūgio priežastimi.

e) **Jeigu su elektriniu įrankiu dirbate lauke, naudokite tik tokius ilginamuosius laidus, kurie tinka ir lauko darbams.** Naudojant lauko darbams pritaikytus ilginamuosius laidus, sumažėja elektros smūgio pavojus.

f) **Jeigu su elektriniu įrankiu neišvengiamai reikia dirbti drėgnoje aplinkoje, naudokite nuotėkio srovės saugiklį.** Dirbant su nuotėkio srovės saugikliu sumažėja elektros smūgio pavojus.

3) Žmonių sauga

- a) **Būkite atidūs, sutelkite dėmesį į tai, ką jūs darote ir, dirbdami su elektriniu įrankiu, vadovaukitės sveiku protu. Nedirbkite su elektriniu įrankiu, jei esate pavargę arba vartojote narkotikų, alkoholio ar medikamentų.** Akimirksnio neatidumas dirbant su elektriniu įrankiu gali tapti sunkių sužalojimų priežastimi.
- b) **Visada dirbkite su asmens apsaugos priemonėmis ir apsauginiais akiniais.** Naudojant asmens apsaugos priemones, pvz., respiratorių ar apsauginę kaukę, neslystančius batus, apsauginį šalną, klausos apsaugos priemones ir kt., rekomenduojamas atitinkamai pagal naudojamą elektrinį įrankį, sumažėja rizika susižeisti.

- c) Saugokitės, kad elektrinio įrankio neįjungtumėte atsitiktinai. Prieš prijungdami elektrinį įrankį prie elektros tinklo ir/arba akumulatoriaus, prieš pakeldami ar nešdami įsitikinkite, kad jis yra išjungtas.** Jeigu nešdami elektrinį įrankį pirštą laikysite ant jungiklio arba prietaisą įjungsite į elektros tinklą, kai jungiklis yra įjungtas, gali įvykti nelaimingas atsitikimas.
- d) Prieš įjungdami elektrinį įrankį pašalinkite reguliavimo įrankius arba veržlinius raktus.** Prietaiso besisukančioje dalyje esantis įrankis ar raktas gali sužaloti.
- e) Stenkitės, kad kūnas visada būtų normalioje padėtyje. Dirbdami stovėkite saugiai ir visada išlaikykite pusiausvyrą.** Tvirtai stovėdami ir gerai išlaikydami pusiausvyrą galėsite geriau kontroliuoti elektrinį įrankį netikėtose situacijose.
- f) Dėvėkite tinkamą aprangą. Nedėvėkite plačių drabužių ir papuošalų. Saugokite plaukus, drabužius ir pirštines nuo besisukančių elektrinio įrankio dalių.** Laisvus drabužius, papuošalus bei ilgus plaukus gali įtraukti besisukančios dalys.
- g) Jei yra numatyta galimybė prijungti dulkių nusiurbimo ar surinkimo įrenginius, visada įsitikinkite, ar jie yra prijungti ir ar tinkamai naudojami.** Naudojant dulkių nusiurbimo įrenginius sumažėja kenksmingas dulkių poveikis.
- 4) rūpestinga elektrinių įrankių priežiūra ir naudojimas**
- a) Neperkraukite prietaiso. Naudokite jūsų darbui tinkamą elektrinį įrankį.** Su tinkamu elektriniu įrankiu jūs dirbsite geriau ir saugiau, jei neviršysite nurodyto galingumo.
- b) Nenaudokite elektrinio įrankio su sugedusiu jungikliu.** Elektrinis įrankis, kurio nebegalima įjungti ar išjungti, yra pavojingas ir jį reikia remontuoti.
- c) Prieš reguliuodami prietaisą, keisdami darbo įrankius ar prieš valydami prietaisą, iš elektros tinklo lizdo ištraukite kištuką ir/arba išimkite akumuliatorių.** Ši atsargumo priemonė apsaugos jus nuo netikėto elektrinio įrankio įsijungimo.
- d) Nenaudojamą elektrinį įrankį sandėliuokite vaikams ir nemokantiems juo naudotis asmenims neprieinamoje vietoje.** Elektriniai įrankiai yra pavojingi, kai juos naudoja nepatyrę asmenys.
- e) Rūpestingai prižiūrėkite elektrinį įrankį. Patikrinkite, ar besisukančios prietaiso dalys tinkamai veikia ir niekur nestringa, ar nėra sulūžusių ar pažeistų dalių, kuriuos trikdytų elektrinio įrankio veikimą. Prieš vėl naudojant prietaisą, pažeistos prietaiso dalys turi būti sutaisytos.** Daugelio nelaimingų atsitikimų priežastis yra blogai prižiūrimi elektriniai įrankiai.
- f) Pjovimo įrankiai turi būti aštrūs ir švarūs.** Rūpestingai prižiūrėti pjovimo įrankiai su aštriomis pjauamosiomis briaunomis mažiau stringa ir juos yra lengviau valdyti.
- g) Elektrinį įrankį, papildomą įrangą, darbo įrankius ir t.t. naudokite taip, kaip nurodyta šioje instrukcijoje, ir atsižvelkite į darbo sąlygas ir atliekamą darbą.** Naudojant elektrinius įrankius ne pagal paskirtį, gali susidaryti pavojingos situacijos.
- 5) Aptarnavimas**
- a) Elektrinį įrankį turi remontuoti tik kvalifikuoti specialistai ir naudoti tik originalias atsargines dalis.** Taip galima garantuoti, jog elektrinis įrankis išliks saugus naudoti.

Saugos nuorodos dirbantiems su slankiaisiais skersavimo ir suleidimo pjūklais

- ▶ **Elektrinis prietaisas tiekiamas su įspėjamoju ženklu vokiečių kalba (elektrinio prietaiso schemoje pažymėta numeriu 28). Prieš pradėdami prietaisą naudoti pirmą kartą ant įspėjamojo ženklo vokiško teksto užklijuokite kartu su prietaisu tiekiamą lipduką Jūsų šalies kalba.**





- ▶ **Nenuimkite įspėjamųjų ženklų nuo prietaiso.**
- ▶ **Niekada neatsistokite ant prietaiso.** Jei prietaisas apvirstų arba jūs netyčia prisiliestumėte prie pjūklo disko, galite sunkiai susižaloti.
- ▶ **Įsitikinkite, kad apsauginis gaubtas gerai veikia ir gali laisvai judėti.** Niekada neužblokuokite jo uždarytoje padėtyje.
- ▶ **Kai prietaisas veikia, iš pjovimo zonos niekada nebandykite pašalinti pjovimo likučių, medienos drožlių ar pan.** Pirmiausia nustatykite prietaiso svertą į ramybės padėtį ir išjunkite prietaisą.
- ▶ **Pjūklo diską artinkite prie ruošinio tik tada, kai prietaisas įjungtas.** Priešingu atveju išskyla atatranks pavojus, jei pjūklo diskas užstrigtų ruošinyje.
- ▶ **Rankenos turi būti sausos, švarios ir neriebaluotos.** Tepalu ar alyva išteptos rankenos yra slidžios, todėl galite nesuvaldyti pjūklo.
- ▶ **Su prietaisu dirbkite tik tada, kai iš darbo zonos ir nuo apdirbamo ruošinio pašalinsite visus reguliavimo įrankius, medžio drožles ir t.t.** Maži medžio gabalėliai arba kiti daiktai, kurie prisiliečia prie besisukančio pjūklo disko, gali dideliu greičiu atšokti link dirbančiojo.
- ▶ **Grindinys turi būti švarus, todėl laiku šalinkite medienos drožles, pjuvenas ir kitų medžiagų atliekas.** Priešingu atveju, ant jų galite paslysti ar už jų užkliūti.
- ▶ **Visada gerai įtvirtinkite apdorojamą ruošinį. Neapdorokite ruošinių, kurie yra per maži, kad juos būtų galima gerai priveržti.** Priešingu atveju atstumas nuo Jūsų rankos iki besisukančio pjūklo disko bus per mažas.
- ▶ **Elektrinį įrankį naudokite tik naudojimo pagal paskirtį skyrelyje nurodytoms medžiagoms apdoroti.** Priešingu atveju elektrinis įrankis veiks per didelę apkrova.
- ▶ **Jei pjūklo diskas užstringa, išjunkite elektrinį įrankį ir ramiai laikykite ruošinį, kol pjūklo diskas visiškai sustos. Kad išvengtumėte atatranks, ruošinį judinkite tik pjūklo diskui visiškai sustojus.** Prieš vėl įjungdami elektrinį įrankį, pašalinkite pjūklo disko užstrigimo priežastį.
- ▶ **Nenaudokite neaštrių, įtrūkusių, sulinkusių ar pažeistų pjūklo diskų.** Neaštrūs ar netinkamai praskėsti pjūklo dantys palieka siauresnį pjovimo taką, todėl atsiranda per didelė trintis, stringa pjūklo diskas ir sukeliama atatranka.
- ▶ **Naudokite tik tinkamo dydžio pjūklo diskus ir su tinkama tvirtinimo anga (pvz., žvaigždės formos arba apvalia).** Pjūklo diskai, kurie neatitinka pjūklo tvirtinamųjų dalių formos, sukasi ekscentriškai, todėl išskyla pavojus nesuvaldyti prietaiso.
- ▶ **Nenaudokite pjovimo diskų, pagamintų iš didelio atsparumo greitapjovio plieno (HSS).** Tokie diskai gali greitai sulūžti.
- ▶ **Baigę dirbti nelieskite pjūklo disko, kol jis neatvėso.** Pjūklo diskas dirbant su prietaisu labai įkaista.

- ▶ **Niekada nenaudokite prietaiso be įstatomosios plokštelės. Pažeistą plokštelę būtinai pakeiskite.** Be geros būklės įstatomosios plokštelės galite susižeisti į pjūklo diską.
- ▶ **Reguliariai tikrinkite laidą, o dėl pažeisto laido remonto kreipkitės į įgaliotas Bosch elektrinių įrankių remonto dirbtuves. Pakeiskite pažeistą ilginamąjį laidą.** Taip bus užtikrinama, jog elektrinis įrankis išliks saugus.
- ▶ **Nenaudojamą elektrinį įrankį laikykite saugioje ir sausoje užrakinamoje vietoje.** Taip sandėliuojamas elektrinis įrankis nebus pažeistas ir juo nepasinaudos nepatyrę asmenys.
- ▶ **Nenukreipkite lazerio spindulio į žmones ar gyvūnus ir patys nežiūrėkite į lazerio spindulį.** Šis elektrinis įrankis skleidžia 2-osios lazerio klasės pagal EN 60825-1 lazerinius spindulius. Lazeriniais spinduliais galite apakinti kitus žmones.
- ▶ **Įmontuoto lazerio nepakeiskite kito tipo lazeriu.** Šiam prietaisui netinkamas lazeris gali kelti pavojų žmonėms.
- ▶ **Įtvirtinkite ruošinį.** Tvirtinimo įranga arba spaustuvas įtvirtintas ruošinys yra užfiksuojamas žymiai patikimiau nei laikant ruošinį ranka.
- ▶ **Niekada nepalikite prietaiso, kol jis visiškai nesustojo.** Iš inercijos besisukantys darbo įrankiai gali sužeisti.
- ▶ **Niekuomet nedirbkite su elektriniu įrankiu, jeigu maitinimo laidas yra pažeistas. Jeigu darbo metu bus pažeistas ar nutrūks maitinimo laidas, jo nelieskite, bet tuojau pat ištraukite kištuką iš elektros tinklo lizdo.** Pažeisti laidai padidina elektros smūgio riziką.

Simboliai

Žemiau pateikti simboliai gali būti svarbūs naudojant jūsų elektrinį įrankį. Prašome įsiminti simbolius ir jų reikšmes. Teisinga simbolių interpretacija padės geriau ir saugiau naudotis elektriniu įrankiu.

Simbolis	Reikšmė
	▶ Lazerinis spinduliavimas nežiūrėkite į spindulį Lazerio klasė 2
	▶ Dirbkite su apsauginiais akiniais.
	▶ Naudokite klausos apsaugos priemones. Dėl triukšmo poveikio galima prarasti klausą.

500 | Lietuviškai

Simbolis**Reikšmė**

► **Dirbkite su apsaugine kauke.**



► **Nekiškite rankų į pjovimo zoną, kai prietaisas veikia.**
Prisilietus prie pjovimo disko galima susižaloti.



► **Pavojinga zona! Rankas, pirštus ir plaštakas laikykite toliau nuo šios zonos.**



Atkreipkite dėmesį į pjūklo disko matmenis. Kiaurymės skersmuo turi tiksliai atitikti prietaiso suklį. Nenaudokite tvirtinamųjų elementų ar adapterių.

**Tik ES šalims:**

Nemeskite elektrinių įrankių į buitinių atliekų konteinerius! Pagal Europos direktyvą 2002/96/EB dėl elektros ir elektroninės įrangos atliekų ir šios direktyvos perkėlimo į nacionalinę teisę aktus, naudoti nebetinkami elektriniai įrankiai turi būti surenkami atskirai ir perdirbami aplinkai nekenksmingu būdu.

Gaminio ir techninių duomenų aprašas



Perskaitykite visas šias saugos nuorodas ir reikalavimus. Jei nepaisysite žemiau pateiktų saugos nuorodų ir reikalavimų, gali trenkti elektros smūgis, kilti gaisras ir galite sunkiai susižaloti arba sužaloti kitus asmenis.

Elektrinio įrankio paskirtis

Šis elektrinis įrankis skirtas naudoti stacionariai, atliekant tiesius išilginius ir skersinius pjūvius medienoje, medienos drožlių bei medienos plaušų plokštėse. Įstrižo pjūvio horizontalioje plokštumoje kampas gali būti nuo -50° iki $+58^\circ$, o įstrižo pjūvio vertikalioje plokštumoje kampas nuo 0° iki 45° .

Naudojant atitinkamus pjūklo diskus, galima pjauti ir aliuminį bei lengvuosius metalus.

Pavaizduoti prietaiso elementai

Pavaizduotų sudedamųjų dalių numeriai atitinka elektrinio prietaiso schemose nurodytus numerius.

- 1 Traukiamasis įtaisas
- 2 Rankena prietaisui nešti
- 3 Apsauginis gaubtas
- 4 Įjungimo-išjungimo jungiklis
- 5 Rankena
- 6 Slankusis apsauginis gaubtas
- 7 Slydimo ratukas
- 8 Pjovimo stalas
- 9 Įstrižo pjūvio kampo skalė (horizontalioje plokštumoje)
- 10 Įstatomoji plokštelė
- 11 Fiksuojamoji rankenėlė įstrižo pjūvio kampui užfiksuoti (horizontalioje plokštumoje)
- 12 Svirtelė įstrižo pjūvio kampui nustatyti (horizontalioje plokštumoje)
- 13 Kampo žymeklis (horizontalioje plokštumoje)
- 14 Įpjovos standartiniam įstrižo pjūvio kampui
- 15 Montavimo kiaurymės
- 16 Kiaurymės veržtuvui
- 17 Ilginamasis lankelis*
- 18 Atraminis bėgelis
- 19 Įstrižo pjūvio kampo skalė (vertikaloje plokštumoje)
- 20 Kampo žymeklis (vertikaloje plokštumoje)
- 21 Rankenėlė įstrižo pjūvio kampui užfiksuoti (vertikaloje plokštumoje)
- 22 Pjuvenų išmetimo anga
- 23 Gylio ribotuvas
- 24 Atraminio bėgelio varžai su vidiniu šešiakampiu (6 mm)
- 25 Traukiamojo įtaiso fiksuojamasis varžtas
- 26 Šešiabriaunis raktas (6 mm)/kryžminis atsuktuvas
- 27 Transportavimo apsauga
- 28 Įspėjamasis lazerio spindulio ženklas
- 29 Jungiklis pjūvio linijoms žymėti („Laser“)
- 30 Apšvietimo jungiklis („Light“)
- 31 Apsauga nuo apvirtimo
- 32 Apsauga nuo apvirtimo antveržlė
- 33 Apsauginis nuo apvirtimo lankelis
- 34 Dulkių surinkimo maišelis
- 35 Fiksatoriaus svirtelė
- 36 Varžtas kryžmine galvute (slankiajam gaubtui tvirtinti)
- 37 Suklio fiksatorius
- 38 Varžtas su vidiniu šešiakampiu (6 mm) pjūklo diskui tvirtinti
- 39 Prispaudžiamoji jungė
- 40 Pjūklo diskas
- 41 Vidinė prispaudžiamoji jungė
- 42 Veržtuvas
- 43 Sparnuotasis varžtas
- 44 Srieginis strypas
- 45 Apšvietimo įtaisas
- 46 Lazerio mazgas
- 47 Gylio ribotuvo svirtelė
- 48 Įstatomosios plokštelės varžtai
- 49 Guminis gaubtelis
- 50 Lazerio padėties nustatymo reguliuojamasis varžtas (lygiagretumo)
- 51 Lazerio nustatymo reguliuojamasis varžtas (tikslumo nustatymo)
- 52 Lazerio apsauginio gaubtelių varžtai
- 53 Lazerio apsauginis gaubtelis
- 54 Lazerio padėties nustatymo reguliuojamasis varžtas (šoninė nuokrypa)
- 55 Kampo žymeklio varžtas (horizontalioje plokštumoje)
- 56 Kampo žymeklio varžtas (vertikaloje plokštumoje)
- 57 Varžtas su vidiniu šešiakampiu (3 mm) standartiniam įstrižo pjūvio kampui 0° (vertikaloje plokštumoje)
- 58 Varžtas su vidiniu šešiakampiu (3 mm) standartiniam įstrižo pjūvio kampui 45° (vertikaloje plokštumoje)
- 59 Išėmos prietaisui nešti

***Pavaizduoti ar aprašyti priedai į tiekiamą standartinį komplektą neįeina. Visą papildomą įrangą rasite mūsų papildomos įrangos programoje.**

502 | Lietuviškai

Techniniai duomenys

Stacionarusis diskinis pjūklas		GCM 8 S Professional
Gaminio numeris		3 601 L16 0..
Nominali naudojamoji galia	W	1400
Tuščiosios eigos sūkių skaičius	min ⁻¹	5000
Lazerio tipas	nm	650
	mW	< 1
Lazerio klasė		2
Svoris pagal „EPTA-Procedure 01/2003“	kg	15
Apsaugos klasė		□/II

Leidžiami ruošinio matmenys (didžiausi ir mažiausi) nurodyti 507 psl.

Jlgiant prietaisą atsiranda trumpalaikis įtampos kritimas. Esant netinkamoms elektros tinklo sąlygoms, gali sutrikti kitų prietaisų veikimas. Jei tinklo varža yra mažesnė nei 0,24 omų, trikdžių neturėtų būti.

Duomenys galioja tik tada, kai nominalioji įtampa [U] 230 V. Jei įtampa kitokia arba jei naudojamas specialus, tam tikrai šaliai gaminamas modelis, šie duomenys gali skirtis.

Atkreipkite dėmesį į jūsų elektrinio įrankio gaminio numerį, nes kai kurių elektrinių įrankių modelių pavadinimai gali skirtis.

Tinkamų pjūklo diskų matmenys

Pjūklo disko skersmuo	mm	210–216
Pjūklo disko korpuso storis	mm	1,5–2,8
Kiaurymės skersmuo	mm	30

Informacija apie triukšmą ir vibraciją

Triukšmo matavimų vertės nustatytos pagal EN 61029.

Pagal A skalę išmatuotas elektrinio įrankio triukšmo lygis tipiniu atveju siekia: garso slėgio lygis 98 dB(A); garso galios lygis 111 dB(A). Paklaida K=3 dB.

Dirbkite su klausos apsaugos priemonėmis!

Vibracijos bendroji vertė (trijų krypčių atstojamasis vektorius) nustatyta pagal EN 61029: Vibracijos emisijos vertė $a_h < 2,5 \text{ m/s}^2$, paklaida $K = 1,5 \text{ m/s}^2$.

Šioje instrukcijoje pateiktas vibracijos lygis buvo išmatuotas pagal EN 61029 normoje standartizuotą matavimo metodą, ir lyginant elektrinius įrankius jį galima naudoti. Jis skirtas vibracijos poveikiui laikinai įvertinti.

Nurodytas vibracijos lygis atspindi pagrindinius elektrinio įrankio naudojimo atvejus. Tačiau jeigu elektrinis įrankis naudojamas kitokiais paskirčiais, su kitokiais darbo įrankiais arba jeigu jis nepakankamai techniškai prižiūrimas, vibracijos lygis gali kisti. Tokiu atveju vibracijos poveikis per visą darbo laikotarpį gali žymiai padidėti. Norint tiksliai įvertinti vibracijos poveikį, reikia atsižvelgti ir į laiką, per kurį prietaisas buvo išjungtas arba, nors ir veikė, bet nebuvo naudojamas. Tai įvertinus, vibracijos poveikis per visą darbo laiką žymiai sumažės.

Dirbančiajam nuo vibracijos poveikio apsaugoti paskirkite papildomas apsaugos priemones, pvz.: elektrinių ir darbo įrankių techninę priežiūrą, rankų šildymą, darbo eigos organizavimą.

Atitikties deklaracija 

Atsakingai pareiškiame, kad skyriuje „Techniniai duomenys“ aprašytas gaminys atitinka žemiau pateiktus standartus ir norminius dokumentus: EN 61029, EN 60825-1 pagal Direktyvų 2004/108/EB, 2006/42/EB reikalavimus.

Techninė byla laikoma:

Robert Bosch GmbH, Dept. PT/ESC,
D-70745 Leinfelden-Echterdingen

Dr. Egbert Schneider Senior Vice President Engineering	Dr. Eckerhard Strötgen Head of Product Certification
--	--

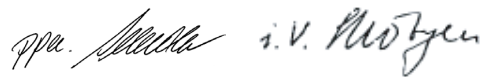

Robert Bosch GmbH, Power Tools Division
D-70745 Leinfelden-Echterdingen
Leinfelden, 13.01.2010

Montavimas

- ▶ **Venkite netikėto elektrinio įrankio įsijungimo. Atliekant montavimo ir visus kitus elektrinio įrankio reguliavimo ar priežiūros darbus kištuką į elektros tinklą jungti draudžiama.**

Tiekiamas komplektas

Prieš pradėdami elektrinį įrankį pirmą kartą eksploatuoti patikrinkite, ar komplekte yra visos žemiau nurodytos dalys:

- Stacionarusis diskinis pjūklas su įmontuotu pjūklo disku
- Dulkių surinkimo maišelis **34**
- Veržtuvas **42**
- Šešiabriaunis raktas/kryžminis atsuktuvus **26**

Nuoroda: patikrinkite, ar elektrinis įrankis nepažeistas.

Prieš pradėdami prietaisą naudoti būtinai patikrinkite, ar apsauginiai įtaisai bei truputį pažeistos elektrinio įrankio dalys veikia neprikaištingai ir atlieka savo funkcijas. Patikrinkite, ar judančios dalys neprikaištingai veikia ir nestringa, ar jos nepažeistos. Kad elektrinis įrankis neprikaištingai veiktų, visos dalys turi būti tinkamai sumontuotos ir atitikti visus reikalavimus.

Pažeisti apsauginiai įtaisai ir dalys turi būti tinkamai suremontuoti ar pakeisti įgaliose specializuotose dirbtuvėse.

Stacionarus ir lankstus montavimas

- ▶ **Norint užtikrinti saugų darbą, elektrinį įrankį prieš pradėdami naudoti reikia pritvirtinti ant lygaus ir stabilaus darbinio paviršiaus (pvz., darbastalio).**

Montavimas ant darbinio paviršiaus (žr. pav. A1 – A2)

- Pritvirtinkite elektrinį įrankį specialia sriegine jungtimi prie darbinio paviršiaus. Tam tikslui skirtos kiaurymės **15**.

arba

- Priveržkite prietaiso kojeles standartiniu veržtuvu prie darbinio paviršiaus.

Montavimas prie Bosch darbinio stalo

Naudojantis Bosch GTA darbiniais stalais su reguliuojamo aukščio kojelėmis, elektrinį įrankį galima pastatyti ant bet kokio pagrindo. Darbinio stalo ruošinio atramos skirtos ilgiems ruošiniams padėti.

- ▶ **Perskaitykite visas prie darbinio stalo pridėdamas įspėjamąsias nuorodas ir reikalavimus.** Nesilaikant įspėjamųjų nuorodų ir reikalavimų gali trenkti elektros smūgis, kilti gaisras ir/arba galima susižaloti ar sužaloti kitus asmenis.
- ▶ **Prieš pradėdami montuoti prietaisą, tinkamai surinkite darbinį stalą.** Kad stalas su prietaisu nesulūžtų, būtina neprikaištingai sumontuoti.
- Elektrinį įrankį ant darbinio stalo montuokite transportavimo padėtyje.

Nestabilus pastatymas (nerekomenduojama!) (žiūr. pav. B)

Jei išimtiniais atvejais nebus galimybės prietaiso pritvirtinti prie lygaus ir stabilaus darbinio stalo, jį galite pastatyti naudodamiesi apsauga nuo apvirtimo.

- ▶ **Be apsaugos nuo apvirtimo prietaisas stovi nestabiliai ir, ypač pjaunant įstrižus pjūvius didžiausiu kampu, gali apvirsti.**
- Traukite apsaugos nuo apvirtimo lankelį **33** į priekį iki atramos.
- Apsaugą nuo apvirtimo **31** įsukite arba išsukite tiek, kad prietaisas ant darbinio paviršiaus stovėtų lygiai. Užfiksuokite šioje padėtyje antveržle **32**.

Dulkių, pjuvenų ir drožlių nusiurbimas

Medžiagų, kurių sudėtyje yra švino, kai kurių rūšių medienos, mineralų ir metalų dulkės gali būti kenksmingos sveikatai. Dirbančiajam arba netoli esantiems asmenims nuo sąlyčio su dulėmis arba jų įkvėpus gali kilti alerginės reakcijos, taip pat jie gali susirgti kvėpavimo takų ligomis.

Kai kurios dulkės, pvz., ažuolo ir buko, yra vėžį sukeliančios, o ypač, kai mediena yra apdorota specialiomis medienos priežiūros priemonėmis (chromatu, medienos apsaugos priemonėmis). Medžiagas, kuriose yra asbesto, leidžiama apdoroti tik specialistams.

- Visada naudokite dulkių nusiurbimo įrangą.
- Pasirūpinkite geru darbo vietos vėdinimu.
- Rekomenduojama dėvėti kvėpavimo takų apsauginę kaukę su P2 klasės filtru.

Laikykitės jūsų šalyje galiojančių apdorojamoms medžiagoms taikomų taisyklių.

► **Saugokite, kad darbo vietoje nesusikauptų dulkių.** Dulkės lengvai užsideda.

Dulkių ir pjuvenų nusiurbimo įrangą gali užblokuoti dulkės, pjuvenos ir atskilusios ruošinio dalys.

- Elektrinį įrankį išjunkite ir iš kištukinio lizdo ištraukite kištuką.
- Palaukite, kol pjūklo diskas visiškai sustos.
- Nustatykite užsiblokavimo priežastį ir ją pašalinkite.

Integruotas dulkių nusiurbimas (žiūr. pav. C)

Drožlėms surinkti naudokite kartu tiekiamą dulkių surinkimo maišelį **34**.

- **Po kiekvieno naudojimo patikrinkite ir išvalykite dulkių surinkimo maišelį.**
- **Kad išvengtumėte gaisro pavojaus, prieš pjudami aliuminį dulkių surinkimo maišelį nuimkite.**
- Suspauskite dulkių surinkimo maišelio **34** spaustuvus ir uždėkite dulkių surinkimo maišelį ant pjuvenų išmetimo angos **22**. Spaustuvus turi įsistatyti į pjuvenų išmetimo angos griovelį.

Pjaunant dulkių surinkimo maišelis niekada neturi liestis prie judančių prietaiso dalių.

Laiku iškratykite dulkių surinkimo maišelį.

Išorinis dulkių nusiurbimas

Dulkėms nusiurbti prie pjuvenų išmetimo angos **22** taip pat galite prijungti dulkių siurblio žarną (Ø 36 mm).

- Dulkių siurblio žarną sujunkite su pjuvenų išmetimo anga **22**.

Dulkių siurblys turi būti pritaikytas apdirbamo ruošinio pjuvenoms, drožlėms ir dulkėms nusiurbti.

Sveikatai ypač pavojingoms, vėžį sukeliančioms, sausoms dulkėms nusiurbti būtina naudoti specialų dulkių siurblij.

Įrankių keitimas (žiūr. pav. D1–D4)

► **Prieš atliekant bet kokius elektrinio įrankio reguliavimo ar priežiūros darbus reikia ištraukti kištuką iš elektros tinklo lizdo.**

► **Montuodami pjūklo diską mėvėkite apsaugines pirštines.** Prisilietus prie pjūklo disko iškyla susižalojimo pavojus.

Naudokite tik tokius diskus, kurių maksimalus leistinas greitis yra didesnis už elektrinio prietaiso tuščiosios eigos sūkių skaičių.

Naudokite tik tokius pjūklo diskus, kurie atitinka šioje naudojimo instrukcijoje pateiktus duomenis ir yra patikrinti pagal EN 847-1 bei atitinkamai paženklinėti.

Naudokite tik šio elektrinio įrankio gamintojo rekomenduojamus ir apdorojamai medžiagai tinkamus pjūklo diskus.

Pjūklo disko išėmimas

- Paspauskite fiksatoriaus svirtelę **35** ir lenkite slankųjį gaubtą **6** iki atramos atgal.
- Atlaisvinkite varžtą **36** kartu su prietaisu pateiktu kryžminiu atsuktuvu **26** tiek, kad slankiojo gaubto fiksatorių galėtumėte iki atramos atlenkti atgal.
- Sukite varžtą su vidiniu šešiakampiu **38** kartu su prietaisu tiekiamu šešiabriauniu raktu **26** ir tuo pačiu spauskite suklio fiksatorių **37**, kol jis užsifiksuos.

- Suklio fiksatorių **37** laikykite paspaustą ir išsukite varžtą **38**, sukdami pagal laikrodžio rodyklę (kairinis sriegis!).
- Nuimkite prispaudžiamąjungę **39**.
- Išimkite pjūklo diską **40**.

Pjūklo disko įdėjimas

Jei reikia, prieš pradėdami montuoti nuvalykite visas dalis, kurias ketinate montuoti.

- Uždėkite naują pjūklo diską ant vidinės prispaudžiamosios jungės **41**.
- ▶ **Įdėdami naują pjūklo diską atkreipkite dėmesį, kad pjūklo dantų pjovimo kryptis (rodyklės ant pjūklo disko) sutaptų su rodyklės ant slankiojo apsauginio gaubto kryptimi!**
- Uždėkite prispaudžiamąjungę **39** ir varžtą **38**. Spauskite suklio fiksatorių **37**, kol jis užsifiksuos, ir užveržkite varžtą, sukdami prieš laikrodžio rodyklę.
- Vėl pritvirtinkite slankų apsauginį gaubtą **6** (priveržkite varžtą **36**).
- Spauskite fiksatoriaus svirtelę **35** ir nuleiskite slankųjį apsauginį gaubtą **6** žemyn.

Naudojimas

- ▶ **Prieš atliekant bet kokius elektrinio įrankio reguliavimo ar priežiūros darbus reikia ištraukti kištuką iš elektros tinklo lizdo.**

Transportavimo apsauga (žiūr. pav. E)

Su transportavimo apsauga **27** lengviau elektrinį įrankį transportuoti įvairias eksploataavimo vietas.

Prietaiso atblokavimas (darbinė padėtis)

- Rankena **5** lenkite prietaiso svertą šiek tiek žemyn, kad atblokuotumėte transportavimo apsaugą **27**.
- Transportavimo apsaugą **27** visiškai ištraukite.
- Lėtai kelkite prietaiso svertą aukšty.

Prietaiso užblokavimas (transportavimo padėtis)

- Atlaisvinkite fiksuojamąjį varžtą **25**, jei jis yra užveržtas. Traukite prietaiso svertą kiek galima į priekį ir vėl užveržkite fiksuojamąjį varžtą.
- Gylio ribotuvą kiek galima išsukite į viršų **23**. (žr. „Gylio ribotuvo nustatymas“, 508 psl.)
- Kad užfiksuotumėte pjovimo stalą **8** užveržkite fiksuojamąjį rankenėlę **11**.
- Spauskite fiksatoriaus svirtelę **35** ir tuo pačiu rankena **5** lenkite prietaiso svertą žemyn.
- Lenkite prietaiso svertą žemyn tol, kol transportavimo apsaugą **27** bus galima visiškai įspausti į vidų.

Paruošimas darbui

Ruošinio tvirtinimas (žiūr. pav. F)

Kad užtikrintumėte optimalų darbo saugumą, ruošinį visada privalote gerai priveržti. Neapdorokite ruošinių, kurie yra per maži, kad juos būtų galima gerai priveržti.

- Spauskite ruošinį į atraminį bėgelį **18**.
- Įstatykite kartu teikiamą veržtuvą **42** į specialią kiaurymę **16**.
- Atlaisvinkite sparnuotąjį varžtą **43** ir priderinkite veržtuvą prie ruošinio. Tvirtai užveržkite sparnuotąjį varžtą.
- Priveržkite ruošinį sukdami srieginį strypą **44**.

Pjovimo kampo nustatymas

Norint užtikrinti, kad pjūviai būtų tikslūs, po intensyvaus prietaiso naudojimo turite patikrinti pagrindinius prietaiso nustatymus ir, jei reikia, nustatyti iš naujo (žr. „Pagrindinių nustatymų patikrinimas ir reguliavimas“, psl. 511).

- ▶ **Prieš pradėdami pjauti visada gerai užveržkite fiksuojamąjį rankenėlę **11**.** Priešingu atveju pjūklo diskas gali užstrigti ruošinyje.

Istrižo pjūvio kampo nustatymas horizontalioje plokštumoje (žr. pav. G)

Istrižo pjūvio kampą horizontalioje plokštumoje galima nustatyti nuo 50° (kairėje pusėje) iki 58° (dešinėje pusėje).

- Atlaisvinkite fiksuojamąją rankenėlę **11**, jei ji yra užveržta.
- Traukite svirtelę **12** ir sukite pjovimo stalą **8**, kol kampo žymeklis **13** parodys norimą pjovimo kampą.
- Fiksuojamąją rankenėlę **11** vėl užveržkite.

Kad būtų galima greitai ir tiksliai nustatyti dažnai naudojamus įstrižo pjūvio kampus, ant pjovimo stalo yra įpjovos **14:**

kairėje	dešinėje
0°	
15°; 22,5°; 30°; 45°	15°; 22,5°; 30°; 45°

- Atlaisvinkite fiksuojamąją rankenėlę **11**, jei ji yra užveržta.
- Traukite svirtelę **12** ir sukite pjovimo stalą **8** iki norimos įpjovos kairėje arba dešinėje.
- Svirtelę vėl atleiskite. Turite jausti, kaip svirtelė įsistato į įpjovą.

Istrižo pjūvio kampo nustatymas vertikalioje plokštumoje (žr. pav. H)

Istrižo pjūvio kampą vertikalioje plokštumoje galima nustatyti nuo 0° iki 45°.

- Atlaisvinkite fiksuojamąją rankenėlę **21**.
- Rankena **5** lenkite prietaiso svertą, kol kampo žymeklis **20** parodys norimą įstrižo pjūvio kampą.
- Laikykite prietaiso svertą šioje padėtyje ir vėl užveržkite fiksuojamąją rankenėlę **21**.

Kad būtų galima greitai ir tiksliai nustatyti standartinį 0° ir 45° kampą, ant korpuso yra atramos.

- Tuo tikslu rankena **5** lenkite prietaiso svertą iki atramos dešinėje (0°) arba iki atramos kairėje (45°).

Paruošimas naudoti

- ▶ **Atkreipkite dėmesį į tinklo įtampą! Elektros tinklo įtampa turi atitikti elektrinio įrankio firminėje lentelėje nurodytą įtampą. 230 V pažymėtus elektrinius įrankius galima jungti ir į 220 V įtamos elektros tinklą.**

Ijungimas (žiūr. pav. I)

- Norėdami pjūklą **įjungti**, traukite įjungimo-išjungimo jungiklį **4** rankenos **5** kryptimi.

Nuoroda: dėl saugumo įjungimo-išjungimo jungiklio **4** užfiksuoti negalima, dirbant su įrankiu jis visada turi būti laikomas nuspaustas.

Tiktai paspaudus fiksatoriaus svirtelę **35**, prietaiso svertą galima lenkti žemyn.

- Norėdami **pjauti**, turite ne tik traukti įjungimo-išjungimo jungiklį, bet ir spausti fiksatoriaus svirtelę **35**.

Išjungimas

- Norėdami **išjungti**, įjungimo-išjungimo jungiklį **4** atleiskite.

Darbo patarimai

Bendrosios pjovimo nuorodos

- ▶ **Prieš pradėdami pjauti įsitikinkite, kad pjūklo diskas negalės paliesti nei atraminio bėgelio, nei veržtuvų, nei kitų prietaiso dalių. Nuimkite pritvirtintas pagalbines atramas arba jas atitinkamai priderinkite.**

Saugokite pjūklo diską nuo smūgių ir sutrenkimų. Nespauskite pjūklo disko iš šono.

Neapdorokite jokių persikreipusių ruošinių. Ruošinys turi būti su lygiu kraštu, kad jį būtų galima priglauti prie atraminio bėgelio.

Ilgų ruošinių laisvus galus reikia atremti arba po jais ką nors padėti. Norėdami papildomai pailginti pjovimo stalą, elektrinio prietaiso ne tik kairėje, bet ir dešinėje pusėje galite primontuoti ilginamąjį lankelį **17** (papildoma įranga).

Darbo vietos apšvietimas (žiūr. pav. J)

Pasirūpinkite, kad tiesioginė darbo zona būtų pakankamai apšviesta.

- Tuo tikslu įjunkite apšvietimo įtaisą **45** jungikliu **30**.

Pjovimo linijos žymėjimas (žiūr. pav. K)

Lazerio spindulys rodo pjūklo disko pjovimo liniją. Todėl neatidarydami gaubto galite nustatyti tikslią ruošinio pjovimo padėtį.

- Tuo tikslu jungikliu **29** įjunkite lazerio spindulį.
- Ant ruošinio esančią žymę nukreipkite palei lazerio linijos dešinę kraštą.

Nuoroda: Prieš pradėdami pjauti patikrinkite, ar pjovimo linija vis dar tiksliai rodoma (žr. „Lazerio justavimas“, psl. 511). Intensyviai naudojant dėl vibracijos lazerio spindulys gali pasislinkti.

Dirbančiojo padėtis (žiūr. pav. L)

► **Nestovėkite priešais elektrinį įrankį vienoje linijoje su pjūklo disku, visada stovėkite nuo pjovimo disko pasitraukę į šoną.** Taip jūsų kūnas bus apsaugotas nuo galimos atatrakos.

- Rankas ir pirštus laikykite toliau nuo besisukančio pjūklo disko.
- Nesukryžiuokite savo rankų priešais prietaiso svertą.

Leistini ruošinio matmenys

Didžiausi ruošiniai:

Įstrižo pjūvio kampas		Aukštis x plotis [mm]
horizonta- lioje plokš- tumoje	vertikaloje plokštumo- je	
90°	90°	60 x 270
45°	90°	60 x 190
90°	45°	42 x 270

Mažiausi ruošiniai

(= visi ruošiniai, kuriuos galima tvirtai įveržti kartu tiekiamu veržtuvu **42** pjūklo disko kairėje ar dešinėje):

185 x 40 mm (ilgis x plotis)

Maks. pjovimo gylis (90°/90°): 60 mm

Įstatomųjų plokštelių keitimas (žiūr. pav. M)

Raudonos įstatomosios plokštelės **10** po ilgesnio prietaiso naudojimo susidėvi.

Pažeistas įstatomąsias plokšteles būtina pakeiskite.

- Elektrinį įrankį nustatykite į darbinę padėtį.
- Kartu su prietaisu tiekiamu kryžminiu atsuktuvu išsukite varžtus **48** ir išimkite senas įstatomąsias plokšteles.
- Įstatykite naują dešinę įstatomąją plokštelę.
- Prisukite įstatomąją plokštelę varžtais **48** kaip galima dešiniau, kad per visą galimų traukiamųjų judesių ilgį pjūklo diskas prie įstatomosios plokštelės neprisiliestų.
- Tokius pačius veiksmus atlikite, kad pakeistumėte kairę įstatomąją plokštelę.

Pjovimas

Pjovimas be traukiamojo judesio (nupjovimas) (žr. pav. O)

- Norėdami atlikti pjūvius be traukiamojo judesio (maži ruošiniai), atlaisvinkite fiksuojamąjį varžtą **25**, jei jis yra užveržtas. Stumkite prietaiso svertą atraminio bėgelio **18** kryptimi iki atramos ir fiksuojamąjį varžtą **25** vėl užveržkite.
- Suveržkite ruošinį atitinkamai pagal matmenis.
- Nustatykite norimą įstrižo pjūvio kampą.
- Prietaisą įjunkite.
- Spauskite fiksatoriaus svirtelę **35** ir rankena **5** lėtai lenkite prietaiso svertą žemyn.
- Pjaukite ruošinį tolygia pastūma.
- Išjunkite elektrinį įrankį ir palaukite, kol pjūklo diskas visiškai sustos.
- Lėtai kelkite prietaiso svertą aukštyn.

Pjovimas su traukiamuoju judesiu

- Norėdami atlikti pjūvius su traukiamuoju įtaisu **1** (platūs ruošiniai), atlaisvinkite fiksuojamąjį varžtą **25**, jei jis yra užveržtas.
- Suveržkite ruošinį atitinkamai pagal matmenis.
- Nustatykite norimą įstrižo pjūvio kampą.
- Traukite prietaiso svertą nuo atraminio bėgelio **18** tiek, kad pjūklo diskas būtų priešais ruošinį.
- Prietaisą įjunkite.
- Spauskite fiksatoriaus svirtelę **35** ir rankena **5** lėtai lenkite prietaiso svertą žemyn.
- Spauskite prietaiso svertą atraminio bėgelio **18** kryptimi ir perpjaukite ruošinį tolygia pastūma.
- Išjunkite elektrinį įrankį ir palaukite, kol pjūklo diskas visiškai sustos.
- Lėtai kelkite prietaiso svertą aukštyn.

Gylio ribotuvo nustatymas (griovelių pjovimas) (žr. pav. N)

Gylio ribotuvą reikia perstatyti, jei norite pjauti griovelį.

- Pasukite svirtelę **47** prieš laikrodžio rodyklę iki atramos (apytikriai 90°).
- Sukite gylio ribotuvą **23** prieš laikrodžio rodyklę kiek galima į viršų.
- Rankena **5** lenkite prietaiso svertą į norimą padėtį.
- Sukite gylio ribotuvą pagal laikrodžio rodyklę, kol varžto galas pasieks svirtelę **47**.
- Lėtai kelkite prietaiso svertą aukštyn.
- Norėdami vėl pjauti visu gyliu, vėl pasukite svirtelę **47** pagal laikrodžio rodyklę atgal iki atramos.

Nestandartiniai ruošiniai

Norėdami pjauti išlenktus ar apvalius ruošinius, juos turite labai gerai apsaugoti nuo nuslydimo. Pjovimo linijoje neturi būti jokio tarpelio tarp ruošinio, atraminio bėgelio ir pjovimo stalo.

Jei reikia, galite naudoti specialius laikiklius.

Profiliuotų lentjuosčių (grindų arba lubų lentjuosčių) apdirbimas

Profiliuotas lentjuostes galima apdirbti dviem skirtingais būdais:

- atrėmus į atraminį bėgelį,
- paguldžius ant pjovimo stalo.

Toliau, priklausomai nuo lentjuostės pločio, galite pajauti su traukiamuoju judesiu arba be jo.

Visada pirmiausia patikrinkite įstrižo pjūvio kampą ant nebetinkamo medienos gabaliuko.

Profiliuotos grindjuostės

Žemiau pateiktoje lentelėje pateiktos nuorodos, kaip apdirbti profiliuotas grindjuostes.

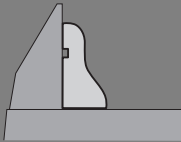
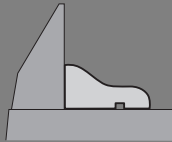
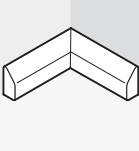
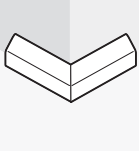
Nustatymai		atrėmus į atraminį bėgelį		paguldžius ant pjovimo stalo	
					
Įstrižo pjūvio kampas vertikaliuoje plokštumoje		0°		45°	
Profiliuota grindjuostė		kairioji pusė	dešinioji pusė	kairioji pusė	dešinioji pusė
Vidinis kraštas 	Įstrižo pjūvio kampas horizontalioje plokštumoje	45° kairėje	45° dešinėje	0°	0°
	Ruošinio padėtis	Apatinis kraštas ant pjovimo stalo	Apatinis kraštas ant pjovimo stalo	Viršutinis kraštas prie atraminio bėgelio	Apatinis kraštas prie atraminio bėgelio
	Gatavas ruošinys yra pjūvio kairėje	... pjūvio dešinėje	... pjūvio kairėje	... pjūvio kairėje
Išorinis kraštas 	Įstrižo pjūvio kampas horizontalioje plokštumoje	45° dešinėje	45° kairėje	0°	0°
	Ruošinio padėtis	Apatinis kraštas ant pjovimo stalo	Apatinis kraštas ant pjovimo stalo	Apatinis kraštas prie atraminio bėgelio	Viršutinis kraštas prie atraminio bėgelio
	Gatavas ruošinys yra pjūvio dešinėje	... pjūvio kairėje	... pjūvio dešinėje	... pjūvio dešinėje

510 | Lietuviškai

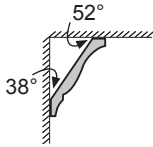
Profiliuotos lubų lentjuostės (pagal JT standartą)

Jei profiliuotas lubų lentjuostes norite apdoroti paguldę jas ant pjūvimo stalo, turite nustatyti standartinius įstrižo pjūvio kampus 31,6° (horizontalioje plokštumoje) ir 33,9° (vertikaliaje plokštumoje). Žemiau pateiktoje lentelėje pateiktos nuorodos, kaip apdirbti profiliuotas lubų lentjuostes.

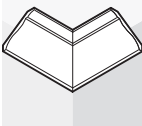
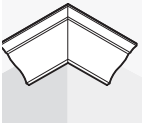
Nustatymai		atrėmus į atraminį bėgelį		paguldžius ant pjūvimo stalo	
Įstrižo pjūvio kampas vertikaliaje plokštumoje		0°		33,9°	
Profiliuota lubų lentjuoste		kairioji pusė	dešinioji pusė	kairioji pusė	dešinioji pusė
Vidinis kraštas	Įstrižo pjūvio kampas horizontalioje plokštumoje	45° dešinėje	45° kairėje	31,6° dešinėje	31,6° kairėje
	Ruošinio padėtis	Apatinis kraštas prie atraminio bėgelio	Apatinis kraštas prie atraminio bėgelio	Viršutinis kraštas prie atraminio bėgelio	Apatinis kraštas prie atraminio bėgelio
	Gatavas ruošinys yra pjūvio dešinėje	... pjūvio kairėje	... pjūvio kairėje	... pjūvio kairėje
Išorinis kraštas	Įstrižo pjūvio kampas horizontalioje plokštumoje	45° kairėje	45° dešinėje	31,6° kairėje	31,6° dešinėje
	Ruošinio padėtis	Apatinis kraštas prie atraminio bėgelio	Apatinis kraštas prie atraminio bėgelio	Apatinis kraštas prie atraminio bėgelio	Viršutinis kraštas prie atraminio bėgelio
	Gatavas ruošinys yra pjūvio dešinėje	... pjūvio kairėje	... pjūvio dešinėje	... pjūvio dešinėje

Pagrindinių nustatymų patikrinimas ir reguliavimas

► Prieš atliekant bet kokius elektrinio įrankio reguliavimo ar priežiūros darbus reikia ištraukti kištuką iš elektros tinklo lizdo.

Norint užtikrinti, kad pjūviai būtų tikslūs, po intensyvaus prietaiso naudojimo turite patikrinti pagrindinius prietaiso nustatymus ir, jei reikia, nustatyti iš naujo.

Norint tai atlikti, reikia turėti patirties ir specialių įrankių.

Bosch elektrinių įrankių remonto dirbtuvių specialistai šį darbą atliks greitai ir patikimai.

Lazerio justavimas

- Elektrinį įrankį nustatykite į darbinę padėtį.
- Sukite pjovimo stalą **8** iki įpjovos **14** 0°.
Turite jausti, kaip svirtelė **12** įsistato į įpjovą.

Patikrinimas: (žr. pav. P1)

- Ant ruošinio nubrėžkite tiesią pjūvio liniją.
- Spauskite fiksatoriaus svirtelę **35** ir rankena **5** lėtai lenkite prietaiso svertą žemyn.
- Nustatykite ruošinį taip, kad pjūklo disko dantys sutaptų su pjovimo linija.
- Tvirtai laikykite ruošinį šioje padėtyje ir lėtai kelkite prietaiso svertą aukštyn.
- Įtvirtinkite ruošinį.
- Jungikliu **29** įjunkite lazerio spindulį.

Lazerio spindulys per visą ilgį turi sutapti su pjovimo linija, nubrėžta ant ruošinio, net ir tada, kai prietaiso svertas nulenkiamas žemyn.

Lygiagretumo nustatymas: (žr. pav. P2)

- Nuimkite guminį gaubtelį **49**.
- Sukite reguliuojamąjį varžtą **50** specialiu atsuktuvu, kol lazerio spindulys per visą ilgį bus lygiagretus pjovimo linijai, nubrėžtai ant ruošinio.

Tikslumo nustatymas: (žr. pav. P3)

- Sukite reguliuojamąjį varžtą **51** kartu su prietaisu tiekiamu kryžminiu atsuktuvu, kol lygiagretus lazerio spindulys per visą ilgį priglus prie pjovimo linijos, nubrėžtos ant ruošinio.

Sukant prieš laikrodžio rodyklę, lazerio spindulys juda iš kairės į dešinę, o sukant pagal laikrodžio rodyklę, lazerio spindulys juda iš dešinės į kairę.

Šoninės nuokrypos nustatymas lenkiant prietaiso svertą: (žr. pav. P4)

- Atlaisvinkite tris varžtus **52** lazerio apsauginio gaubtelio **53** kartu su prietaisu tiekiamu kryžminiu atsuktuvu.
- Nulenkite slankųjį apsauginį gaubtą **6** kiek galima atgal ir nuimkite lazerio apsauginį gaubtelį.
- Sukite reguliuojamąjį varžtą **54** pagal laikrodžio rodyklę kartu tiekiamu atsuktuvu, jei lenkiant prietaiso svertą žemyn lazerio spindulys **juda į kairę**.
Sukite reguliuojamąjį varžtą **54** prieš laikrodžio rodyklę, jei lazerio spindulys **juda į dešinę**.
- Nustatę dar kartą patikrinkite, ar lazerio spindulys sutampa su pjovimo linija. Jei reikia, dar kartą išlyginkite lazerio spindulį reguliuojamuoju varžtu **51**.
- Vėl pritvirtinkite lazerio apsauginį gaubtelį **53**.

Kampo žymeklio (horizontalioje plokštumoje) nustatymas (žr. pav. Q)

- Elektrinį įrankį nustatykite į darbinę padėtį.
- Sukite pjovimo stalą **8** iki įpjovos **14** 0°.
Turite jausti, kaip svirtelė **12** įsistato į įpjovą.

Patikrinimas:

Kampo žymeklis **13** turi būti vienoje linijoje su 0° žyme, esančia skalėje **9**.

Nustatymas:

- Atlaisvinkite varžtą **55** kartu tiekiamu kryžminiu atsuktuvu ir nustatykite kampo žymeklį išilgai 0° žymės.
- Vėl tvirtai priveržkite varžtą.

512 | Lietuviškai

Kampo žymeklio (vertikaloje plokštumoje) nustatymas (žr. pav. R)

- Elektrinį įrankį nustatykite į darbinę padėtį.
- Sukite pjovimo stalą **8** iki įpjovos **14** 0°.
Turite jausti, kaip svirtelė **12** įsistato į įpjovą.

Patikrinimas:

Kampo žymeklis **20** turi būti vienoje linijoje su 0° žyme, esančia skalėje **19**.

Nustatymas:

- Atlaisvinkite varžtą **56** kartu tiekiamu kryžminiu atsuktuvu ir nustatykite kampo žymeklį išilgai 0° žymės.
- Po to dėl saugumo patikrinkite, ar šie nustatymai taip pat tinka ir 45° žymei.
- Vėl tvirtai priveržkite varžtą.

Atraminio bėgelio nustatymas

- Nustatykite elektrinį įrankį į transportavimo padėtį.
- Sukite pjovimo stalą **8** iki įpjovos **14** 0°.
Turite jausti, kaip svirtelė **12** įsistato į įpjovą.

Patikrinimas: (žr. pav. S1)

- Nustatykite kampainį 90° kampu ir padėkite jį tarp atraminio bėgelio **18** ir pjūklo disko **40** ant pjovimo stalo **8**.

Kampainio kojelė per visą ilgį turi priglusti prie atraminio bėgelio.

Nustatymas: (žr. pav. S2)

- Kartu su prietaisu tiekiamu šešiabriauniu raktu **26** atlaisvinkite visus varžtus su vidiniu šešiakampiu **24**.
- Sukite atraminį bėgelį **18**, kol kampainio kojelė per visą ilgį priglus prie pjūklo disko plokštumos.
- Vėl tvirtai priveržkite varžtus.

Įstrižo pjūvio standartinio kampo 0° (vertikaloje plokštumoje) nustatymas

- Nustatykite elektrinį įrankį į transportavimo padėtį.
- Sukite pjovimo stalą **8** iki įpjovos **14** 0°.
Turite jausti, kaip svirtelė **12** įsistato į įpjovą.

Patikrinimas: (žr. pav. T1)

- Nustatykite kampainį 90° kampu ir padėkite jį ant pjovimo stalo **8**.

Kampainio kojelė per visą ilgį turi priglusti prie pjūklo disko **40** plokštumos.

Nustatymas: (žr. pav. T2)

- Įsukite arba išsukite varžtą su vidiniu šešiakampiu **57** specialiu raktu (3 mm), kol kampainio kojelė per visą ilgį priglus prie pjūklo disko plokštumos.

Jei nustačius kampo žymeklis **20** nėra vienoje linijoje su 0° žyme, esančia skalėje **19**, kampo žymeklį turite atitinkamai nustatyti (žr. „Kampo žymeklio (vertikaloje plokštumoje) nustatymas“, psl. 512).

Įstrižo pjūvio standartinio kampo 45° (vertikaloje plokštumoje) nustatymas

- Elektrinį įrankį nustatykite į darbinę padėtį.
- Sukite pjovimo stalą **8** iki įpjovos **14** 0°.
Turite jausti, kaip svirtelė **12** įsistato į įpjovą.
- Atlaisvinkite fiksuojamąją rankenėlę **21** ir rankena **5** lenkite prietaiso svertą iki atramos į kairę (45°).

Patikrinimas: (žiūr. pav. U1)

- Nustatykite kampainį 45° kampu ir padėkite jį ant pjovimo stalo **8**.

Kampainio kojelė per visą ilgį turi priglusti prie pjūklo disko **40** plokštumos.

Nustatymas: (žiūr. pav. U2)

- Įsukite arba išsukite varžtą su vidiniu šešiakampiu **58** specialiu raktu (3 mm), kol kampainio kojėlė per visą ilgį priglus prie pjūklo disko plokštumos.

Jei nustačius kampo žymeklis **20** nėra vienoje linijoje su 45° žyme, esančia skalėje **19**, dar kartą patikrinkite 0° įstrižo pjūvio kampo ir kampo žymeklio nustatymą. Po to pakartokite 45° įstrižo pjūvio kampo nustatymą.

Transportavimas (žr. pav. V)

Prieš transportuodami elektrinį prietaisą atlikite šiuos veiksmus:

- Atlaisvinkite fiksuojamąjį varžtą **25**, jei jis yra užveržtas. Traukite prietaiso svertą kiek galima į priekį ir vėl užveržkite fiksuojamąjį varžtą.
- Sukite gylio ribotuvą **23** visiškai į viršų arba pasukite svirtelę **47** pagal laikrodžio rodyklę atgal iki atramos.
- Nustatykite elektrinį įrankį į transportavimo padėtį.
- Nuimkite visą papildomą įrangą, kurios negalite tvirtai primontuoti prie elektrinio prietaiso.
Jei yra galimybė, nenaudojamus pjūklo diskus transportuokite uždaroje talpykloje.
- Neškite prietaisą už transportavimo rankenos **2** arba paimkite už specialių išėmų **59**, esančių pjovimo stalo šonuose.

► **Elektrinį prietaisą visada neškite dviese, kad išvengtumėte nugaros susižalojimų.**

► **Elektriniam prietaisui transportuoti naudokite tik transportavimo įtaisus ir niekada nenaudokite apsauginių įtaisų.**

Priežiūra ir servisas**Priežiūra ir valymas**

► **Prieš atliekant bet kokius elektrinio įrankio reguliavimo ar priežiūros darbus reikia ištraukti kištuką iš elektros tinklo lizdo.**

Jeigu elektrinis įrankis, nepaisant gamykloje atliekamo kruopštaus gamybos ir kontrolės proceso, vis dėlto sugestų, jo remontas turi būti atliekamas įgaliotame Bosch elektrinių įrankių klientų aptarnavimo skyriuje.

Ieškant informacijos ir užsakant atsargines dalis būtina nurodyti dešimtženklį gaminio užsakymo numerį.

Valymas

Kad galėtumėte gerai ir saugiai dirbti, pasirūpinkite, kad elektrinis įrankis ir ventiliacinės angos būtų švarūs.

Slankusis apsauginis gaubtas turi laisvai judėti ir savaime užsidaryti. Todėl slankųjį apsauginį gaubtą ir aplink jį esančias dalis reguliariai valykite.

Po kiekvienos darbinės operacijos dulkes ir pjuvenas išpūskite suspaustu oru arba išvalykite teptuku.

Reguliariai valykite slydimo ratuką **7** ir apšvietimo bei lazerio įtaisus (**45, 46**).

Papildoma įranga

Dulkių surinkimo maišelis	2 605 411 222
Veržtuvas	2 608 040 205
Ilginamasis lankelis	2 607 001 978
Įstatomosios plokštelės	2 607 001 966

Pjūklo diskai medienai ir plokštėms, paneliams ir lentjuostėms

Pjūklo diskas 216 x 30 mm,

Dantų skaičius: 48 2 608 640 641

Klientų aptarnavimo skyrius ir klientų konsultavimo tarnyba

Klientų aptarnavimo skyriuje gausite atsakymus į klausimus, susijusius su jūsų gaminio remontu, technine priežiūra bei atsarginėmis dalimis. Detalius brėžinius ir informaciją apie atsargines dalis rasite čia:

www.bosch-pt.com

Bosch klientų konsultavimo tarnybos specialistai mielai jums patars gaminių ir papildomos įrangos pirkimo, naudojimo bei nustatymo klausimais.

Lietuva

Bosch įrankių servisas
Informacijos tarnyba: +370 (037) 713350
Įrankių remontas: +370 (037) 713352
Faksas: +370 (037) 713354
El. paštas: service-pt@lv.bosch.com

Šalinimas

Elektrinis įrankis, papildoma įranga ir pakuotė yra pagaminti iš medžiagų, tinkančių antriniam perdirbimui, ir vėliau privalo būti atitinkamai perdirbti.

Nemeskite elektrinių įrankių į buitinių atliekų kontenerius!

Tik ES šalims:



Pagal Europos direktyvą 2002/96/EB dėl elektros ir elektroninės įrangos atliekų ir šios direktyvos perkėlimo į nacionalinę teisę aktus, naudoti nebetinkami elektriniai įrankiai turi būti

surenkami atskirai ir perdirbami aplinkai nekenksmingu būdu.

Galimi pakeitimai.

التخلص من العدة الكهربائية

ينبغي التخلص من العدد الكهربائية والتوابع والغليف بطريقة منصفة للبيئة عن طريق النفايات القابلة لإعادة التصنيع.

لا ترم العدد الكهربائية في النفايات المنزلية!
لدول الاتحاد الأوروبي فقط:

فحسب التوجيه الأوروبي 2002/96/EG بصدد الأجهزة الكهربائية والالكترونية القديمة وتطبيقه ضمن القانون المحلي، ينبغي جمع وفصل العدد الكهربائية التي لم تعد صالحة للاستعمال والتخلص منها لمركز يقوم بإعادة استعمالها بطريقة منصفة بالبيئة.



نحتفظ بحق إدخال التعديلات.

التنظيف

حافظ على نظافة العدة الكهربائية وشقوق التهوية لكي تعمل بشكل جيد وآمن.

يجدب أن يبقى غطاء الوقاية المترجح طليق الحركة دائما وقابلا للاغلاق بمفرده. حافظ لأجل ذلك دائما على نظافة المجال الكائن حول غطاء الوقاية المترجح.

أزل الغبار والنشارة بعد كل خطوة عمل من خلال نفخها بالهواء المضغوط أو بواسطة فرشاة.

نظف بكرة الازلاق 7 ووحدة الإضاءة والليزر (46 - 45) بشكل منتظم.

التوابع

2 605 411 222	كيس الغبار
2 608 040 205	ملزمة
2 607 001 978	قضيب التمديد القوسي
2 607 001 966	صفائح تلميم
	نصال المنشار للخشب والمواد الصفيحية والألواح والعوارض
	نصل منشار 30 x 216 مم،
2 608 640 641	48 سن

خدمة ومشورة الزبائن

يجيب مركز خدمة الزبائن على الأسئلة المطروحة بصدد تصليح وصيانة المنتج وأيضاً بما يخص قطع الغيار. ستجد الرسوم الممددة والمعلومات عن قطع الغيار بموقع:

www.bosch-pt.com

سيساعدك فريق استشاري زبائن بوش بالإجابة على الأسئلة المطروحة بصدد شراء، استخدام، وضبط المنتجات وتوابعها. يرجى التوجه إلى التاجر المختص بما يتعلّق بأمور الضمان والتصليح وتأمين قطع الغيار.

النقل (راجع الصورة V)

- يجب أن تطبق الخطوات التالية قبل نقل العدة الكهربائية:
- حل لولب التثبيت **25**، في حال كونه مشدودا. اسحب ذراع العدة نحو الأمام بشكل كامل وأعد شد لولب التثبيت.
- افتل محدد العمق **23** نحو الأعلى بشكل كامل أو ابرم الذراع **47** باتجاه حركة عقارب الساعة نحو الخلف إلى حد التصادم.
- ركز العدة الكهربائية في وضع النقل.
- أبعد جميع قطع التوابع التي لا يمكن تثبيتها بالعدة الكهربائية بإحكام. ضع نصال المنشار التي لا يتم استعمالها في وعاء مغلق أثناء النقل إن أمكن.
- احمل العدة الكهربائية من قبل مقبض النقل **2** أو امسكها من قبل المقابض المخددة **59** على جانب منضدة النشر.
- ◀ يتم حمل العدة الكهربائية من قبل شخصين اثنين دائما من أجل تجنب إصابات الظهر.
- ◀ استخدم تجهيزات النقل دائما عند نقل العدة الكهربائية ولا تستخدم أبدا تجهيزات الوقاية.

الصيانة والخدمة

الصيانة والتنظيف

- ◀ اسحب القابس من مقبس الشبكة الكهربائية قبل إجراء أي عمل على العدة الكهربائية.
- عند حدوث أي خلل بالعدة الكهربائية بالرغم من أنها قد صنعت بعناية فائقة واجتازت اختبارات عديدة توجب إصلاحها في مركز خدمة وكالة عدد بوش الكهربائية.
- يرجى ذكر رقم الصنف بالمراتب العشر حسب لائحة طراز العدة الكهربائية بشكل ضروري عند الاستشارة وعند إرسال طلبيات قطع الغيار.

ضبط زاوية الشطب النموذجية صفر ° (عموديا)

- ركز العدة الكهربائية في وضع النقل.
- افتل منضدة النشر **8** إلى حد حز **14** الصفر °. يجب أن تتعاشق الذراع **12** بالحز بشكل محسوس.
- الفحص: (راجع الصورة T1)
- اضبط المقياس الزاوي الضابط على 90° وركزه على منضدة النشر **8**. يجب أن تتساطح ساق المقياس الزاوي الضابط مع نصل المنشار **40** على كامل الطول.
- الضبط: (راجع الصورة T2)
- افتل اللولب المسدس داخليا **57** بواسطة مفتاح ملائم (3 مم) نحو الداخل أو الخارج إلى أن تتساطح ساق المقياس الزاوي الضابط مع نصل المنشار على كامل الطول.
- إن لم يكن المؤشر الزاوي **20** بعد الضبط على نفس خط المسار مع علامة الصفر ° بالمقياس **19** توجب تعيير المؤشر الزاوي إلى أن يتحقق ذلك (راجع تنسوية مؤشر الزاوية (عموديا)، الصفحة 517).

ضبط زاوية الشطب النموذجية 45° (عموديا)

- ركز العدة الكهربائية بوضعية الشغل.
- افتل منضدة النشر **8** إلى حد حز **14** الصفر °. يجب أن تتعاشق الذراع **12** بالحز بشكل محسوس.
- حل مقبض القمط **21** وأرجع ذراع العدة من قبل المقبض اليدوي **5** إلى حد المصادمة نحو اليسار (45°).
- الفحص: (راجع الصورة U1)
- اضبط المقياس الزاوي الضابط على 45° وركزه على منضدة النشر **8**. يجب أن تتساطح ساق المقياس الزاوي الضابط مع نصل المنشار **40** على كامل الطول.
- الضبط: (راجع الصورة U2)
- افتل اللولب المسدس داخليا **58** بواسطة مفتاح ملائم (3 مم) نحو الداخل أو الخارج إلى أن تتساطح ساق المقياس الزاوي الضابط مع نصل المنشار على كامل الطول.
- إن لم يكن مؤشر الزاوية **20** بعد الضبط على خط مسار واحد مع علامة الـ 45° على المقياس **19**، توجب أولا فحص ضبط الصفر ° لزاوية الشطب ومؤشر الزاوية مرة أخرى. كرر بعد ذلك ضبط زاوية الشطب 45° .

- ضبط التوازي: (راجع الصورة P2)
- افتح الغطاء المطاطي 49.
 - افتل لولب الضبط 50 بواسطة مفك براغي ملائم إلى حد توازي شعاع الليزر مع خط القطع على قطعة الشغل على كامل المسار.
- ضبط التراصف: (راجع الصورة P3)
- افتل لولب الضبط 51 بواسطة مفك البراغي المتصالبة الحز المرفق إلى أن يتساطح شعاع الليزر الموازي مع خط القص على كامل طول قطعة الشغل.
 - إن دورة واحدة بعكس اتجاه حركة عقارب الساعة تحرك شعاع الليزر من اليسار نحو اليمين، أما دورة واحدة مع اتجاه حركة عقارب الساعة تحرك شعاع الليزر من اليمين نحو اليسار.
- ضبط الانحراف الجانبي عند تحريك ذراع العدة: (راجع الصورة P4)
- حل اللولب الثلاثة 52 بغطاء وقاية الليزر 53 بواسطة مفك البراغي المتصالبة الحز المرفق.
 - اقلب غطاء الوقاية المترجح 6 نحو الخلف بشكل كامل وانزع غطاء وقاية الليزر.
 - افتل لولب الضبط 54 باتجاه حركة عقارب الساعة بواسطة مفك البراغي المتصالبة الحز المرفق، إن تحرك شعاع الليزر نحو اليسار أثناء تحريك ذراع العدة نحو الأسفل.
 - افتل لولب الضبط 54 بعكس اتجاه حركة عقارب الساعة، إن تحرك شعاع الليزر نحو اليمين أثناء تحريك ذراع العدة نحو الأسفل.
 - افحص التراصف مع خط القطع مرة أخرى بعد الضبط. عيّر شعاع الليزر مرة أخرى بواسطة لولب الضبط 51 إن تطلب الأمر ذلك.
 - ثبت غطاء وقاية الليزر 53.
- تسوية مؤشر الزاوية (أفقياً) (راجع الصورة Q)
- ركز العدة الكهربائية بوضعية الشغل.
 - افتل منضدة النشر 8 إلى حد حز 14 الصفر °. يجب أن تتعاشق الذراع 12 بالحز بشكل محسوس.
- الفحص:
- ينبغي أن يكون مؤشر الزاوية 13 على نفس خط مسار علامة الصفر ° على المقياس 9.
- الضبط:
- حل اللولب 55 بواسطة مفك البراغي المتصالبة الحز المرفق ووجه مؤشر الزاوية على مسار علامة الصفر °.
 - أعد إحكام شد اللولب.
- تسوية سكة المصادمة
- ركز العدة الكهربائية في وضع النقل.
 - افتل منضدة النشر 8 إلى حد حز 14 الصفر °. يجب أن تتعاشق الذراع 12 بالحز بشكل محسوس.
- الفحص: (راجع الصورة S1)
- عيّر المقياس الزاوي الضابط على 90° وركزه بين سكة المصادمة 18 ونصل المشثار 40 على منضدة النشر 8.
 - يجب أن تتساطح ساق المقياس الزاوي الضابط مع سكة المصادمة على كامل الطول.
- الضبط: (راجع الصورة S2)
- حل جميع اللولب السداسية الحواف داخليا 24 بواسطة مفتاح الربط السداسي الحواف داخليا 26 المرفق.
 - ابرم سكة المصادمة 18 إلى حد تتساطح المقياس الزاوي الضابط على كامل الطول.
 - أحكم شد اللولب بعد ذلك.

الأضلاع المجسمة السقفية (حسب نموذج الولايات المتحدة)

إذا أردت أن تعالج الأضلاع المجسمة السقفية وهي مسطحة على منضدة النش بشكل مستو، توجب أن تضبط زاويتي الشطب النموذجيتين $31,6^\circ$ (أفقياً) و $33,9^\circ$ (عمودياً). يتضمن الجدول التالي بعض الملاحظات بصدد معالجة الأضلاع المجسمة السقفية.

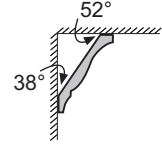

الضبط		مسنودة على سكة المصادمة		مسطحة بشكل مستو على منضدة النش	
زاوية شطب عمودية		0°		33,9°	
أضلاع مجسمة سقفية		الجانب اليساري	الجانب اليميني	الجانب اليساري	الجانب اليميني
الحافة الداخلية	زاوية شطب أفقية	45° يمين	45° يسار	31,6° اليمين	31,6° اليسار
	وضعية قطعة الشغل	الحافة السفلية عند سكة المصادمة	الحافة السفلية عند سكة المصادمة	الحافة العلوية عند سكة المصادمة	الحافة السفلية عند سكة المصادمة
	إن قطعة الشغل الجاهزة موجودة...	... على يمين خط القطع	... على يسار خط القطع	... على يسار خط القطع	... على يسار خط القطع
الحافة الخارجية	زاوية شطب أفقية	45° يسار	45° يمين	31,6° اليسار	31,6° اليمين
	وضعية قطعة الشغل	الحافة السفلية عند سكة المصادمة	الحافة السفلية عند سكة المصادمة	الحافة العلوية عند سكة المصادمة	الحافة السفلية عند سكة المصادمة
	إن قطعة الشغل الجاهزة موجودة...	... على يسار خط القطع	... على يسار خط القطع	... على يمين خط القطع	... على يمين خط القطع

الفحص: (راجع الصورة P1)

- ارسم خط قطع مستقيم على قطعة الشغل.
- اضغط على ذراع التثبيت **35** ووجه ذراع العدة بواسطة المقبض اليدوي **5** نحو الأسفل بتمهل.
- ركز قطعة الشغل بحيث تتوافق أسنان نصل المشار مع مسار خط القطع.
- امسك قطعة الشغل بهذا الوضع بإحكام ووجه ذراع العدة نحو الأعلى بتمهل.
- شد قطعة الشغل بإحكام.
- شغل شعاع الليزر بواسطة الفتاح **29**.
- يجب أن يتراصف خط الليزر مع خط القطع على قطعة الشغل على كامل المسار حتى لو تم توجيه ذراع العدة نحو الأسفل.

فحص وضبط الضبط الأساسي

- ◀ اسحب القابض من مقبس الشبكة الكهربائية قبل إجراء أي عمل على العدة الكهربائية.

ينبغي أن يتم فحص الضبط الأساسي بالعدة الكهربائية بعد الاستعمال الشديد وإعادة ضبطها عند الضرورة للمحافظة على دقة القص. إنك بحاجة إلى الخبرة ولعدد الضبط الخاصة الموافقة لتنفيذ ذلك. ينفذ مركز خدمة وكالة بوش هذا العمل بشكل سريع وموثوق به.

تعبير الليزر

- ركز العدة الكهربائية بوضعية الشغل.
- اقل منضدة النش **8** إلى حد **14** الصفر °. يجب أن تتعاشق الذراع **12** بالخز بشكل محسوس.

معالجة الأضلاع المجسمة (أضلاع أرضية أو سقفية)

يمكنك أن تعالج الأضلاع المجسمة بطريقتين مختلفتين:

- بسننها نحو سكة المصادمة،
 - مسطحة على منضدة النشر.
- كما يمكنك أن تقوم بالقص مع أو بلا حركة السحب حسب عرض الأضلاع المجسمة. تجرب زاوية الشطب التي تم ضبطها دائما على قطعة خشب من النفايات أولا.

أضلاع أرضية

إن الجدول التالي يتضمن ملاحظات بصدد معالجة الأضلاع الأرضية.

مسطحة على منضدة النشر		مسودة نحو سكة المصادمة		الضبط
45°		0°		زاوية شطب عمودية
الجانب اليميني	الجانب اليساري	الجانب اليميني	الجانب اليساري	ضلع أرضي
0°	0°	45° يمين	45° يسار	زاوية شطب أفقية
الحافة السفلية عند سكة المصادمة	الحافة العلوية عند سكة المصادمة	الحافة السفلية على منضدة النشر	الحافة السفلية على منضدة النشر	وضعية قطعة الشغل
... على يسار خط القطع	... على يسار خط القطع	... على يمين خط القطع	... على يسار خط القطع	إن قطعة الشغل الجاهزة موجودة...
0°	0°	45° يسار	45° يمين	زاوية شطب أفقية
الحافة العلوية عند سكة المصادمة	الحافة السفلية عند سكة المصادمة	الحافة السفلية على منضدة النشر	الحافة السفلية على منضدة النشر	وضعية قطعة الشغل
... على يمين خط القطع	... على يمين خط القطع	... على يسار خط القطع	... على يمين خط القطع	إن قطعة الشغل الجاهزة موجودة...

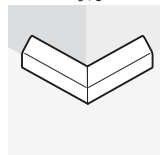
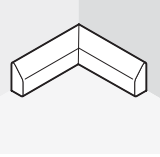

- ضبط محدد العمق (نشر الحز) (تراجع الصورة N) ينبغي تعديل ضبط محدد العمق إذا أردت أن تقوم بنشر الحز.
- ابرم الذراع **47** بعكس اتجاه حركة عقارب الساعة إلى حد التصادم (تقريباً 90°).
- افتل محدد العمق **23** بعكس اتجاه حركة عقارب الساعة نحو الأعلى بشكل كامل.
- اقلب ذراع العدة من قبل المقبض اليدوي **5** إلى الوضع المرغوب.
- افتل محدد العمق باتجاه حركة عقارب الساعة إلى أن تلامس نهاية اللولبة الذراع **47**.
- وجه ذراع العدة إلى الأعلى ببطء.
- لكي تعود إلى التوصل إلى عمق القص الكامل، ينبغي أن تعيد فتل الذراع **47** باتجاه حركة عقارب الساعة إلى حد التصادم.

قطع الشغل الخاصة

- يجب أن يتم تأمين قطع الشغل المنحنية أو المدورة ضد الانزلاق بشكل خاص عند النشر. لا يجوز أن يتشكل أي شق عند خط القص بين قطعة الشغل وسكة المصادمة ومنضدة النشر.
- يجب أن يتم تصنيع حوامل خاصة عند الضرورة.

- اربط صفيحة التلقيم بواسطة اللوالب **48** على أقصى اليمين قدر الإمكان، بحيث لا يتلامس نصل المشار مع صفيحة التلقيم على كامل مسار حركة الجر المحتملة.
- كرر خطوات العمل نفسها مع صفيحة التلقيم اليسرى الجديدة.

النشر

النشر بلا حركة سحب (القطع) (تراجع الصورة O)

- لكي تقوم بالنشر بلا حركة سحب (قطع الشغل الصغيرة)، ينبغي أن تحل لولب التثبيت **25**، في حال كونه مشدودا. ادفع ذراع العدة باتجاه سكة المصادمة **18** إلى حد التصادم وأعد شد لولب التثبيت **25**.
- اقمط قطعة الشغل حسب مقاسها بإحكام.
- اضبط زاوية الشطب المرغوبة.
- شغل العدة الكهربائية.
- اضغط على ذراع التثبيت **35** ووجه ذراع العدة بواسطة المقبض اليدوي **5** نحو الأسفل بتمهل.
- انشر قطعة الشغل بشكل كامل بدفع أمامي منتظم.
- اطفى العدة الكهربائية وانتظر إلى أن يتوقف نصل المشار عن الحركة تماما.
- وجه ذراع العدة نحو الأعلى بتمهل

النشر مع حركة سحب

- لكي تقوم بالنشر بالاستعانة بتجهيزة السحب **1** (قطع الشغل العريضة)، ينبغي أن تحل لولب التثبيت **25**، في حال كونه مشدودا.
- اقمط قطعة الشغل حسب مقاسها بإحكام.
- اضبط زاوية الشطب المرغوبة.
- اسحب ذراع العدة مبعدا إياه عن سكة المصادمة **18** إلى أن يكون نصل المشار أمام قطعة الشغل.
- شغل العدة الكهربائية.
- اضغط على ذراع التثبيت **35** ووجه ذراع العدة بواسطة المقبض اليدوي **5** نحو الأسفل بتمهل.
- اضغط ذراع العدة باتجاه سكة المصادمة **18** وانشر قطعة الشغل بدفع منتظم نحو الأمام.
- اطفى العدة الكهربائية وانتظر إلى أن يتوقف نصل المشار عن الحركة تماما.
- وجه ذراع العدة نحو الأعلى بتمهل

تعليم خط القطع (تراجع الصورة K)

يشير شعاع الليزر على مسار خط قطع نصل المنشار. يسمح ذلك بتركيز قطعة الشغل بشكل دقيق ليتم نشرها دون فتح غطاء الوقاية المترجم.

– شغل شعاع الليزر بواسطة المفتاح 29.

– قم بتسوية العلامة على قطعة الشغل بالنسبة للحافة اليمنى لخط الليزر.

ملاحظة: افحص قبل النشر إن كان مازال يشار إلى خط القطع بشكل صحيح (راجع 'تعبير الليزر'، الصفحة 518). إذ قد يزاح شعاع الليزر، بسبب الاهتزازات الناتجة عن الاستعمال الشديد مثلاً.

مركز المستخدم (تراجع الصورة L)

◀ لا تقف أمام العدة الكهربائية على نفس خط مسار نصل المنشار، بل قف دائماً إلى جانب نصل المنشار. يتم وقاية جسمك بذلك من الصدمات الارتدادية المحتملة.

– أبعد اليدين والأصابع والذراعين عن نصل المنشار الدوار.

– لا تصالب ساعديك أمام ذراع العدة.

مقاسات قطعة الشغل المسموحة

أقصى مقاسات قطعة الشغل:

الارتفاع X العرض (مم)	زاوية الشطب	
	عمودياً	أفقياً
270 x 60	90°	90°
190 x 60	90°	45°
270 x 42	45°	90°

أدنى مقاسات قطعة الشغل

(= جميع قطع الشغل التي يمكن تثبيتها عن طريق قمطها بالمزمنة 42 المرفقة على يسار أو يمين نصل المنشار):

185 x 40 مم (طول x العرض)

عمق القطع الأقصى (90°/90°): 60 مم

استبدال صفائح التلقيم (تراجع الصورة M)

قد تستهلك صفائح التلقيم 10 الحمراء بعد استخدام العدة الكهربائية لفترة طويلة.

استبدال صفائح التلقيم التالفة.

– ركز العدة الكهربائية بوضعية الشغل.

– فك اللوالب 48 بواسطة مفك البراغي المتصالب الحز المرفق وانزع صفائح التلقيم القديمة.

– لقم صفيحة التلقيم اليمنى الجديدة.

بدء التشغيل

◀ انتبه إلى جهد الشبكة الكهربائية! يجب أن يتطابق جهد منبع التيار مع المعلومات المذكورة على لائحة طراز الجهاز. يمكن أن يتم تشغيل العدة الكهربائية المحددة بـ 230 فولت بـ 220 فولت أيضاً.

التشغيل (تراجع الصورة A)

– من أجل تشغيل يسحب مفتاح التشغيل والإطفاء 4 باتجاه المقبض اليدوي 5.

ملاحظة: لا يمكن تثبيت مفتاح التشغيل والإطفاء 4 لأسباب متعلقة بالأمان، بل يجب أن يتم ضغطه طوال فترة التشغيل.

يمكن توجيه ذراع العدة نحو الأسفل فقط من خلال الضغط على ذراع التثبيت 35.

– أي أنه يجب عليك من أجل النشر أن تضغط على ذراع التثبيت 35 إضافة إلى سحب مفتاح التشغيل والإطفاء.

الإطفاء

– من أجل الإطفاء يطلق مفتاح التشغيل والإطفاء 4.

ملاحظات شغل

ملاحظات نشر عامة

◀ يجب أن تضمن عند جميع أعمال النشر في البداية بأن نصل المنشار لا يمكنه أن يلامس سكة المصادمة أو الملازم أو غيرها من أجزاء الجهاز في أي وقت. فك المصادمات المعاونة إن وجدت أو لائمها بالشكل المناسب.

احم نصل المنشار من الصدمات والطرقات. لا تعرض نصل المنشار لضغط جانبي.

لا تعالج قطع الشغل المتوية. يجب أن تتوفر بقطعة الشغل دائماً حافة مستقيمة لركنها على سكة المصادمة.

يجب أن ترتكز أو تستند قطع الشغل الطويلة بنهايتها السائبة على شيء ما. يمكنك أن ترتكز على يسار وأيضاً على يمين العدة الكهربائية قوس تمديد 17 (نواع) لتعرض متضدة الشر.

إضاءة مجال العمل (تراجع الصورة J)

أمن إضاءة كافية لمجال العمل المباشر.

– شغل وحدة الإضاءة 45 بواسطة المفتاح 30.

لكي تضبط زوايا الشطب المستخدمة غالباً بشكل سريع ودقيق، فقد تم تزويد منضدة النشر بحزوز توقيف **14**:

اليمن	اليسار
0°	
15°; 22,5°; 30°; 45°	15°; 22,5°; 30°; 45°

- حل كعبرة التثبيت **11** في حال كونها مشدودة.
- اسحب الذراع **12** وافتل منضدة النشر **8** إلى حد حز التوقيف المرغوب نحو اليمن أو اليسار.
- اطلق الذراع. ينبغي أن تتعاشق الذراع بحز التوقيف بشكل محسوس.

ضبط زوايا الشطب العمودية (تراجع الصورة H)

يمكن ضبط زاوية الشطب العمودية ضمن مجال يبلغ من 0° إلى حد 45°.

- حل مقبض القمط **21**.
- أرجح ذراع العدة من قبل المقبض اليدوي **5** إلى أن يشير مؤشر الزاوية **20** إلى زاوية الشطب المرغوبة.
- حافظ على إبقاء ذراع العدة في هذا الوضع وأعد شد مقبض القمط **21** بإحكام.
- للضبط السريع والدقيق للزوايا النموذجية **0** و **45** درجة، فقد تم تزويد الهيكل بمصادمات نهائية.
- لكي تضبطها، أرجح ذراع العدة من قبل المقبض اليدوي **5** إلى حد المصادمة نحو اليمن (صفر °) أو إلى حد المصادمة نحو اليسار (45°).

تأمين العدة الكهربائية (وضع النقل)

- حل لولب التثبيت **25**، في حال كونه مشدوداً. اسحب ذراع العدة نحو الأمام بشكل كامل وأعد شد لولب التثبيت.
- افتل بمدد العمق **23** نحو الأعلى بشكل كامل. (راجع "ضبط محدد العمق"، الصفحة 520)
- لكي يتم تثبيت منضدة النشر **8** ينبغي أن تشد كعبرة التثبيت **11**.
- اضغط على ذراع التثبيت **35** واقبل بنفس الوقت ذراع العدة من المقبض اليدوي **5** نحو الأسفل.
- وجه ذراع العدة إلى الأسفل إلى أن يسمح تأمين النقل **27** بضغطة إلى الأسفل تماماً.

التمهيد للعمل

تثبيت قطعة الشغل (تراجع الصورة F)

- يجب أن يتم تثبيت قطعة الشغل بإحكام دائماً من أجل ضمان أمان مثالي أثناء الشغل.
- لا تعالج قطع الشغل الأصغر من أن يتم شدّها بملزمة.
- اضغط قطعة الشغل نحو سكة المصادمة **18** بإحكام.
- اغرز الملزمة **42** المرفقة في إحدى الثقوب **16** المخصصة لها.
- حل اللولب المتجنح **43** ولائم الملزمة مع قطعة الشغل. أعد شد اللولب المتجنح بإحكام.
- أحكم قمط قطعة الشغل عن طريق فتل القضيب الملولب **44**.

ضبط زوايا الشطب المائلة

ينبغي أن يتم فحص الضبط الأساسي بالعدة الكهربائية بعد الاستعمال الشديد وإعادة ضبطها عند الضرورة للمحافظة على دقة القص (راجع "فحص وضبط الضبط الأساسي"، الصفحة 518).

- ◀ شد كعبرة التثبيت **11** بإحكام قبل النشر دائماً. وإلا فقد يميل نصل المنشار في قطعة الشغل.

ضبط زوايا الشطب الأفقية (تراجع الصورة G)

يمكن ضبط زاوية الشطب الأفقية ضمن مجال يبلغ من 50° (يساراً) إلى حد 58° (يميناً).

- حل كعبرة التثبيت **11** في حال كونها مشدودة.
- اسحب الذراع **12** وافتل منضدة النشر **8** إلى أن يشير مؤشر الزاوية **13** إلى زاوية الشطب المرغوبة.
- أعد شد كعبرة التثبيت **11**.

فك نصل المشار

- اضغط على ذراع التثبيت **35** واقبل غطاء الوقاية المترجح **6** نحو الخلف إلى حد التصادم.
- حل اللولب **36** بواسطة مفك البراغي المتصالب الحز **26** المرفق إلى الحد الذي يسمح لك بقلب عنصر تثبيت غطاء الوقاية المترجح نحو الخلف إلى حد المصادمة أيضاً.
- افتل اللولب السداس الحواف داخليا **38** بواسطة مفتاح الربط السداسي الحواف داخليا **26** المرفق واضغط بنفس الوقت على تثبيت محور الدوران **37** إلى أن يتعاشق.
- حافظ على إبقاء تثبيت محور الدوران **37** مضغوطاً وفك اللولب **38** بفتله باتجاه حركة عقارب الساعة (أسنان اللولبة يسارية!).
- فك شفة الشد **39**.
- فك نصل المشار **40**.

تركيب نصل المشار

- نظف جميع الأجزاء المطلوب تركيبها قبل التركيب عند الضرورة.
- ركز نصل المشار الجديد على شفة الشد **41**.
- ◀ براعي أثناء التركيب أن يتوافق اتجاه قص الأسنان (اتجاه السهم على نصل المشار) مع اتجاه السهم على غطاء الوقاية!
- ركب شفة الشد **39** واللولب **38**.
- اضغط على قفل محور الدوران **37** إلى أن يتعاشق واحكم تثبيت اللولب من خلال تدويره بعكس اتجاه حركة عقارب الساعة.
- أعد تثبيت غطاء الوقاية المترجح **6** عن طريق (شد اللولب **36**).
- اضغط على ذراع التثبيت **35** ووجه غطاء الوقاية المترجح **6** نحو الأسفل.

التشغيل

- ◀ اسحب القابس من مقبس الشبكة الكهربائية قبل إجراء أي عمل على العدة الكهربائية.

تأمين النقل (تراجع الصورة E)

- يسمح لك تأمين النقل **27** بشحن العدة الكهربائية بشكل أيسر عند نقلها إلى أماكن العمل المختلفة.
- فك تأمين العدة الكهربائية (وضع العمل)
- اضغط ذراع العدة بالمقبض اليدوي **5** إلى الأسفل قليلاً، من أجل تخفيف الحمل عن تأمين النقل **27**.
- اسحب تأمين النقل **27** إلى الخارج تماماً.
- وجه ذراع العدة إلى الأعلى ببطء.

قد تستعصي شافطة الغبار/ النشارة من خلال الغبار أو النشارة أو أجزاء صغيرة من قطعة الشغل.

- اطفى العدة الكهربائية واسحب قابس الشبكة الكهربائية من المقبس.
- انتظر إلى أن يتوقف نصل المشار عن الحركة تماماً.
- ابحث عن سبب الاستعصاء واعمل على إزالته.

الشفط الذاتي (تراجع الصورة C)

- استخدم كيس الغبار المرفق **34** من أجل جمع النشارة بشكل بسيط.
- ◀ افحص ونظف كيس الغبار بعد كل استعمال.
- ◀ فك كيس الغبار عند نشر الألمنيوم لتجنب خطر اندلاع الحرائق.
- اكبس ملقط كيس الغبار **34** وليس كيس الغبار على مقذف النشارة **22**. يجب أن يتعاشق الملقط مع حز مقذف النشارة.
- لا يجوز أن يتلامس كيس الغبار أثناء النشر مع أجزاء الجهاز الدوارة أبداً.
- أفرغ كيس الغبار في الوقت المناسب.

الشفط الخارجي

- يمكن وصل خرطوم شافطة غبار خوائية (Ø 36 مم) بمقذف النشارة **22** أيضاً من أجل إجراء عملية الشفط.
- اربط خرطوم شافطة الغبار خوائية بمقذف النشارة **22**.
- يجب أن تصلح شافطة الغبار الخوائية للاستعمال مع مادة الشغل المرغوب معالجتها.
- استخدم شافطة غبار خوائية خاصة عند شفط الأغبرة المضرة بالصحة أو المسببة للسرطان أو الشديدة الخفاف.

استبدال العدد (راجع الصور D1-D4)

- ◀ اسحب القابس من مقبس الشبكة الكهربائية قبل إجراء أي عمل على العدة الكهربائية.
- ◀ ارتد قفازات واقية عند تركيب نصل المشار. يؤدي ملازمة نصل المشار إلى تشكل خطر الإصابة بجروح.
- استخدم فقط نصال المشار التي تزيد سرعتها القصوى المسموحة عن عدد الدوران اللاهلي بالعدة الكهربائية.
- استخدم فقط نصال المشار التي توافق البيانات المذكورة في كراسة الاستعمال هذه والتي تم اختبارها حسب EN 847-1 والتي تم تعليمها بالشكل الموافق.
- استعمل فقط نصال المشار التي ينصح باستعمالها منتج هذه العدة الكهربائية والتي تصلح للاستعمال مع مواد الشغل المرغوب معالجتها.

التركيب

- ◀ اقرأ جميع ملاحظات التحذير والتعليمات المرفقة بمنضدة العمل. إن التقصير بالمحافظة على الملاحظات التحذيرية والتعليمات قد تكون من عواقبه الصدمات الكهربائية، اندلاع الحريق و/أو الإصابة بجروح خطيرة.
- ◀ انصب منضدة العمل بالشكل الصحيح قبل تركيب العدة الكهربائية. إن التركيب بشكل سليم هام جدا من أجل تجنب خطر الانهدام.
- ركب العدة الكهربائية بوضع النقل على منضدة العمل.

نصب غير ثابت (غير منصوح!) (تراجع الصورة B)

- إن لم يكن بالإمكان نصب العدة الكهربائية على سطح عمل مستوي وثابت، فيمكن نصبه بواسطة قوس منع الانقلاب كوسيلة مساعدة في حالات استثنائية.
- ◀ لا تقف العدة الكهربائية بأمان بلا واقية الانقلاب وقد تقلب ولا سيما عند نشر زوايا الشطب المائلة القسوى.
- اسحب قوس واقية الانقلاب 33 للخارج نحو الأمام إلى حد التصادم.
- ابرم واقية الانقلاب 31 نحو الداخل أو الخارج إلى حد وقوف العدة الكهربائية على سطح العمل بشكل مستقيم. ثبت هذا الوضع بواسطة صامولة الزنق 32.

شفط الغبار/ النشارة

- إن أغبرة بعض المواد كالبغلاء الذي يحتوي على الرصاص، وبعض أنواع الخشب والفلزات والمعادن، قد تكون مضرّة بالصحة. إن ملامسة أو استنشاق الأغبرة قد يؤدي إلى ردود فعل زائدة الحساسية و/أو إلى أمراض المجاري التنفسية لدى المستخدم أو لدى الأشخاص المتواجدين على مقربة من المكان.
- تعتبر بعض الأغبرة المعينة، كأغبرة البلوط والزان بأنها مسببة للسرطان، ولا سيما بالاتصال مع المواد الإضافية لمعالجة الخشب (ملح حامض الكروميك، المواد الحافظة للخشب). يجوز أن يتم معالجة المواد التي تحتوي على الأسبستوس من قبل العمال المتخصصين فقط دون غيرهم.
- استخدم شافطة غبار دائيا.
- حافظ على تهوية مكان الشغل بشكل جيد.
- ينصح بارتداء قناع وواقية للتنفس بفتحة المرشح P2.
- تراعى الأحكام السارية في بلدكم بالنسبة للمواد المرغوب معالجتها.
- ◀ تجنب تراكم الغبار بمكان العمل. يجوز أن تشتعل الأغبرة بسهولة.

- ◀ تجنب تشغيل العدة الكهربائية بشكل غير مقصود. لا يجوز أن يكون كابل الشبكة الكهربائية موصولا بالامداد بالكهرباء أثناء التركيب وأثناء إجراء مجمل الأعمال على العدة الكهربائية.

نطاق التويد

- تأكد قبل تشغيل العدة الكهربائية للمرة الأولى، إن تم إرفاق جميع الأجزاء المذكورة أسفله:
- منشار الألواح مع نصل منشار مركب مسبقا
- كيس الغبار 34
- ملزمة 42
- مفتاح ربط سدس داخليا/ مفك براغي متصالبة الحز 26
- ملاحظة: افحص العدة الكهربائية على تواجد أي تلف محتمل. يجب أن يتم فحص تجهيزات الوقاية أو الأجزاء التالفة قليلا بإمعان للتأكد من أدائها لوظيفتها المخصصة بشكل سليم. تأكد من أن الأجزاء المتحركة تعمل بشكل سليم وأنها غير متقطعة، أو إن كانت هناك أية أجزاء تالفة. يجب أن تكون جميع الأجزاء مركبة بشكل صحيح وأن تلبى جميع الشروط من أجل ضمان العمل بشكل سليم.
- يجب أن يتم تصليح أو استبدال تجهيزات الوقاية والقطع التالفة بالشكل المطلوب من خلال ورشة خدمة متخصصة.

التركيب المركزي الثابت أو المتحرك

- ◀ يجب أن يتم تركيب العدة الكهربائية على سطح عمل مستو وثابت (منضدة عمل مثلا) قبل البدء بالعمل لضمان الاستعمال الآمن.
- التركيب على سطح العمل (راجع الصور A1–A2)
- ثبت العدة الكهربائية على سطح العمل بواسطة لوابل ربط مناسبة. يتم ذلك عن طريق الثقوب 15.
- أو
- ثبت العدة الكهربائية على سطح العمل بإحكام عن طريق قمطها بملازم متداولة من قبل أقدام الجهاز.
- التركيب على منضدة بوش للعمل
- إن مناخذ عمل GTA من شركة بوش تؤمن للعدة الكهربائية الثبات على كل أرضية من خلال الأقدام القابلة لضبط الارتفاع. إن مساند قطعة الشغل بمناخذ العمل تساعد على إسناد قطع الشغل الطويلة.

لقد تم قياس مستوى الاهتزازات المذكور في التعليمات هذه حسب اسلوب قياس معير ضمن EN 61029 ويمكن استخدامه لمقارنة العدد الكهربائية ببعضها البعض. كما أنه ملائم لتقدير التعرض للاهتزازات بشكل مبدئي.

يمثل مستوى الاهتزازات المذكور الاستخدامات الاساسية للعدة الكهربائية. بينما إن تم استعمال العدة الكهربائية لاستخدامات أخرى بعدد شغل مخالفة أو بصيانة غير كافية، فقد يختلف مستوى الاهتزازات. وقد يزيد ذلك التعرض للاهتزازات طوال فترة الشغل بشكل واضح. كما ينبغي من أجل تقدير التعرض للاهتزازات بشكل دقيق، أن يتم مراعاة الأوقات التي يطفأ خلالها الجهاز أو التي يعمل بها ولكن دون تشغيله بحمل فعال. وقد يخفف ذلك التعرض للاهتزازات بشكل واضح عبر كامل مدة العمل.

حدد إجراءات أمان إضافية لوقاية المستخدم من تأثير الاهتزازات، مثلاً: صيانة العدة الكهربائية وعدد الشغل، تدفئة اليدين وتنظيم مجريات العمل.

تصريح التوافق CE

إننا نصرح على مسؤوليتنا الخاصة بأن المنتج الموصوف "بالبينات الفنية" يتوافق مع المعايير أو الوثائق المعيارية التالية:
EN 61029, EN60825-1, حسب أحكام التوجيهات 2004/108/EG, 2006/42/EG

الأوراق الفنية لدى:

Robert Bosch GmbH, PT/ESC,
D-70745 Leinfelden-Echterdingen

Dr. Egbert Schneider
Senior Vice President
Engineering

Dr. Eckerhard Strötgen
Head of Product
Certification

ppa. Schneider *i.v. Strötgen*

Robert Bosch GmbH, Power Tools Division
D-70745 Leinfelden-Echterdingen
13.01.2010

البينات الفنية

GCM 8 S Professional		منشار ألواح
3 601 L16 0..		رقم الصنف
1400	واط	القدرة الاسمية المقنية
5000	دقيقة ¹	عدد الدوران اللاهلي
650	نانومتر	طراز الليزر ارتفاع القص
1 >	ميليواط	
2		درجة الليزر
		الوزن حسب EPTA-Procedure
15	كغ	01/2003
II/□		فئة الوقاية

بصدد مقاسات قطع الشغل المسموحة (القصوى/ الدنيا)، تراجع الصفحة 521.
تنتج دورات التشغيل انخفاض وجيز بالجهد الكهربائي. قد يطرأ تشويش على الأجهزة الأخرى إن كانت ظروف الشبكة الكهربائية غير ملائمة. إن قلت معاوقة الشبكة عن 0,24 أوم، فلا داع لتوقع أي خلل.
القيم سارية المفعول للجهد اسمي [U] بمقدار 230 فولط. قد تتفاوت هذه القيم عندما يختلف الجهد عن ذلك أو بطرازات خاصة ببلدان معينة.
يرجى مراعاة رقم الصنف على لافتة طراز عدتك الكهربائية. قد تختلف التسميات التجارية لبعض العدد الكهربائية المفردة.

مقاسات نصال المنشار الملائمة

216-210	مم	قطر نصل المنشار
2,8-1,5	مم	ثخن النصل
30	مم	قطر الفجوة

معلومات عن الضجيج والاهتزازات

تم تحديد قيم قياسات الصوت حسب EN 61029.

تبلغ قيمة مستوى ضجيج الجهاز (نوع A) عادة: مستوى ضغط الصوت 98 ديسيبل (نوع A). مستوى قدرة الصوت 111 ديسيبل (نوع A). اضطراب القياس = K = 1,5 ديسيبل.
ارتد واقية سمع!

تم قياس قيم الاهتزازات الاجالية (مجموع المتجهات بثلاثة اتجاهات) حسب EN 61029:

قيمة ابتعاث الاهتزازات $a_{H1} > 2,5$ م/ثا²،
تفاوت القياس = K = 1,5 م/ثا².

الأجزاء المصورة			
31	واقية الانقلاب	1	تجهيزة سحب
32	صامولة زنق واقية الانقلاب	2	مقبض النقل
33	قوس منع الانقلاب	3	غطاء الوقاية
34	كيس الغبار	4	مفتاح التشغيل والإطفاء
35	ذراع تثبيت	5	مقبض يدوي
36	لولب متصالب الحز (تثبيت غطاء الوقاية المترجح)	6	غطاء وقاية مترجح
37	قفل محور الدوران	7	بكرة ازالاق
38	لولب مسدسة الحواف داخليا (6 مم) لتثبيت نصل المنشار	8	منضدة نشر
39	شفة شد	9	مقياس زوايا الشطب (أفقيا)
40	نصل المنشار	10	صفيفة تلقيم
41	شفة شد داخلية	11	كعبرة تثبيت لزوايا الشطب المرغوبة (أفقيا)
42	الملزمة	12	ذراع لضبط زوايا الشطب مسبقا (أفقيا)
43	لولب مجنح	13	مؤشر الزاوية (أفقيا)
44	قضيب ملولب	14	حزوز توقيف لزوايا الشطب النموذجية
45	وحدة الإضاءة	15	ثقب التركيب
46	وحدة الليزر	16	ثقب للملزمة
47	ذراع محدد العمق	17	قضيب التمديد القوسي *
48	لولب صفيفة التلقيم	18	سكة مصادمة
49	غطاء مطاطي	19	مقياس زوايا الشطب (عموديا)
50	لولب ضبط لتركيز الليزر (التوازي)	20	مؤشر الزاوية (عموديا)
51	لولب ضبط لتركيز الليزر (التراصف)	21	مقبض قمت لزويا الشطب المرغوبة (عموديا)
52	لولب غطاء وقاية الليزر	22	مقذف النشارة
53	غطاء وقاية الليزر	23	محدد العمق
54	لولب ضبط لتركيز الليزر (الانحراف الجانبي)	24	لولب مسدسة الحواف داخليا (6 مم) لسكة المصادمة
55	لولب مؤشر الزاوية (أفقيا)	25	لولب تثبيت تجهيزة السحب
56	لولب مؤشر الزاوية (عموديا)	26	مفتاح ربط مسدس الحواف داخليا (6 مم) / مفك براغي متصالب الحز
57	لولب مسدس داخلي (3 مم) لزاوية الشطب النموذجية صفر درجة (عموديا)	27	تأمين النقل
58	لولب مسدس داخلي (3 مم) لزاوية الشطب النموذجية 45 درجة (عموديا)	28	لافتة تحذير-الليزر
59	مقابض مخددة	29	مفتاح لتعليم خطوط القطع ("Laser")
	* لا يتضمن إطار التوريد الاعتيادي المتوازي المصورة أو الموصوفة. يعثر على التوازي الكاملة في برنامجنا للتوازي.	30	مفتاح الإضاءة ("Light")

الرمز

المعنى

◀ ارتد قناع للوقاية من الغبار.



◀ لا تقترب بيديك من مجال النشر أثناء إدارة العدة الكهربائية. قد تشكل الإصابات عند ملامسة نصل المنشار.



◀ مجال الخطر! حافظ على إبعاد اليدين والأصابع أو الذراعين عن هذا المجال قدر الإمكان.



تراعى مقاسات نصل المنشار. يجب أن يتلائم قطر الثقب مع محور دوران العدة بلا تلاعب. لا تستعمل قطع التصغير أو القطع المهايئة.



لدول الاتحاد الأوروبي فقط:

لا ترم العدة الكهربائية في القمامة المنزلية! حسب التوجيه الأوروبي 2002/96/EG بصدد الأجهزة الكهربائية والالكترونية القديمة وتطبيقه على الأحكام المحلية، يجب أن يتم جمع العدة الكهربائية الغير صالحة للاستعمال على انفراد ليتم التخلص منها بطريقة منصفة بالبيئة عن طريق النفايات القابلة لإعادة التصنيع.



الاستعمال المخصص

لقد خصصت العدة الكهربائية لأداء القطوع المستقيمة الطولية والعرضية في الخشب واللوح الخشب والألياف المضغوطة بالاستعمال الثابت. ويمكن نشر زوايا الشطب المائل الأفقية من - 50 إلى + 58 وأيضاً زوايا الشطب المائل العمودية من 0 إلى 45. يمكن نشر الألمنيوم والمعادن الخفيفة عند استخدام نصال المنشار الموافقة.

وصف المنتج والأداء



اقرأ جميع الملاحظات التحذيرية والتعليمات. إن ارتكاب الأخطاء عند تطبيق الملاحظات التحذيرية والتعليمات قد يؤدي إلى الصدمات الكهربائية، إلى نشوب الحرائق و/ أو الإصابة بجروح خطيرة.



- ◀ اطفئ العدة الكهربائية في حال انقطاع نصل المشار وحافظ على إبقاء قطعة الشغل هادئة إلى أن يتوقف نصل المشار عن الحركة. لا يجوز تحريك قطعة الشغل إلا بعد أن يتوقف نصل المشار عن الحركة لتجنب الصدمات الارتدادية. أزل سبب انقطاع نصل المشار قبل تشغيل العدة الكهربائية مرة أخرى.
- ◀ لا تستخدم نصال المشار الثالمة، المشققة، المتوتبة أو التالفة. إن نصال المشار ذات الأسنان الثالمة أو المترصفة بشكل خاطئ تتسبب من جلاء شق النشر الشديد الضيق بالاحتكاك الزائد وانقطاع نصل المشار وبالصدمة الارتدادية.
- ◀ استخدم دائماً نصال المشار بالمقاس الصحيح وثقب الحوض المناسب (بشكل نجمي أو دائري على سبيل المثال). إن نصال المشار التي لا تلائم أجزاء تركيب المشار تدور بشكل غير دائري وتؤدي إلى فقدان التحكم.
- ◀ لا تستخدم نصال المشار المصنوعة من الفولاذ العالي الأثابة السريع العمل (فولاذ HSS). إن نصال المشار هذه تكسر بسهولة.
- ◀ لا تلمس نصل المشار بعد العمل، قبل أن يبرد. يسخن نصل المشار أثناء العمل بشدة.
- ◀ لا تستخدم العدة الكهربائية أبداً بلا صفيحة التلقيم. استبدل صفيحة التلقيم التالفة. قد تصاب بجروح من قبل نصل المشار إن كانت صفيحة التلقيم غير سليمة.
- ◀ افحص الكبل بشكل منتظم واسمح بتصليح الكبل التالف من قبل مركز خدمة وكالة شركة بوش للعدد الكهربائية فقط. استبدل كبلات التمديد التالفة. يؤمن ذلك المحافظة على أمان العدة الكهربائية.
- ◀ احتفظ بالعدة الكهربائية التي لا يتم استعمالها في مكان آمن. يجب أن يكون مكان حفظها جاف وقابل للإقبال. يمنع ذلك إتلاف العدة الكهربائية بسبب تخزينها أو استخدامها من قبل أشخاص دون خبرة.
- ◀ لا توجه شعاع الليزر على الأشخاص أو الحيوانات ولا توجه أنت نظرك إلى شعاع الليزر. تنتج عدة القياس هذه اشعاع ليزر بدرجة الليزر 2 حسب EN 60825-1. يمكن إعفاء الأشخاص بذلك.
- ◀ لا تستبدل الليزر المركب بليزر من طراز آخر. قد يتشكل الخطر على الأشخاص من قبل الليزر الغير ملائم للعدة الكهربائية هذه.
- ◀ أمن قطعة الشغل. يتم القبض على قطعة الشغل التي تم تثبيتها بواسطة تجهيزة شد أو بواسطة الملزمة بأمان أكبر مما لو تم المسك بها بواسطة يدك.
- ◀ لا تترك العدة أبداً قبل أن تنهي حركتها تماماً. إن عدد الشغل التي تتابع دورانها قد تحدث الإصابات.
- ◀ لا تستعمل العدة الكهربائية إن كان الكابل الكهربائي تالف. لا تلمس الكابل التالف واسحب قابس الشبكة الكهربائية إن أصيب الكابل بتلف أثناء مزاولة الشغل. تزيد الكابلات الكهربائية التالفة من خطر الإصابة بصدمة كهربائية.

الرموز

قد تكون الرموز التالية ذات أهمية من أجل استعمال عدتك الكهربائية. يرجى حفظ الرموز ومعناها. يساعدك تفسير الرموز بشكل صحيح على استعمال عدتك الكهربائية بطريقة أفضل وأكثر أماناً.

الرمز	المعنى
	◀ إشعاع ليزر لا تنظر إلى الشعاع الليزر من الدرجة 2
	◀ ارتد نظارات واقية.
	◀ ارتد واقية سمع. قد يؤدي تأثير الضجيج إلى فقدان قدرة السمع.

4) حسن معاملة واستخدام العدد الكهربائية

- (a)** لا تفرط بتحميل الجهاز. استخدم لتنفيذ أشغالك العدد الكهربائية المخصصة لذلك. إنك تعمل بشكل أفضل وأكثر أماناً بواسطة العدد الكهربائية الملائمة في مجال الأداء المذكور.
- (b)** لا تستخدم العدد الكهربائية إن كان مفتاح تشغيلها تالف. العدد الكهربائية التي لم تعد تسمح بتشغيلها أو بإطفائها خطيرة ويجب أن يتم تصليحها.
- (c)** اسحب القابس من القابس و/ أو انزع المرحم قبل ضبط الجهاز وقبل استبدال قطع التوابع أو قبل وضع الجهاز جانباً. تمتع إجراءات الاحتياط هذه تشغيل العدد الكهربائية بشكل غير مقصود.

- (d)** احتفظ بالعدد الكهربائية التي لا يتم استخدامها بعيداً عن منال الأطفال. لا تسمح باستخدام العدد الكهربائية لمن لا خبرة له بها أو لمن لم يقرأ تلك التعليمات. العدد الكهربائية خطيرة إن تم استخدامها من قبل أشخاص دون خبرة.

- (e)** اعتن بالعدد الكهربائية بشكل جيد. تفحص عما إذا كانت أجزاء الجهاز المتحركة تعمل بشكل سليم وبأنها غير مستعصبة عن الحركة أو إن كانت هناك أجزاء مكسورة أو تالفة لدرجة تؤثر فيها على حسن أداء العدد الكهربائية. ينبغي تصليح هذه الأجزاء التالفة قبل إعادة تشغيل الجهاز. الكثير من الحوادث مصدرها العدد الكهربائية التي تم صيانتها بشكل رديء.

- (f)** حافظ على إبقاء عدد القطع نظيفة وحادة. إن عدد القطع ذات حواف القطع الحادة التي تم صيانتها بعناية تتكلم بشكل أقل ويمكن توجيهها بشكل أيسر.

- (g)** استخدم العدد الكهربائية والتوابع وعدد الشغل والإخ. حسب هذه التعليمات. تراعى أثناء ذلك شروط الشغل والعمل المراد تنفيذه. استخدام العدد الكهربائية لغرض الأشغال المخصصة لأجلها قد يؤدي إلى حدوث الحالات الخطيرة.

5) الخدمة

- (a)** اسمح بتصليح عدتك الكهربائية فقط من قبل العمال المتخصصين و فقط باستعمال قطع الغيار الأصلية. يؤمن ذلك المحافظة على أمان الجهاز.

تعليمات الأمان لمناشير الألواح

- تم تسليم العدد الكهربائية مع لافتة تحذيرية باللغة الألمانية (يشار إليها بصورة عدة القياس على صفحة الرسوم التخطيطية بالرقم 28). الصق اللافتة التحذيرية بلغة بلدك على النص الأجنبي باللافتة التحذيرية قبل التشغيل للمرة الأولى.



- لا تلتف اللافتات التحذيرية على العدد الكهربائية أبداً.
- لا تتقف على العدد الكهربائية أبداً. قد تنتج الإصابات الخطيرة إن قلبت العدد الكهربائية أو إن لامست نصل المنشار صدفه.
- تأكد من أن غطاء الوقاية يعمل بشكل سليم وأنه يتمكن من الحركة بطلاقة. لا تقوم بقمط غطاء الوقاية أبداً عندما يكون مفتوحاً.
- لا تبعد بقايا القص أو نشارة الخشب أو ما شابه عن مجال القطع أبداً أثناء إدارة العدد الكهربائية. وجه دائماً ذراع العدد إلى وضع الراحة أولاً، ثم اطفئ العدد الكهربائية.
- وجه نصل المنشار نحو قطعة الشغل بوضع التشغيل فقط. وإلا فقد يتشكل خطر صدمة ارتدادية إن تكلم نصل المنشار في قطعة الشغل.
- حافظ على بقاء المقابض جافة ونظيفة وخالية من الزيت والشحم. إن المقابض الملوثة بالشحم والزيت مزقة وستؤدي إلى فقدان التحكم.
- استخدم العدد الكهربائية فقط إن كان سطح العمل خالياً من جميع عدد الضبط ونشارة الخشب والإخ. مع ادا قطعة الشغل. إن قطع الخشب الصغيرة أو غيرها من الأغراض التي تلامس نصل المنشار الدوار، قد تصيب المستخدم بسرعة عالية.
- حافظ على إبقاء الأرض خالية من نشارة الخشب وبقايا المادة. يجوز أن تنزلق أو تتعثر.
- اقمط قطعة الشغل المرغوب معالجتها بإحكام دائماً. لا تعالج قطع الشغل الصغيرة لدرجة لا تسمح بقمطها. إذ أن بعد يدك عن نصل المنشار الدوار سيقبل عن الحد المسموح.
- استخدم العدد الكهربائية فقط من أجل مواد الشغل المذكورة في الاستعمال المخصص. قد يتم زيادة تحميل العدد الكهربائية إن لم تنقيد بذلك.

تعليمات الأمان

(e) استخدم فقط كابلات التمديد الصالحة للاستعمال الخارجي أيضاً عندما تشتغل بالعدة الكهربائية في الحلاء. يخفض استعمال كابل تمديد مخصص للاستعمال الخارجي من خطر الصدمات الكهربائية.

(f) إن لم يكن بالإمكان تجنب تشغيل العدة الكهربائية في الأجواء الرطبة، فاستخدم مفتاح للوقاية من التيار المتخلف. إن استخدم مفتاح للوقاية من التيار المتخلف يقلل خطر الصدمات الكهربائية.

(3) أمان الأشخاص

(a) كن يقظاً وانتبه إلى ما تفعله وقم بالعمل بواسطة العدة الكهربائية بتعقل. لا تستخدم عدة كهربائية عندما تكون متعب أو عندما تكون تحت تأثير المخدرات أو الكحول أو الأدوية. عدم الانتباه للحظة واحدة عند استخدام العدة الكهربائية قد يؤدي إلى إصابات خطيرة.

(b) ارتد عتاد الوقاية الخاص وارتد دائماً نظارات واقية. يجد ارتداء عتاد الوقاية الخاص، كقناع الوقاية من الغبار وأحذية الأمان الواقية من الانزلاق والخوذ أو واقية الأذنين، حسب نوع واستعمال العدة الكهربائية، من خطر الإصابة بجروح.

(c) تجنب التشغيل بشكل غير مقصود. تأكد من كون العدة الكهربائية مغطاة قبل وصلها بإمداد التيار الكهربائي و/ أو بالمرقم، وقبل رفعها أو حملها. إن كنت تضع إصبعك على المفتاح أثناء حمل العدة الكهربائية أو إن وصلت الجهاز بالشبكة الكهربائية عندما يكون قيد التشغيل، فقد يؤدي ذلك إلى حدوث الحوادث.

(d) انزع عدد الضبط أو مفتاح الربط قبل تشغيل العدة الكهربائية. قد تؤدي العدة أو المفتاح المتواجد في جزء دوار من الجهاز إلى الإصابة بجروح.

(e) تجنب أوضاع الجسد الغير طبيعية. قف بأمان وحافظ على توازنك دائماً. سيسمح لك ذلك من السيطرة على الجهاز بشكل أفضل في المواقف الغير متوقعة.

(f) ارتد ثياب مناسبة. لا ترتد الثياب الفضفاضة أو الحلى. حافظ على إبقاء الشعر والثياب والقفاذات على بعد عن أجزاء الجهاز المتحركة. قد تتشابك الثياب الفضفاضة والحلى والشعر الطويل بالأجزاء المتحركة.

(g) إن جاز تركيب تجهيزات شفط وتجميع الغبار، فتأكد من أنها موصولة وبأنه يتم استخدامها بشكل سليم. قد يقلل استخدام تجهيزات لشفط الأغبرة من المخاطر الناتجة عن الأغبرة.

ملاحظات تحذيرية عامة للعدد الكهربائية

انتبه! ينبغي مراعاة إجراءات الأمان الأساسية التالية عند استخدام العدد الكهربائية للوقاية من الصدمات الكهربائية ومخاطر الإصابات والحريق.

اقرأ جميع الملاحظات قبل استخدام هذه العدة الكهربائية واحتفظ بملاحظات الأمان بشكل جيد.

يستند مصطلح "العدة الكهربائية" المستخدم على العدد الكهربائية التي يتم تشغيلها عبر الشبكة الكهربائية (مع كبل الشبكة الكهربائية) وعلى العدد الكهربائية التي يتم تشغيلها بواسطة مرمك (بلا كبل الشبكة الكهربائية).

(1) الأمان بمكان الشغل

(a) حافظ على نظافة وحسن إضاءة مكان شغلك. الفوضى في مكان الشغل ومجالات العمل الغير مضاءة قد تؤدي إلى حدوث الحوادث.

(b) لا تشتغل بالعدة الكهربائية في محيط معرض لخطر الانفجار والذي تتوفر فيه السوائل أو الغازات أو الأغبرة القابلة للاشتعال. العدد الكهربائية تشكل الشرر الذي قد يتطاير، فيشعل الأغبرة والأبخرة.

(c) حافظ على بقاء الأطفال وغيرهم من الأشخاص على بعد عندما تستعمل العدة الكهربائية. قد تفقد السيطرة على الجهاز عند التلهي.

(2) الأمان الكهربائي

(a) يجب أن يتلائم قابس وصل العدة الكهربائية مع المقبس. لا يجوز تغيير القابس بأي حال من الأحوال. لا تستعمل القوايس المهايئة مع العدد الكهربائية المؤرصة تأريض وقائي. تخفّض القوايس التي لم يتمّ تغييرها والمقابس الملائمة من خطر الصدمات الكهربائية.

(b) تجنب ملامسة السطوح المؤرصة كالألأنيب ورادياتورات التدفئة والمدافع أو البرادات بواسطة جسمك. يزداد خطر الصدمات الكهربائية عندما يكون جسمك مؤرض.

(c) أبعد العدة الكهربائية عن الأمطار أو الرطوبة. يزداد خطر الصدمات الكهربائية إن تسرب الماء إلى داخل العدة الكهربائية.

(d) لا تسيء استعمال الكابل لحمل العدة الكهربائية أو لتعليقها أو لسحب القابس من المقبس. حافظ على إبعاد الكابل عن الحرارة والزيت والحواف الحادة أو عن أجزاء الجهاز المتحركة. تزيد الكابلات التالفة أو المتشابكة من خطر الصدمات الكهربائية.

از رده خارج کردن دستگاه

ابزار برقی، متعلقات و بسته بندی آن، باید طبق مقررات حفظ محیط زیست از رده خارج و بازیافت نشوند.

ابزارهای برقی را داخل زباله دان خانگی نیندازید!

فقط برای کشورهای عضو اتحادیه اروپا:

طبق آئین نامه و دستورالعمل اروپایی الکتریکی و الکترونیکی و تبدیل آن به حق ملی، باید ابزارهای برقی غیرقابل استفاده را جداگانه جمع آوری کرد و نسبت به بازیافت مناسب با محیط زیست اقدام بعمل آورد.



حق هرگونه تغییری محفوظ است.

خدمات پس از فروش و مشاوره با مشتریان

دفتر خدمات پس از فروش به سئوالات شما در باره تعمیرات، سرویس و همچنین قطعات یدکی و متعلقات پاسخ خواهد داد. تصاویر و اطلاعات در باره قطعات یدکی و متعلقات را میتوانید در سایت نامبرده ذیل جستجو نمایید:

www.bosch-pt.com

تیم مشاور خدمات پس از فروش شرکت بوش با کمال میل به سئوالات شما در باره خرید، طرز استفاده و تنظیم محصولات و متعلقات پاسخ میدهد.

برای استفاده از گارانتی، تعمیر دستگاه و تهیه ابزار یدکی فقط به افراد متخصص مراجعه کنید.

مراقبت و سرویس

مراقبت، تعمیر و تمیز کردن دستگاه

پیش از انجام هرگونه کاری بر روی ابزار الکتریکی، دوشاخه اتصال آنرا از داخل پریز برق بیرون بکشید.

درصورت از کار افتادن ابزار الکتریکی، با وجود دقت بسیاری که در مراحل تولید و آزمایش آن صورت گرفته است، باید برای تعمیر آن به یکی از تعمیرگاه های مجاز و خدمات پس از فروش ابزارآلات برقی بوش مراجعه کنید.

برای هرگونه سؤال و یا سفارش ابزار بدکی و متعلقات، حتماً شماره فنی ده رقمی کالا را مطابق برچسب روی ابزار برقی اطلاع دهید.

نحوه تمیز کردن

ابزار برقی و شیارهای تهویه را همواره تمیز نگهدارید تا بتوان بخوبی و با اطمینان کار کرد.

حفاظ ایمنی (قاب محافظ) خودکار باید همواره آزادانه قابل حرکت باشد و بطور خودکار بسته نشود. از اینرو محدوده حفاظ ایمنی خودکار را همیشه تمیز نگهدارید.

بعد از انجام هر مرحله کار، گرد و غبار و تراشه ها را بوسیله فشار هوا و یا بوسیله یک قلم مو از دستگاه دور کنید.

قرقره هادی 7 و واحد نوریپردازی و واحد لیزر (45, 46) را بطور مرتب تمیز کنید.

متعلقات

کیسه جمع آوری گرد و غبار 2 605 411 222

مریگ پیچی 2 608 040 205

قلاب های کشوئی 2 607 001 978

صفحه های مونتاژ در کفی اره 2 607 001 966

تیغه های اره برای چوب و قطعات کاری مسطح، پانل ها و

باریکه ها (قرنیزهای کف و زیر سقف)

تیغه اره، 216 x 30 mm

48 دندانه 2 608 640 641

حمل و نقل (رجوع بشود به تصویر V)

— برای حمل و نقل ابزار برقی، بایستی طبق مراحل زیر عمل کنید:

— چنانچه پیچ قفل 25 محکم بسته باشد، آنرا باز کنید. بازوی ابزار را کاملاً به طرف جلو بکشید و پیچ قفل مربوطه را مجدداً محکم ببندید.

— پیچ تنظیم کننده عمق 23 را کاملاً رو به بالا بپیچانید و یا اهرم 47 را در جهت حرکت عقربه های ساعت تا نقطه ایست (به عقب) بچرخانید.

— ابزار برقی را در وضعیت آماده برای حمل و نقل قرار بدهید.

— کلیه قطعات و متعلقاتی را که بطور ثابت قابل نصب بر ابزار برقی نیستند، بردارید.

— تیغه های اره ای را که مورد استفاده قرار نگرفته اند، حتی الامکان برای حمل و نقل داخل یک محافظه بسته قرار بدهید.

— ابزار برقی را بوسیله دستگیره حمل و نقل 2 جابجا کنید و یا اینکه آنرا در محل فرورفتگی جای دست 59 در دو پهلوی کفی اره در دست بگیرید.

◀ ابزار برقی را در صورت امکان دو نفری حمل کنید، تا از فشار زیاد و آسیب به کمربتان جلوگیری بعمل آورید.

◀ برای حمل و نقل و جابجایی ابزار برقی، فقط از تجهیزات حمل و نقل استفاده کنید و هیچوقت از تجهیزات ایمنی آن برای حمل و نقل استفاده نکنید.

نحوه تنظیم نشانگر زاویه (عمودی)
(رجوع شود به تصویر R)

نحوه تنظیم زاویه برش فارسی 0° درجه استاندارد (عمودی)

- ابزار برقی را در وضعیت آماده برای حمل و نقل قرار بدهید.
- کفی اره 8 را تا محل بریدگی 14 برای زاویه 0° درجه بچرخانید.
- اهرم 12 باید بطورکامل داخل بریدگی مربوطه جا بیفتد.

نحوه کنترل: (رجوع شود به تصویر T1)

- یک نقاله را روی زاویه 90° درجه تنظیم کنید و آنرا روی کفی اره 8 قرار بدهید.

یک ضلع نقاله باید با تیغه اره 40 در تمام طول آن همسطح باشد.

نحوه تنظیم: (رجوع شود به تصویر T2)

- پیچ آلن 57 را بوسیله یک آچار آلن مناسب (3 mm) تا حدی به طرف داخل و یا خارج بپیچانید تا یک ضلع زاویه سنج با تیغه اره در تمامی طول آن بطور همسطح و ماس قرار گیرد.
- چنانچه نشانگر زاویه 20 بعد از تنظیم با علامت زاویه 0° درجه در درجه بندی 19 در یک خط قرار نگیرد، باید نشانگر زاویه را در امتداد علامت زاویه: 0° درجه تنظیم کنید (رجوع شود به مبحث «نحوه تنظیم نشانگر زاویه (عمودی)» - صفحه 533).

نحوه تنظیم خط کش راهنما

ابزار برقی را در وضعیت آماده برای حمل و نقل قرار بدهید.

- کفی اره 8 را تا محل بریدگی 14 برای زاویه 0° درجه بچرخانید.
- اهرم 12 باید بطورکامل داخل بریدگی مربوطه جا بیفتد.

نحوه کنترل: (رجوع شود به تصویر S1)

- یک زاویه سنج را روی زاویه 90° درجه تنظیم کنید و آنرا ما بین خط کش راهنما 18 و تیغه اره 40، روی کفی اره 8 قرار بدهید.

یک ضلع زاویه سنج باید با خط کش راهنما در تمام طول آن همسطح باشد.

نحوه تنظیم: (رجوع شود به تصویر S2)

- کلبه پیچ های آلن شش گوش داخلی 24 را بوسیله آچار آلن شش گوش 26 ارسال شده شل کنید.

خط کش راهنما 18 را آنقدر بچرخانید، که زاویه سنج با خط کش راهنما در تمام طول آن همسطح باشد.

پیچ ها را مجدداً محکم کنید.

- چنانچه نشانگر زاویه 20 بعد از تنظیم، با علامت زاویه 45° درجه در درجه بندی 19 در یک خط قرار نگیرد، ابتدا یکبار دیگر تنظیم زاویه 0° درجه را برای زاویه فارسی بر و نشانگر زاویه کنترل کنید، سپس تنظیم زاویه فارسی بر 45° درجه را مجدداً تکرار کنید.

یک چرخش خلاف جهت حرکت عقربه های ساعت. پرتو لیزر را از چپ به راست حرکت می دهد. و یک چرخش در جهت حرکت عقربه های ساعت. پرتو لیزر را از راست به چپ حرکت می دهد.

تنظیم انحراف جانبی به هنگام حرکت بازوی ابزار:
(رجوع شود به تصویر P4)

- هر سه پیچ **52** متعلق به پوشش محافظ لیزر **53** را بوسیله آچار پیچ گوشتی چهارسو ارسال شده باز کنید.
- قاب محافظ خودکار **6** را کاملاً به طرف عقب بگردانید و پوشش محافظ لیزر را بردارید.
- پیچ تنظیم **54** را بوسیله آچار پیچ گوشتی چهارسو ارسال شده در جهت حرکت عقربه های ساعت بچرخانید. چنانچه پرتو لیزر در حین حرکت بازوی ابزار به طرف عقب. به طرف چپ حرکت کند پیچ تنظیم **54** را خلاف جهت حرکت عقربه های ساعت بچرخانید. چنانچه پرتو لیزر به طرف راست حرکت کند.
- پس از روشن کردن ابزار. منطبق بودن پرتو لیزر با خط برش را مجدداً کنترل نمایید. در صورت لزوم. پرتو لیزر را بوسیله پیچ تنظیم **51** یک بار دیگر تنظیم کنید.
- پوشش **53** محافظ لیزر را مجدداً نصب کنید.

نحوه تنظیم نشانگر زاویه (افقی)
(رجوع شود به تصویر Q)

- ابزار برقی را در وضعیت آماده برای انجام کار قرار دهید.
- کفی اره **8** را تا محل بریدگی **14** برای زاویه 0° درجه بچرخانید.
- اهرم **12** باید بطورکامل داخل بریدگی مربوطه جا بیفتد.

نحوه کنترل:

نشانگر زاویه **13** باید با علامت 0° درجه در درجه بندی **9** در یک خط قرار داشته باشد.

نحوه تنظیم:

- پیچ **55** را بوسیله پیچ گوشتی چهارسو ارسال شده شل کنید و نشانگر زاویه را در امتداد علامت 0° درجه تنظیم کنید.
- پیچ مربوطه را مجدداً محکم کنید.

نحوه تنظیم و کنترل تنظیمات پایه و اولیه

◀ **پیش از انجام هرگونه کاری بر روی ابزار الکتریکی. دوشاخه اتصال آنرا از داخل پریز برق بیرون بکشید.**

برای تضمین انجام برش های دقیق. باید بعد از کاربرد مستمر ابزار برقی. تنظیمات پایه و اولیه ابزار برقی را کنترل نموده و در صورت لزوم تنظیم و اصلاح کنید.
برای این منظور به جریه و ابزار ویژه نیاز دارید.
تعمیرگاه مجاز و خدمات پس از فروش بوش این کار را سریع و مطمئن انجام می دهد.

تنظیم کردن لیزر

- ابزار برقی را در وضعیت آماده برای انجام کار قرار دهید.
- کفی اره **8** را تا محل بریدگی **14** برای زاویه 0° درجه بچرخانید.
- اهرم **12** باید بطورکامل داخل بریدگی مربوطه جا بیفتد.

نحوه کنترل: (رجوع شود به تصویر P1)

- یک خط برش مستقیم روی یک قطعه کار رسم کنید.
- کلید اهرمی قفل **35** را فشار دهید و همزمان بازوی ابزار را از محل دسته **5** به طرف پائین بگردانید.
- قطعه کار را طوری تنظیم کنید که دندانه های تیغه اره با خط برش در یک امتداد قرار بگیرند.
- قطعه کار را در این حالت محکم نگاه دارید و دسته/ بازوی ابزار را بطور آهسته مجدداً به طرف بالا هدایت کنید.
- قطعه کار را بطور محکم مهار کنید.
- پرتو لیزر را بوسیله کلید **29** روشن کنید.

پرتو لیزر باید در تمام طول برش بطور منطبق بر روی خط برش موجود روی قطعه کار قرار بگیرد. و این تراز و تطابق باید حتی زمانیکه بازوی ابزار به طرف پائین هدایت می شود. برقرار باشد.

تنظیم موازی بودن: (رجوع شود به تصویر P2)

- درپوش پلاستیکی **49** را باز کنید.
- پیچ تنظیم **50** را بوسیله یک پیچ گوشتی مناسب بچرخانید. تا پرتو لیزر در تمام طول برش به موازات خط برش موجود روی قطعه کار قرار بگیرد.

تنظیم منطبق بودن: (رجوع شود به تصویر P3)

- پیچ تنظیم **51** را بوسیله آچار پیچ گوشتی چهارسو ارسال شده بچرخانید تا پرتو لیزر موازی با خط برش در قطعه کار در تمامی طول منطبق باشد.

ابزار گلولتی یا قرنیزهای زیر سقف (طبق استاندارد US)

چنانچه برای اره کردن باریکه ها و ابزارهای گلولتی (قرنیزهای زیر سقف). آنها را بطور صاف روی کفی اره قرار بدهید. باید زاویه فارسی بر استاندارد را روی زاویه $31,6^{\circ}$ درجه (افقی) و زاویه $33,9^{\circ}$ (عمودی) تنظیم کنید. جدول زیر حاوی نکات و توضیحاتی برای اره و آماده کردن باریکه ها و ابزارهای گلولتی (قرنیزهای زیر سقف) است.

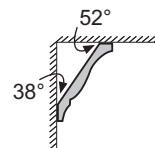

تنظیمات		قرار دادن مقابل	قرار دادن بطور	زاویه برش فارسی عمودی	
خط کش راهنما		صاف روی کفی اره	صاف روی کفی اره	0°	$33,9^{\circ}$
سمت راست		سمت چپ	سمت راست	سمت چپ	سمت راست
لبه داخلی		زاویه برش فارسی افقی	زاویه برش فارسی افقی	45° درجه راست	$31,6^{\circ}$ درجه چپ
نحوه قرار دادن و جاگذاری قطعه کار		لبه پائینی کنار خط کش راهنما	لبه پائینی کنار خط کش راهنما	لبه پائینی کنار خط کش راهنما	لبه پائینی کنار خط کش راهنما
قطعه کار آماده در طرف راست برش قرار دارد	... طرف چپ برش قرار دارد	... طرف چپ برش قرار دارد	... طرف چپ برش قرار دارد
لبه خارجی		زاویه برش فارسی افقی	زاویه برش فارسی افقی	45° درجه چپ	$31,6^{\circ}$ درجه راست
نحوه قرار دادن و جاگذاری قطعه کار		لبه پائینی کنار خط کش راهنما	لبه پائینی کنار خط کش راهنما	لبه پائینی کنار خط کش راهنما	لبه پائینی کنار خط کش راهنما
قطعه کار آماده در طرف راست برش قرار دارد	... طرف راست برش قرار دارد	... طرف چپ برش قرار دارد	... طرف راست برش قرار دارد

نحوه اره و آماده کردن باریکه های پروفیل دار (قرنیزهای کف و ابزار گلوئی سقف)

باریکه های پروفیل دار، قرنیزها و ابزارهای گلوئی (قرنیزهای زیر سقف) را می توانید به دو طریق مختلف اره کنید:

– مقابل خط کش راهنما قرار بدهید.

– صاف روی کفی اره قرار بدهید.

علاوه بر این می توانید برحسب پهنای باریکه های پروفیل دار، برش ها را هم با حرکت کشویی و هم بدون حرکت کشویی انجام دهید.

همواره ابتدا زاویه برش فارسی تنظیم شده را روی یک قطعه چوب باقیمانده امتحان کنید.

قرنیزهای کف

جدول زیر حاوی نکات و توضیحاتی برای اره و آماده کردن باریکه ها و قرنیزهای کف است.

45°		0°		تنظیمات	
قرار دادن قرنیزها بطور صاف روی کفی اره		قرار دادن قرنیزها مقابل خط کش راهنما			
زاویه برش فارسی عمودی					
قرنیز کف	سمت چپ	سمت راست	سمت چپ	زاویه برش فارسی افقی	 <p>لبه داخلی</p>
0°	0°	45° درجه راست	45° درجه چپ	نحوه قرار دادن و جاگذاری قطعه کار	
سمت راست	سمت چپ	لبه پائینی روی کفی اره	لبه پائینی روی کفی اره	قطعه کار آماده در ...	
لبه پائینی کنار خط کش راهنما	لبه بالائی کنار خط کش راهنما	لبه پائینی روی کفی اره	لبه پائینی روی کفی اره	نحوه قرار دادن و جاگذاری قطعه کار	 <p>لبه خارجی</p>
... طرف چپ برش قرار دارد	... طرف چپ برش قرار دارد	... طرف راست برش قرار دارد	... طرف چپ برش قرار دارد	قطعه کار آماده در ...	
0°	0°	45° درجه چپ	45° درجه راست	زاویه برش فارسی افقی	
لبه بالائی کنار خط کش راهنما	لبه پائینی کنار خط کش راهنما	لبه پائینی روی کفی اره	لبه پائینی روی کفی اره	نحوه قرار دادن و جاگذاری قطعه کار	
... طرف راست برش قرار دارد	... طرف راست برش قرار دارد	... طرف چپ برش قرار دارد	... طرف راست برش قرار دارد	قطعه کار آماده در ...	

نحوه تنظیم قطعه تنظیم کننده عمق (اره کردن شیار)
(رجوع شود به تصویر N)

- برای اره کردن یک شیار، باید تعیین کننده عمق برش را تنظیم نمود.
- اهرم 47 را خلاف جهت حرکت عقربه های ساعت تا نقطه ایست بچرخانید (تقریباً 90° درجه).
- پیچ 23 تعیین کننده عمق برش را خلاف جهت حرکت عقربه های ساعت بطور کامل به طرف بالا بپیچانید.
- بازوی ابزار را از محل دسته 5 در موقعیت مورد نظر بگردانید و قرار دهید.
- پیچ تعیین کننده عمق برش را در جهت حرکت عقربه های ساعت بچرخانید تا انتهای پیچ با اهرم 47 تماس حاصل نماید.
- بازوی ابزار را آهسته به طرف بالا ببرید.
- برای دستیابی مجدد به عمق کامل برش، اهرم 47 را مجدداً در جهت حرکت عقربه های ساعت تا نقطه ایست (به عقب) بچرخانید.

قطعات کاری ویژه

در بریدن قطعات کاری خمیده یا قطعات گرد، باید با مهار کردن صحیح از لغزیدن قطعه کار جلوگیری کنید. در خط برش نباید هیچ فاصله یا شکافی مابین قطعه کار، خط کش راهنما و کفی اره وجود داشته باشد.

در صورت لزوم باید یک گیره نگهدارنده ویژه درست کنید.

مراحل مشروح فوق را برای تعویض و نصب صفحه مونتاژ جدید در سمت چپ، تکرار کنید.

اره کردن

اره کردن بدون حرکت کشویی (بریدن)
(رجوع شود به تصویر O)

- برای انجام برش بدون حرکت کشویی (برای قطعات کاری کوچک)، پیچ قفل 25 را چنانچه بسته باشد، باز کنید. بازوی ابزار را تا نقطه ایست به طرف خط کش راهنما 18 فشار بدهید و پیچ قفل 25 را مجدداً محکم ببندید.
- قطعه کار را متناسب با ابعاد مربوطه بخوبی مهار کنید.
- زاویه برش فارسی مورد نظر را تنظیم کنید.
- ابزار برقی را روشن کنید.
- کلید اهرمی قفل 35 را فشار بدهید و همزمان بازوی ابزار را از محل دسته 5 به طرف پائین بگردانید.
- قطعه کار را با فشار یکنواخت اره کنید.
- ابزار برقی را خاموش کنید و منتظر بمانید که تیغه اره بطور کامل متوقف شود.
- بازوی ابزار را آهسته به طرف بالا بکشید.

اره کردن با حرکت کشویی

- برای انجام برش بوسیله بازوی کشویی 1 (برای قطعات کاری عرض)، پیچ قفل 25 را چنانچه بسته باشد، باز کنید.
- قطعه کار را متناسب با ابعاد مربوطه بخوبی مهار کنید.
- زاویه برش فارسی مورد نظر را تنظیم کنید.
- بازوی ابزار را تا حدی از طرف خط کش راهنما 18 دور کنید. تا تیغه اره جلوی قطعه کار قرار گیرد.
- ابزار برقی را روشن کنید.
- کلید اهرمی قفل 35 را فشار بدهید و همزمان بازوی ابزار را از محل دسته 5 به طرف پائین بگردانید.
- حال بازوی ابزار را در جهت خط کش راهنما 18 فشار بدهید و قطعه کار را تحت فشار متعادل و یکنواخت به طرف جلو، اره کنید.
- ابزار برقی را خاموش کنید و منتظر بمانید که تیغه اره بطور کامل متوقف شود.
- بازوی ابزار را آهسته به طرف بالا بکشید.

راهنمایی های عملی

دستورالعمل ها و توضیحات کلی برای اهره کاری

در انجام همه برش ها باید ابتدا کنترل و اطمینان حاصل نمائید. که تیغه اهره به هیچ وجه با خط کش راهنما. گیره پیچی یا سایر قطعات دستگاه تماس پیدا نمی کند. حایل های کمکی احتمالاً مونتاژ شده را بردارید و یا آنها را با لزومات کاری مطابقت بدهید.

تیغه اهره را در برابر ضربه محافظت کنید. تیغه اهره نباید در معرض هیچگونه فشار جانبی قرار بگیرد.

از کار بر روی قطعه کار خمیده و ناصاف خودداری کنید. قطعه کار باید همواره دارای یک لبه صاف جهت قرار دادن کنار خط کش راهنما باشد.

قطعه های کاری طویل را باید توسط پایه در زیر قسمت انتهایی باز آنها و یا مانند آن بخوبی مهار کرد. برای بسط و افزایش طول کفی/میز/اره. می توانید هم در سمت چپ و هم در سمت راست ابزار برقی یک قلاب 17 (متعلقات) برای افزایش طول میز اهره نصب کنید.

نور پردازی و روشنایی محل کار (رجوع شود به تصویر J)

مراقب باشیید که محل کار و اطراف آن از نور کافی برخوردار باشد.

برای این منظور. واحد نور پردازی 45 را بوسیله کلید 30 روشن کنید.

مشخص نمودن و علامت گذاری خط برش (رجوع شود به تصویر K)

یک پرتو لیزر. خط برش تیغه اهره را به شما نشان می دهد. از این طریق می توانید قطعه کار را بطور کاملاً دقیق برای اهره کردن جاگذاری کنید. بدون اینکه قاب محافظ خودکار را باز کنید.

برای این منظور پرتو لیزر را بوسیله کلید 29 روشن کنید.

علامت گذاری روی قطعه کار را نسبت به ضلع سمت راست خط لیزر تنظیم کنید.

تذکر: پیش از اهره کاری کنترل کنید که آیا خط برش همچنان بدرستی نشان داده می شود (رجوع شود به مبحث «تنظیم کردن لیزر»). صفحه 534). تنظیم پرتو لیزر ممکن است بطور مثال در اثر ارتعاش خت کاربرد پی در پی جابجا بشود.

وضعیت ایستادن و قرار گرفتن کاربر (رجوع شود به تصویر L)

از ایستادن و قرار گرفتن در مسیر تیغه اهره در سمت جلوی ابزار برقی خودداری نموده و همواره در سمت جانبی (در پهلو) تیغه اهره با فاصله بایستید. از این طریق. بدن شما در برابر پس زدن احتمالی دستگاه محفوظ می ماند.

دست ها. بازوها و انگشتان خود را از تیغه اهره در حال چرخش دور نگهدارید.

هرگز برای برداشتن چیزی دست ها و بازوهای خود را از روی اهره عبور ندهید.

ابعاد مجاز برای قطعات کار

حداکثر اندازه قطعه کار:

عرض x ارتفاع [mm]	زاویه برش فارسی	
	عمودی	افقی
60 x 270	90°	90°
60 x 190	90°	45°
42 x 270	45°	90°

حداقل اندازه قطعه کار:

(= همه قطعاتی که بتوان آنها را بوسیله گیره 42 ارسال شده. در سمت چپ و سمت راست تیغه اهره مهار کرد):

180 x 40 mm (عرض x طول)

حداکثر عمق برش 60 mm (90°/90°):

نحوه تعویض صفحه مونتاژ در کفی اهره (صفحه زیر کار)

(رجوع شود به تصویر M)

صفحه های قرمز رنگ 10 که در کفی اهره نصب شده اند. ممکن است بعد از مصرف طولانی مدت ابزار برقی مستهلک شوند.

صفحه های مونتاژ آسیب دیده را تعویض کنید.

ابزار برقی را در وضعیت آماده برای انجام کار قرار بدهید.

پیچ های 48 برای نصب صفحه مونتاژ در کفی اهره را بوسیله پیچ گوشتی چهارسو ارسال شده. بیرون بیاورید و صفحه های مونتاژ شده قدیمی را بردارید.

صفحه مونتاژ جدید سمت راست را جا گذاری کنید.

صفحه مونتاژ را بوسیله پیچ های 48 حتی الامکان کاملاً سمت راست نصب و مهار کنید. طوری که در تمام طول صفحه. تیغه اهره در طی حرکت کششی با صفحه مونتاژ تماس پیدا نکند.

نحوه آماده سازی برای کار

نحوه مهار و محکم کردن قطعه کار (رجوع شود به تصویر F)

برای تضمین حداکثر ایمنی کاری باید قطعه کار را همواره خوب مهار کنید.

از کار بر روی قطعاتی که به دلیل کوچک بودن قابل مهار کردن نیستند. خودداری کنید.

قطعه کار را به خط کش راهنما 18 محکم فشار دهید.

گیره پیچی 42 ارسال شده را در یکی از سوراخ های 16 که به این منظور در نظر گرفته شده اند. جاگذاری کنید.

پیچ خروسکی 43 را شل کنید و گیره پیچی را با قطعه کار مطابقت دهید. سپس پیچ خروسکی را مجدداً محکم کنید.

قطعه کار را از طریق چرخاندن میله رزوه دار 44 بطور محکم مهار کنید.

تنظیم زاویه برش فارسی

برای تضمین انجام برش های دقیق، باید بعد از کاربرد مستمر ابزار برقی، تنظیمات پایه و اولیه ابزار برقی را کنترل نموده و در صورت لزوم تنظیم و اصلاح کنید (رجوع شود به مبحث «نحوه تنظیم و کنترل تنظیمات پایه و اولیه»، صفحه 534).

◀ پیچ قفل 11 را همواره پیش از شروع اهر کاری، محکم کنید. در غیر اینصورت امکان گیر کردن تیغه اهر در قطعه کار وجود دارد.

نحوه تنظیم زاویه برش فارسی افقی (رجوع شود به تصویر G)

زاویه برش فارسی افقی را میتوان در یک محدوده از زاویه 50° درجه (از سمت چپ) تا زاویه 58°+ درجه (از سمت راست) تنظیم کرد.

پیچ قفل 11 را چنانچه محکم بسته باشد، آزاد کنید.

اهرم 12 را بکشید و کفی اهر 8 را بچرخانید تا نشانگر زاویه 13. زاویه برش فارسی مورد نظر را نشان بدهد.

پیچ قفل 11 را مجدداً محکم کنید.

برای تنظیم دقیق و سریع زاویه های برش فارسی که اغلب مورد استفاده قرار می گیرند، بریدگی های 14 در کفی اهر در نظر گرفته شده است:

چپ	راست
0°	
15°; 22,5°	15°; 22,5°
30°; 45°	30°; 45°

– پیچ قفل 11 را چنانچه محکم بسته باشد، آزاد کنید.

اهرم 12 را بکشید و کفی اهر 8 را تا محل بریدگی مورد نظر به سمت چپ یا راست بچرخانید.

– اهرم تنظیم زاویه فارسی بر را مجدداً رها کنید. اهرم باید کاملاً داخل بریدگی مربوطه جا بیفتد.

نحوه تنظیم زاویه برش فارسی عمودی

(رجوع شود به تصویر H)

زاویه برش فارسی عمودی را میتوان در یک محدوده از زاویه 0° درجه تا زاویه 45° درجه تنظیم کرد.

– اهرم مهار 21 را آزاد کنید.

– بازوی ابزار را بوسیله دستگیره 5 بچرخانید تا نشانگر زاویه 20. زاویه برش فارسی مورد نظر را نشان بدهد.

– بازوی ابزار را در این حالت نگهدارید و اهرم مهار 21 را مجدداً ببندید.

به منظور تنظیم سریع و دقیق زاویه های استاندارد 0° درجه و 45° درجه، نقاط ایست در بدنه ابزار نظر گرفته شده اند.

– به این منظور بازوی ابزار برقی را بوسیله دستگیره 5 تا نقطه ایست به سمت راست (0°) یا تا نقطه ایست به سمت چپ (45°) درجه بچرخانید.

راه اندازی و نحوه کاربرد دستگاه

◀ به ولتاژ برق شبکه توجه کنید! ولتاژ منبع جریان برق باید با مقادیر موجود بر روی برجسب ابزار الکتریکی مطابقت داشته باشد. ابزارهای برقی را که با ولتاژ 230 V ولت مشخص شده اند، می توان خت ولتاژ 220 V ولت نیز بکار برد.

روشن کردن (رجوع شود به تصویر A)

– برای روشن کردن ابزار برقی، کلید قطع و وصل 4 را به طرف دسته 5 فشار دهید.

تذکر: بنا به دلایل ایمنی، کلید قطع و وصل 4 را نمی توان تثبیت و قفل کرد. بلکه آنرا باید در حین کار همواره در حالت فشرده نگهداشت.

فقط با فشار دادن کلید اهرمی قفل 35، می توان بازوی ابزار را به طرف پائین هدایت نمود.

– برای اهر کردن باید بنا برعلاوه بر کلید قطع و وصل، کلید اهرمی قفل 35 را نیز فشار دهید.

خاموش کردن

– برای خاموش کردن ابزار برقی، کلید قطع و وصل 4 را مجدداً رها کنید.

- فلانژ ابزارگیر **39** و پیچ **38** را قرار دهید. قفل کننده محور دستگاه **37** را فشار دهید تا جا بیفتد و پیچ را در خلاف جهت عقربه های ساعت سفت کنید.
- قاب محافظ خودکار **6** را مجدداً محکم کنید (پیچ **36** را سفت کنید).
- کلید اهرمی قفل **35** را فشار دهید و قاب محافظ خودکار **6** را مجدداً به طرف پائین بگردانید.

طرز کار با دستگاه

- ◀ **پیش از انجام هرگونه کاری بر روی ابزار الکتریکی. دوشاخه اتصال آترا از داخل پریز برق بیرون بکشید.**

قفل ایمنی حمل و نقل و حرکت

(رجوع شود به تصویر E)

- قفل ایمنی حرکت **27** این امکان را به شما میدهد که بتوانید ابزار برقی را به آسانی به نقاط مختلف برای بکارگیری حمل کنید.
- نحوه آزاد سازی ابزار برقی (وضعیت کاری)**
- بازوی ابزار را بوسیله دسته **5** دستگاه را کمی به طرف پائین فشار دهید تا قفل ایمنی حرکت **27** آزاد بشود.
- قفل ایمنی حرکت **27** را کاملاً به طرف بیرون (خارج) بکشید.
- بازوی ابزار را آهسته به طرف بالا ببرید.
- نحوه ایمن نمودن ابزار برقی (وضعیت حمل و نقل و حرکت)**
- چنانچه پیچ قفل **25** محکم بسته باشد. آترا باز کنید. بازوی ابزار را کاملاً به طرف جلو بکشید و پیچ قفل مربوطه را مجدداً محکم ببندید.
- پیچ تنظیم کننده عمق **23** را کاملاً رو به بالا بپیچانید. (رجوع شود به «نحوه تنظیم قطعه تنظیم کننده عمق»، صفحه 537).
- برای قفل و تثبیت میز اهر **8** پیچ قفل **11** را محکم ببندید.
- کلید اهرمی قفل **35** را فشار دهید و همزمان بازوی ابزار را از محل دسته **5** به طرف پائین بگردانید.
- بازوی ابزار را آنقدر به طرف پائین ببرید که بتوان قفل ایمنی حرکت **27** را کاملاً به داخل فشار داد.

تعویض ابزار

(رجوع شود به تصاویر D1 - D4)

- ◀ **پیش از انجام هرگونه کاری بر روی ابزار الکتریکی. دوشاخه اتصال آترا از داخل پریز برق بیرون بکشید.**
- ◀ **به هنگام مونتاژ تیغه اهر از دستکش ایمنی استفاده کنید.** در تماس با تیغه اهر خطر آسیب دیدگی و جراحت وجود دارد.
- فقط از تیغه های اهر ای استفاده کنید که حداکثر سرعت مجاز آنها از سرعت در حالت آزاد (بدون بار) ابزار برقی شما بیشتر باشد.
- فقط از تیغه های اهر ای استفاده کنید که دارای مشخصات و ارقام فنی مندرج در این دستورالعمل کاری باشند و طبق استاندارد EN 847-1 کنترل و آزمایش شده و مطابق آن علامتگذاری شده باشند.
- فقط از تیغه های اهر ای استفاده کنید که توسط سازنده این ابزار برقی توصیه شده است و همچنین برای جنس قطعه کار مورد نظر مناسب باشد.
- نحوه باز کردن و برداشتن تیغه اهر**
- کلید اهرمی قفل **35** را فشار دهید و قاب محافظ خودکار **6** را تا نقطه ایست به طرف عقب بگردانید.
- پیچ **36** را بوسیله پیچ گوشتی چهارسو **26** ارسال شده شل کنید. آنقدر که بتوانید قاب محافظ خودکار را تا نقطه ایست به سمت عقب بچرخانید.
- پیچ آلن شش گوش داخلی **38** را بوسیله آچار آلن شش گوش **26** ارسال شده بپیچانید و همزمان قفل محور **37** را تا جا افتادن آن فشار دهید.
- قفل محور **37** را همچنان فشار دهید و نگهدارید و پیچ آلن **38** را در جهت حرکت عقربه ساعت بچرخانید و بیرون بیاورید (رژه چپ!).
- فلانژ مهار (مهره یا واشر میانی) **39** را بردارید.
- تیغه اهر **40** را خارج کنید.
- نحوه نصب کردن تیغه اهر**
- در صورت لزوم پیش از مونتاژ قطعات، آنها را تمیز کنید.
- تیغه اهر جدید را روی فلانژ ابزار گیر **41** (مهره مهار داخلی) قرار دهید.
- ◀ **هنگام نصب تیغه اهر توجه داشته باشید که جهت برش (تیزی) دندانهای تیغه اهر (جهت فلش روی تیغه اهر)، با جهت فلش روی قاب محافظ مطابقت داشته باشد!**

نصب متغیر (توصیه نمی شود!)

(رجوع شود به تصویر B)

دستگاه مکنده گرد و غبار و تراشه ممکن است در اثر گرد و غبار، تراشه ها، براده ها یا در اثر مکش تکه های کوچک قطعه کار مسدود شود.

— ابزار برقی را خاموش کنید و دو شاخه اتصال دستگاه را از داخل پریز برق بیرون بکشید.

— منتظر بمانید تا تیغه اهره بطور کامل متوقف بشود.

— علت گرفتگی و انسداد را مشخص نموده و آنرا برطرف کنید.

مکش گرد و غبار بوسیله مکنده تعبیه شده /

کیسه جمع آوری گرد و غبار (رجوع شود به تصویر C)

برای مکش و جمع آوری آسان تراشه ها و براده ها، از کیسه جمع آوری گرد و غبار **34** که همراه با ابزار برقی ارسال شده است، استفاده کنید.

◀ **پس از هر بار استفاده از کیسه جمع آوری گرد و غبار، آنرا کنترل و تمیز کنید.**

◀ **به منظور جلوگیری از خطر آتش سوزی، به هنگام اهره کردن آلومینیوم، کیسه جمع آوری گرد و غبار و تراشه را بردارید.**

— **گیره های روی کیسه جمع آوری گرد و غبار 34** را به طرف یکدیگر فشار بدهید و کیسه جمع آوری گرد و غبار را به محل خروجی تراشه ها و خاک اهره **22** متصل کنید. گیره های کیسه جمع آوری گرد و غبار باید داخل شیار موجود در محل خروجی تراشه ها و خاک اهره قرار بگیرد.

کیسه جمع آوری گرد و غبار به هیچ وجه نباید با قطعات در حال حرکت دستگاه تماس پیدا کند.

محتوی کیسه جمع آوری گرد و غبار را بموقع خالی کنید.

مکش گرد و غبار توسط مکنده مجزا

برای مکش گرد و غبار، می توانید یک شلنگ/لوله مکش (قطر

36 mm Ø میلیمتر) به محل خروجی تراشه ها و خاک اهره **22** متصل کنید.

— شلنگ مکش را به محل خروجی تراشه ها و خاک اهره **22** متصل کنید.

دستگاه مکنده باید برای قطعه کار مورد نظر مناسب باشد.

برای مکش گرد و غباری که برای سلامتی مضرند و سرطان زا هستند و یا برای مکش تراشه های خشک باید از یک دستگاه مکنده مخصوص استفاده کنید.

چنانچه در موارد استثنائی، نصب و مستقر کردن ابزار برقی بر روی یک میز یا یک سطح کار بطور ثابت امکان پذیر نباشد، می توانید آنرا بوسیله و با کمک قلاب محافظ در برابر لغزش و واژگون شدن، مستقر کنید.

◀ **ابزار برقی بدون داشتن پایه محافظ در برابر لرزش و واژگون شدن (پایه رگلاژ ریل)، بطور مطمئن مستقر نمی باشد و ممکن است بویژه در حین اهره کاری تحت حداکثر زاویه برش فارسی، واژگون شود.**

— **قلاب فلزی محافظ 33** در برابر لغزش و واژگون شدن ابزار را تا آخرین حد به طرف جلو، بیرون بکشید.

— **پیچ پایه محافظ 31** در برابر لغزش و واژگون شدن ابزار را تا حدی به طرف داخل و یا خارج بچرخانید تا ابزار برقی کاملاً بطور تراز روی سطح کار قرار گیرد. این وضعیت تراز را بوسیله مهره قفل **32** تثبیت کنید.

مکش گرد، براده و تراشه

گرد و غبار موادی مانند رنگ های دارای سرب، بعضی از چوب ها، مواد معدنی و فلزات میتوانند برای سلامتی مضر باشند. دست زدن و یا تنفس کردن گرد و غبار ممکن است باعث بروز آلرژی و یا بیماری مجاری تنفسی شخص استفاده کننده و یا افرادی که در آن نزدیکی میباشند، بشود.

گرد و غبارهای مخصوصی مانند گرد و غبار درخت بلوط و یا درخت راش سرطان زا هستند. بخصوص ترکیب آنها با سایر موادی که برای کار بر روی چوب (کرومات، مواد برای محافظت از چوب) بکار برده میشوند، فقط افراد متخصص مجازند با موادی که دارای آزیست میباشند کار کنند.

— همواره از یک دستگاه مکنده گرد و غبار استفاده کنید.

— توجه داشته باشید که محل کار شما از تهویه هوای کافی برخوردار باشد.

— توصیه میشود از ماسک تنفسی ایمنی یا درجه فیلتر P2 استفاده کنید.

به قوانین و مقررات معتبر در کشور خود در رابطه با استفاده از مواد و قطعات کاری توجه کنید.

◀ **از جمع گرد و غبار در محل کار خود جلوگیری بعمل آورید. گرد و غبار می توانند به آسانی مشتعل شوند.**

CE اظهاریه مطابقت

تذکر: ابزار برقی را از نظر هر گونه آسیب دیدگی احتمالی کنترل کنید.

قبل از ادامه کار با ابزار برقی، کلیه تجهیزات ایمنی را از نظر قابلیت کامل انجام کار کنترل کنید. هرگونه قطعات کمی آسیب دیده را باید از لحاظ عملکرد بدون ایراد و مطابق با دستورات مقرر برای کاربرد ابزار برقی به دقت بررسی کنید. کنترل کنید که آیا قطعات متحرک بدون عیب و نقص هستند و گیر نمی کنند و قطعات آسیب قطعات دیده نیستند.

همه قطعات باید به درستی مونتاژ شده و دارای شرایط لازم باشند. تا تضمینی برای عملکرد صحیح و بدون ایراد دستگاه وجود داشته باشد.

نحوه مونتاژ در محل ثابت یا متغیر

◀ برای تضمین استفاده مطمئن از این ابزار برقی، باید ابزار برقی را پیش از شروع به کار روی یک سطح صاف و ثابت کاری (بعنوان مثال روی یک میز کار) نصب کنید.

نحوه نصب بر روی یک سطح کار

(رجوع شود به تصاویر A1 - A2)

— ابزار برقی را بوسیله پیچ های اتصال مناسب روی سطح کار محکم کنید. برای این منظور از سوراخهای 15 استفاده کنید.

یا

— ابزار برقی را بوسیله یک گیره پیچی معمولی موجود در بازار از محل پایه های دستگاه به سطح کار محکم کنید.

نحوه نصب بر روی میز کار بوش

میز کار GTA بوش با داشتن پایه هایی که ارتفاع آنها را میتوان تغییر داد و تنظیم نمود، برای ابزار برقی یک سطح مستقر و مستحکم بر روی هرگونه زمینه ای را فراهم می سازد. سطوح این میزها، بعنوان سطح استقرار مناسب برای حفاظت و مستقر نگاه داشتن قطعات کاری طولی در نظر گرفته شده است.

◀ **لطفاً کلیه نکات ایمنی و دستوراتعمل های پیوست شده در رابطه با میز کار را با دقت مطالعه کنید.** اشتباهات ناشی از عدم رعایت این نکات و دستوراتعمل های ایمنی، ممکن است باعث برق گرفتگی، حریق و یا سایر جراحات های شدید شود.

◀ **پیش از نصب ابزار برقی، ابتدا میز کار را بدرستی بنا و مستقر کنید.** مونتاژ صحیح و استقرار کامل و بدون ایراد میز کار برای جلوگیری از در هم شکستن آن بسیار پر اهمیت است.

— ابزار برقی را در وضعیت آماده برای حمل و نقل و حرکت بر روی میز کار نصب کنید.

بدینوسیله با قبول مسئولیت انحصاری اظهار میداریم، که محصولات مشروحه تحت «ارقام و مشخصات فنی» با استانداردها، نورم ها و مدارک فنی زیر مطابقت دارند: EN 60745، مطابق با مقررات دستورالعملهای 2004/108/EG، 2006/42/EG.

مدارک فنی توسط:

Robert Bosch GmbH, PT/ESC,
D-70745 Leinfelden-Echterdingen

Dr. Egbert Schneider
Senior Vice President
Engineering

Dr. Eckerhard Strötgen
Head of Product
Certification

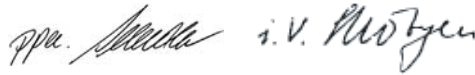

Robert Bosch GmbH, Power Tools Division
D-70745 Leinfelden-Echterdingen
13.01.2010

نصب

◀ از روشن شدن ناخواسته ابزار برقی جلوگیری بعمل آورید. به هنگام مونتاژ قطعات و در حین انجام هر گونه کاری روی ابزار برقی، دوشاخه اتصال دهنده دستگاه به برق، نباید به جریان برق متصل باشد.

محتویات ارسالی

پیش از اینکه این ابزار برقی را برای اولین بار مورد استفاده قرار دهید، کنترل کنید که آیا قطعات مندرج زیر بطور کامل ارسال شده اند:

— اره فارسی بر کشبویی با تیغه اره مونتاژ شده

— کیسه جمع آوری گرد و غبار 34

— گیره پیچی 42

— آچار آلن شش گوش/ پیچ گوشتی چهارسو 26

اطلاعات مربوط به صدا و ارتعاش

مقادیر اندازه گیری شده برای میزان صدا، مطابق با استاندارد EN 61029 محاسبه می شوند.

سطح صوتی کلاس A، ارزیابی شده در خصوص این نوع ابزار برقی معادل است با سطح فشار صوتی 98 dB(A)، سطح قدرت صوتی 111 dB(A). ضریب خطا (عدم قطعیت) $K = 3$.
از گواهی ایمنی استفاده کنید!

میزان کل ارتعاشات (جمع بردارهای سه جهت) بر مبنای استاندارد EN 61029 محاسبه می شود:

میزان انتشار ارتعاش $ah = 3,0 \text{ m/s}^2$ ، ضریب خطا (عدم قطعیت) $K = 1,5 \text{ m/s}^2$.

سطح ارتعاش قید شده در این دستورالعمل با روش اندازه گیری طبق استاندارد EN 61029 مطابقت دارد و از آن میتوان برای مقایسه ابزارهای برقی با یکدیگر استفاده نمود و همچنین برای برآورد موقتی سطح فشار ناشی از ارتعاش نیز مناسب است.
سطح ارتعاش قید شده معرف کاربرد اصلی ابزار برقی است. البته اگر ابزار برقی برای موارد دیگر با ابزارهای کاربردی دیگر و یا بدون مراقبت و سرویس کافی بکار برده شود، در آنصورت امکان تغییر سطح ارتعاش وجود دارد. این امر میتواند فشار ناشی از ارتعاش را در طول مدت زمان کار به وضوح افزایش بدهد.

جهت برآورد دقیق فشار ناشی از ارتعاش، باید زمانهایی را هم که دستگاه خاموش است و یا اینکه دستگاه روشن است ولیکن در آن زمان بکار گرفته نمیشود، در نظر گرفت. این مسئله میتواند سطح فشار ناشی از ارتعاش را در کل طول کار به وضوح کم کند. اقدامات ایمنی مضاعف را برای حفاظت فردی که با دستگاه کار میکند در برابر ارتعاش ها و قبل از تأییدگذاری آنها در نظر بگیرید و مشخص کنید. بعنوان مثال سرویس ابزار برقی و ابزار و ملحقات آن، گرم نگهداشتن دستها و سازمان دهی مراحل کاری.

57 پیچ آلن (3 mm) برای زاویه برش فارسی / مورب 0° درجه استاندارد (عمودی)

58 پیچ آلن (3 mm) برای زاویه برش فارسی / مورب 45° درجه استاندارد (عمودی)

59 محل تورفتگی جای دست

* کلیه متعلقاتی که در تصویر و یا در متن آمده است، بطور معمول همراه دستگاه ارائه نمی شود. لطفاً لیست کامل متعلقات را از فهرست برنامه متعلقات اکتیاس نمائید.

مشخصات فنی

GCM 8 S

اره فارسی بر کنشویی

Professional

3 601 L16 0..		شماره فنی
1 400	W	سرعت در حالت آزاد
5 000	min^{-1}	سرعت در حالت آزاد
650	nm	مشخصات پرتو لیزر
<1	mW	
2		کلاس لیزر
		وزن مطابق استاندارد EPTA-Procedure 01/2003
15	kg	
II/□		کلاس ایمنی

اندازه های مجاز قطعه کار (حداکثر/ حداقل) رجوع شود به صفحه 538.
گردش های استارت و راه اندازی باعث افت ولتاژ برای زمان کوتاه میشوند. خت شرایط نامساعد شبکه برق، امکان ایجاد اختلال در عملکرد سایر دستگاه ها وجود دارد. در صورت مقاومت ظاهری (امپدانس) کمتر از 0,24 Ohm (اهم) بروز اختلالاتی انتظار نمی رود.

این اطلاعات برای ولتاژ نامی [U] 230 V ولت می باشند و در صورت تغییر ولتاژ و یا در کشورهای دیگر می توانند تغییر کنند.

لطفاً به شماره فنی روی برجسب ابزار برقی خود توجه کنید. نامهای جاری ابزارهای برقی ممکن است متفاوت باشند.

ابعاد تیغه اره های مناسب

210 – 216	mm	قطر تیغه اره
1,5 – 2,8	mm	ضخامت تیغه اره
30	mm	قطر سوراخ میانی

تشریح دستگاه و عملکرد آن

کلید دستورات ایمنی و راهنمایی ها را مطالعه کنید. اشتهابهاش ناشی از عدم رعایت این دستورات ایمنی ممکن است باعث برق گرفتگی، سوختگی و یا سایر جراحات های شدید شود.



موارد استفاده از دستگاه

ابزار برقی در حالت ایستاده جهت ایجاد برشهای طولی و منحنی در یک خط مستقیم در چوب، صفحات نئوپان و فیبر تعبیه شده است. در حین کار زاویه فارسی افقی به اندازه 50° تا $58^{\circ}+$ و نیز زاویه فارسی عمودی 0° تا 45° ممکن می باشد. در صورت استفاده از تیغه اره های مناسب، می توان آلینیوم و فلزات سبک را هم برید.

اجزاء دستگاه

شماره اجزاء دستگاه که در تصویر مشاهده می شود، مربوط به شرح ابزار برقی می باشد که تصویر آن در این دفترچه راهنما آمده است.

1. تجهیزات یا بازوی کشویی
2. دسته حمل و نقل
3. حفاظ ایمنی (قاب محافظ)
4. کلید قطع و وصل
5. دسته/دستگیره
6. حفاظ ایمنی (قاب محافظ خودکار (متحرک))
7. فرقره هادی
8. کفی اره/میز اره
9. درجه بندی برای زاویه برش فارسی (افقی)
10. صفحه مونتاژ در کفی اره (صفحه زیر کار)
11. پیچ قفل برای زاویه های فارسی بر مختلف (افقی)
12. اهرم تنظیم زاویه فارسی بر (افقی)
13. نشانگر زاویه (افقی)
14. بریدگی های مشخص برای زاویه های فارسی بر استاندارد
15. سوراخ های محل نصب دستگاه
16. سوراخ های محل نصب گیره پیچی
17. قلاب کشویی قابل بسط*
18. خط کش راهنما
19. درجه بندی زاویه برش فارسی (عمودی)
20. نشانگر زاویه (عمودی)
21. اهرم (گیره) مهار برای زاویه های فارسی بر مختلف (عمودی)

22. محل خروج تراشه و خاک اره
23. تنظیم کننده عمق
24. پیچ های آلن شش گوش داخلی (6 mm میلیمتر) در خط کش راهنما
25. پیچ قفل بازوی کشویی
26. آچار آلن شش گوش (6 mm میلیمتر)/پیچ گوشتی چهارسو
27. قفل ایمنی حمل و نقل
28. برچسب هشدار پرتو لیزر
29. کلید علامت گذاری و مشخص کردن خط برش بوسیله لیزر ("Laser")
30. کلید برای نور پردازی ("Light")
31. پایه محافظ در برابر لرزش و واژگون شدن ابزار (پایه رگلاژ ریل)
32. مهره قفل پایه محافظ در برابر لرزش و واژگون شدن ابزار
33. قلاب فلزی محافظ در برابر واژگون شدن ابزار
34. کیسه جمع آوری تراشه و گرد و غبار
35. کلید اهرمی قفل ابزار
36. پیچ چهارسو (برای نصب قاب محافظ خودکار)
37. قفل کننده محور دستگاه
38. پیچ آلن شش گوش داخلی (6 mm میلیمتر) برای نصب تیغه اره
39. فلانژ مهار (مهره رو)
40. تیغه اره
41. فلانژ (مهره) داخل تیغه اره
42. گیره پیچی
43. پیچ خروسی
44. میله رزوه دار
45. واحد نور پردازی و روشنایی
46. واحد لیزر
47. اهرم قطعه تعیین کننده عمق برش
48. پیچ های صفحه مونتاژ در کفی اره
49. سرپوش پلاستیکی
50. پیچ تنظیم قرار گرفتن موقعیت لیزر (متوازی)
51. پیچ تنظیم قرار گرفتن موقعیت لیزر (منطبق)
52. پیچ های پوشش محافظ لیزر
53. پوشش محافظ لیزر
54. پیچ تنظیم قرار گرفتن موقعیت لیزر (انحراف جانبی)
55. پیچ نشانگر زاویه (افقی)
56. پیچ اتصال نشانگر زاویه (عمودی)

علامت ها

علائم و نماد های زیر و معانی آنها میتوانند برای کار و استفاده از ابزار برقی شما پر اهمیت باشند. لطفاً این علائم و مفهوم آنها را خوب بخاطر بسپارید. تفسیر صحیح این علائم به شما کمک میکند که ابزار برقی را بهتر و مطمئن تر مورد استفاده قرار بدهید.

معنی	علامت
<p>◀ پرتو لیزریه پرتو لیزر مستقیماً نگاه نکنید لیزر کلاس 2</p>	
<p>◀ از عینک ایمنی استفاده کنید.</p>	
<p>◀ از گوشی ایمنی استفاده کنید. صدای بلند ممکن است به شنوایی شما آسیب برساند.</p>	
<p>◀ از ماسک ایمنی تنفس در برابر گرد و غبار استفاده کنید.</p>	
<p>◀ هرگز دستهای خود را در محدوده اره قرار ندهید. درحالیکه ابزار برقی در حال کار کردن است. در صورت تماس پیدا کردن با تیغه اره. خطر آسیب دیدگی و امکان ایجاد جراحت وجود دارد.</p>	
<p>◀ محدوده خطر! حتی الامکان دستها و انگشتها و یا بازوهای خود را از این محدوده دور نگهدارید.</p>	
<p>به ابعاد تیغه اره توجه داشته باشید. قطر سوراخ میانی تیغه اره باید بطور کامل و بدون لقی یا محور ابزار متناسب باشد. از استفاده از قطعات الحاقی یا تبدیل خودداری کنید.</p>	
<p>فقط برای کشورهای عضو اتحادیه اروپا:</p> <p>ابزارهای برقی را در زباله دان خانگی نیاندازید! طبق آئین نامه و دستورالعمل کشورهای اروپایی 2002/96/EG در باره دستگاههای قدیمی الکتریکی و الکترونیکی و تبدیل آن به حق ملی. باید ابزارهای برقی غیرقابل استفاده را جداگانه جمع آوری نمود و نسبت به بازیافت مناسب با محیط زیست اقدام بعمل آورد.</p>	

- ◀ هرگز باقیمانده های برش، تراشه های چوب و اشیایی از این قبیل را در حالی که ابزار برقی روشن است از محدوده برش دور نکنید. همواره ابتدا بازوی ابزار برقی را به وضعیت سکون اولیه بازگردانید و سپس ابزار برقی را خاموش کنید.
- ◀ تیغه اره را فقط در حالت روشن بودن ابزار برقی به قطعه کار نزدیک کنید. در غیر اینصورت خطر پس زدن (ضربه به عقب) وجود دارد. چنانچه تیغه اره در قطعه کار گیر کند.
- ◀ دسته ها و گیره ها را همواره خشک، تمیز و عاری از روغن و چربی نگاه دارید. دسته ها و گیره های چرب و روغنی، لیز و لغزنده هستند و باعث از دست دادن کنترل می شوند.
- ◀ ابزار برقی را فقط در صورتی مورد استفاده قرار دهید که در سطح محل کار به غیر از قطعه کار هیچگونه ابزارهای تنظیم، تراشه های چوب و خاک اره و غیره وجود نداشته باشد. چنانچه قطعات کوچک چوب یا اشیاء دیگر به تیغه اره در حال چرخش برخورد کنند. ممکن است بسیار سریع به فرد کاربر اصابت کنند.
- ◀ کف زمین را عاری از تراشه های چوب و بقایای مواد نگاه دارید. امکان لغزش و سُر خوردن روی این مواد وجود دارد.
- ◀ قطعه کار را همواره بطور محکم مهار کنید. هیچگاه بر روی قطعه کاری که برای محکم نگهداشتن خیلی کوچک است و بخوبی قابل مهار کردن نیست، کار نکنید. فاصله دست شما تا تیغه اره در حال چرخش در غیر اینصورت خیلی کم خواهد بود.
- ◀ ابزار برقی را فقط برای قطعات کاری و مواد مندرج طبق نوع کار مشروح در مبحث «موارد کاربرد دستگاه» بکار ببرید. در غیر اینصورت ممکن است به ابزار برقی فشار بیش از حد وارد آید.
- ◀ در صورت گیر کردن تیغه اره، ابزار برقی را خاموش کنید و قطعه کار را آرام و بی حرکت نگهدارید. تا تیغه اره کاملاً از حرکت متوقف شود. برای پیشگیری از پس زدن (ضربه به عقب)، همواره باید قطعه کار را پس از ایست کامل تیغه اره حرکت داد. پیش از روشن کردن مجدد ابزار برقی، ابتدا علت گیر کردن و انسداد تیغه اره را پیدا و برطرف کنید.
- ◀ هرگز از تیغه های اره کند، ترک خورده، خمیده شده یا آسیب دیده استفاده نکنید. تیغه های اره کند یا بدندان هایی نامنظم در یک شکاف برش تنگ، باعث ایجاد اصطکاک بالا، گیر کردن تیغه اره و پس زدن (ضربه به عقب) می شوند.
- ◀ تیغه های اره را همیشه در اندازه صحیح با فرم سوراخ میانی مناسب (یعنوان مثال تیغه اره گرد الماسه) استفاده کنید. تیغه های اره ای که با قطعه های قابل مونتاژ اره متناسب نباشند، به صورت غیر مدور حرکت می کنند و باعث از دست دادن کنترل می شوند.
- ◀ از تیغه های اره ساخته شده از فولاد آلیاژی با استحکام بالا (فولاد HSS) استفاده نکنید. اینگونه تیغه های اره ممکن است سریع بشکنند.
- ◀ پس از اتمام کار، به تیغه اره دست نزنید. قبل از اینکه کاملاً سرد شده باشد، تیغه اره در اثر کار کردن بسیار داغ می شود.
- ◀ از این ابزار برقی هرگز بدون صفحه مونتاژ شده در کفی اره (صفحه زیر کار) استفاده نکنید. در صورت هرگونه نقصی در صفحه مونتاژ شده در کفی اره، آنرا تعویض کنید. بدون صفحه مونتاژ کاملاً سالم و بدون ایراد، ممکن است تیغه اره به شما آسیب برساند.
- ◀ کابل برق دستگاه را بطور مرتب کنترل کنید و در صورت ایراد و آسیب دیدگی کابل، آنرا منحصراً توسط خدمات و نمایندگان مجاز برای ابزار آلات برقی بوش تحت تعمیر قرار دهید. کابل های رابط آسیب دیده را تعویض کنید. این اقدام، تضمین بقای ایمنی ابزار برقی شما است.
- ◀ در صورت عدم استفاده از ابزار برقی، آنرا در محلی امن نگاه دارید. ابزار برقی را باید در انبار و محلی خشک قرار داد. علاوه بر این باید بتوان آن محل نگهداری را قفل نمود. این اقدام ایمنی از آسیب دیدن ابزار برقی و همچنین از دسترسی افراد بدون تجربه و ناوارد به ابزار برقی جلوگیری بعمل می آورد.
- ◀ جهت پرتو لیزر نباید به طرف افراد و یا حیوانات باشد و خودتان هم مستقیماً به پرتو لیزر نگاه نکنید. این ابزار برقی، پرتو لیزر از کلاس 2 طبق استاندارد EN 60825-1 تولید می کند. که میتواند به چشم و بینایی افراد آسیب برساند.
- ◀ هرگز لیزر تعبیه شده را با یک نوع لیزر دیگری جایگزین نکنید. کاربرد لیزر دیگری که با این ابزار برقی مطابقت نداشته باشد، می تواند خطرانی را برای افراد ایجاد کند.
- ◀ قطعه کار را محکم کنید. در صورتیکه قطعه کار به وسیله تجهیزات نگهدارنده و یا بوسیله گیره محکم شده باشد، قطعه کار مطمئن تر نگه داشته میشود. تا اینکه بوسیله دست نگهداشته شود.
- ◀ هرگز ابزار را قبل از توقف کامل آن، ترک نکنید. ابزار و متعلقات در حال حرکت ممکن است باعث آسیب دیدگی بشوند.
- ◀ در صورتیکه کابل ابزار برقی آسیب دیده باشد، از آن استفاده نکنید. از تماس با کابل آسیب دیده خود داری کرده و در صورت آسیب دیدن کابل دستگاه در حین کار، دو شاخه اتصال را از داخل پریز برق بیرون آورید. کابل های آسیب دیده، خطر برق گرفتگی را افزایش میدهند.

(f) ابزار برش را تیز و تمیز نگهدارید. ابزار برشی که خوب مراقبت شده و از لبه های تیز برخوردارند. کمتر درقطعه کار گیر کرده و بهتر قابل هدایت می باشند.

(g) ابزارهای الکتریکی، متعلقات، ابزاری که روی دستگاه نصب می شوند و غیره را مطابق دستورات این جزوه راهنما طوری به کار گیرید که با مدل این دستگاه تناسب داشته باشند. همچنین به شرایط کاری و نوع کار توجه کنید. کاربرد ابزار برقی برای موارد کاری که برای آن در نظر گرفته نشده است. میتواند شرایط خطرناکی را منجر شود.

5) سرویس

(a) برای تعمیر ابزار الکتریکی فقط به متخصصین حرفه ای رجوع کرده و از وسایل بدکی اصل استفاده کنید. این باعث خواهد شد که ایمنی دستگاه شما تضمین گردد.

توصیه ها و نکات ایمنی برای اره های فارسی بر

کشویی

این ابزار برقی بامجهز به یک برچسب هشدار به زبان آلمانی ارائه می شود (در تصویر ابزار برقی با شماره 28 مشخص شده است).



برچسب های هشدار بر روی ابزار برقی باید همواره خوانا و مشخص باقی بمانند. روی آنها را هرگز نپوشانید.

از قرار گرفتن یا ایستادن روی این ابزار برقی خودداری کنید. این امر ممکن است باعث بروز آسیب دیدگی های جدی بشود. چنانچه ابزار برقی واژگون شود و یا شما بطور ناخواسته با تیغه اره تماس پیدا کنید.

از عملکرد صحیح قاب محافظ و حرکت آزادانه آن اطمینان حاصل کنید. هرگز قاب محافظ تیغه را در حالت باز بودن آن قفل و مهار نکنید.

(e) وضعیت بدن شما باید در حالت عادی قرار داشته باشد. برای کار جای مطمئنی برای خود انتخاب کرده و تعادل خود را همواره حفظ کنید. به این ترتیب می توانید ابزار الکتریکی را در وضعیت های غیر منتظره بهتر تحت کنترل داشته باشید.

(f) لباس مناسب بپوشید. از پوشیدن لباس های گشاد و حمل زینت آلات خود داری کنید. موها، لباس و دستکش ها را از بخش های درحال چرخش دستگاه دور نگهدارید. لباس های گشاد، موی بلند و زینت آلات ممکن است در قسمت های درحال چرخش دستگاه گیر کنند.

(g) در صورتیکه میتوانید وسایل مکش گرد و غبار و یا وسیله جمع کننده گرد و غبار را به دستگاه نصب کنید، باید مطمئن شوید که این وسایل نصب و درست استفاده می شوند. استفاده از وسایل مکش گرد و غبار مصونیت شما را در برابر گرد و غبار زیاد تر میکند.

4) استفاده صحیح از ابزار الکتریکی و مراقبت از آن

(a) از وارد کردن فشار زیاد روی دستگاه خود داری کنید. برای هر کاری، از ابزار الکتریکی مناسب با آن استفاده کنید. بکار گرفتن ابزار الکتریکی مناسب باعث میشود که بتوانید از توان دستگاه بهتر و با اطمینان بیشتر استفاده کنید.

(b) در صورت ایراد در کلید قطع و وصل ابزار برقی، از دستگاه استفاده نکنید. ابزار الکتریکی که نمی توان آنها را قطع و وصل کرد، خطرناک بوده و باید تعمیر شوند.

(c) قبل از تنظیم ابزار الکتریکی، تعویض متعلقات و یا کنار گذاشتن آن، دوشاخه را از برق کشیده و یا باتری آنرا خارج کنید. رعایت این اقدامات پیشگیری ایمنی از راه افتادن ناخواسته ابزار الکتریکی جلوگیری می کند.

(d) ابزار الکتریکی را در صورت عدم استفاده، از دسترس کودکان دور نگهدارید. اجازه ندهید که افراد نا وارد و یا اشخاصی که این دفترچه راهنما را نخوانده اند، با این دستگاه کار کنند. قرار گرفتن ابزار الکتریکی در دست افراد ناوارد و بی چربیه خطرناک است.

(e) از ابزار الکتریکی خوب مراقبت کنید. مواظب باشید که قسمت های متحرک دستگاه خوب کار کرده و گیر نکنند. همچنین دقت کنید که قطعات ابزار الکتریکی شکسته و یا آسیب دیده نباشند. قطعات آسیب دیده را قبل از شروع به کار تعمیر کنید. علت بسیاری از سوانح کاری عدم مراقبت کامل از ابزارهای الکتریکی می باشد.

دراهنمائی های ایمنی

راهنمائی های ایمنی عمومی برای ابزارهای الکتریکی



همه دستورات ایمنی و راهنمائی ها را بخوانید. اشتباهات ناشی از عدم رعایت این دستورات ایمنی ممکن است باعث برق گرفتگی، سوختگی و یا سایر جراحات های شدید شود. همه هشدار های ایمنی و راهنمائی ها را برای آینده خوب نگهداری کنید. هر جا در این راهنما از «ابزار الکتریکی» صحبت میشود، منظور ابزارهای الکتریکی (باسیم برق) و یا ابزارهای الکتریکی باطری دار (بدون سیم برق) می باشد.

1) ایمنی محل کار

(a) محل کار خود را تمیز، مرتب و مجهز به نور کافی نگهدارید. محیط کار نامرتب و کم نور میتواند باعث سوانح کاری شود.

(b) با ابزار الکتریکی در محیط هایی که در آن خطر انفجار وجود داشته و حاوی مایعات، گازها و غبارهای محترقه باشد، کار نکنید. ابزارهای الکتریکی جرقه هایی ایجاد میکنند که می توانند باعث آتش گرفتن گرد و بخارهای موجود در هوا شوند.

(c) هنگام کار با ابزار الکتریکی، کودکان و سایر افراد را از دستگاه دور نگهدارید. در صورتیکه حواس شما پرت شود، ممکن است کنترل دستگاه از دست شما خارج شود.

2) ایمنی الکتریکی

(a) دوشاخه ابزار الکتریکی باید با پریز برق تناسب داشته باشد. هیچگونه تغییری در دوشاخه ندهید. مبدل دوشاخه نباید همراه با ابزار الکتریکی دارای اتصال به زمین استفاده شود. دوشاخه های اصل و تغییر داده نشده و پریزهای مناسب، خطر شوک الکتریکی و برق گرفتگی را کم می کنند.

(b) از تماس بدنی با قطعات متصل به سیم اتصال به زمین مانند لوله، شوفاژ، اجاق برقی و یخچال خود داری کنید. در صورت تماس بدنی با سطوح و قطعات دارای اتصال به زمین و همچنین تماس شما با زمین، خطر برق گرفتگی افزایش می یابد.

(c) دستگاه را از باران و رطوبت دور نگهدارید. نفوذ آب به ابزار الکتریکی، خطر شوک الکتریکی را افزایش میدهد.

(d) از سیم دستگاه برای کارهایی چون حمل ابزار الکتریکی، آویزان کردن آن و یا خارج کردن دوشاخه از برق استفاده نکنید. کابل دستگاه را در مقابل حرارت، روغن، لیه های تیز و بخش های متحرک دستگاه دور نگهدارید. کابل های آسیب دیده و یا گره خورده خطر شوک الکتریکی را افزایش میدهند.

(e) در صورتیکه با ابزار الکتریکی در محیط باز کار میکنید، تنها از کابل رابطی استفاده کنید که تنها محیط باز نیز مناسب باشد. کابل های رابط مناسب برای محیط باز خطر برق گرفتگی را کم می کنند.

(f) در صورت لزوم کار با ابزار برقی در محیط و اماکن مرطوب، باید از یک کلید حفاظتی جریان خطا و نشستی زمین (کلید قطع کننده اتصال با زمین) استفاده کنید. استفاده از کلید حفاظتی جریان خطا و نشستی زمین خطر برق گرفتگی را تقلیل می دهد.

3) رعایت ایمنی اشخاص

(a) حواس خود را خوب جمع کنید. به کار خود دقت کنید و با فکر و هوش کامل با ابزار الکتریکی کار کنید. در صورت خستگی و یا در صورتیکه مواد مخدر، الکل و دارو استفاده کرده اید، با ابزار الکتریکی کار نکنید. یک خطه بی توجهی هنگام کار با ابزار الکتریکی، میتواند جراحات های شدیدی به همراه داشته باشد.

(b) از تجهیزات ایمنی شخصی و از عینک ایمنی همواره استفاده کنید. استفاده از تجهیزات ایمنی مانند ماسک ایمنی، کفش های ایمنی ضد لغزش، کلاه ایمنی و گوشی ایمنی متناسب با نوع کار با ابزار الکتریکی، خطر مجروح شدن را کاهش میدهد.

(c) مواظب باشید که ابزار الکتریکی بطور ناخواسته بکار نیفتد. قبل از وارد کردن دوشاخه دستگاه در پریز برق، اتصال آن به باطری، برداشتن آن و یا حمل دستگاه، باید دقت کنید که ابزار الکتریکی خاموش باشد. در صورتیکه هنگام حمل دستگاه انگشت شما روی دکمه قطع و وصل باشد و یا دستگاه را در حالت روشن به برق بزنید، ممکن است سوانح کاری پیش آید.

(d) قبل از روشن کردن ابزار الکتریکی، باید همه ابزارهای تنظیم کننده و آچارها را از روی دستگاه بردارید. ابزار و آچارهایی که روی بخش های چرخنده دستگاه قرار دارند، میتوانند باعث ایجاد جراحات شوند.